



Online Gebruikershandleiding

MFC-J5010DW

MFC-J5013DW

MFC-J5110DW

MFC-J5115DW

MFC-J5117DW

Inhoudsopgave

Voordat u uw apparaat gebruikt	1
Definities van opmerkingen.....	2
Handelsmerken	3
Opmerkingen voor Open Source-licenties	4
Copyright en licentie.....	5
Belangrijke opmerkingen.....	6
Kennismaken met uw apparaat	7
Voordat u uw apparaat gebruikt	8
Overzicht van het bedieningspaneel	9
Overzicht van het touchscreen-LCD	12
Overzicht instellingenscherf	18
De schermen aanpassen	20
Tekst invoeren in uw Brother-apparaat	21
Hulpprogramma's van Brother openen (Windows)	22
De installatie van de Brother-software en -drivers ongedaan maken (Windows).....	23
Brother iPrint&Scan openen (Windows/Mac).....	24
Locatie van USB-/Ethernet-poort op het Brother-apparaat.....	25
Papierverwerking	26
Papier plaatsen	27
Plaats papier in lade 1 / lade 2 / lade 3	28
Papier in de multifunctionele lade (Multif. lade) plaatsen	39
Papier in de sleuf voor handmatige invoer plaatsen	47
Onbedrukbaar gebied.....	50
Papierinstellingen	51
Acceptabele afdrukmedia.....	57
Documenten plaatsen	64
Documenten in de ADF (automatische documentinvoer) plaatsen	65
Documenten op de glasplaat plaatsen	67
Onscanbaar gebied	68
Afdrukken	69
Afdrukken vanaf uw computer (Windows).....	70
Foto's afdrukken (Windows).....	71
Documenten afdrukken (Windows)	72
Meer dan één pagina op één vel papier (N-in-1) afdrukken (Windows).....	74
Afdrukken als poster (Windows).....	75
Automatisch op beide zijden van het papier afdrukken (Automatisch tweezijdig afdrukken) (Windows)	76
Druk automatisch af als folder (Windows).....	79
Afdruk beveiligen (Windows).....	81
Een document in kleur in grijstinten afdrukken (Windows).....	82
Afdrukken op lang papier (Windows)	83
Afdrukken op een envelop (Windows).....	84
Een vooraf ingesteld afdrukprofiel gebruiken (Windows)	85
Wijzig de standaard printerinstellingen (Windows).....	87
Printerdriver instellen (Windows).....	88

Afdrukken vanaf uw computer (Mac)	92
Afdrukken met Brother iPrint&Scan (Windows/Mac).....	93
Foto's of documenten afdrukken met Brother iPrint&Scan (Windows/Mac).....	94
Automatisch op beide zijden van het papier afdrukken met Brother iPrint&Scan (Automatisch tweezijdig afdrukken) (Windows/Mac).....	96
Druk meer dan één pagina af op één vel papier met Brother iPrint&Scan (N-in-1) (Windows/Mac)..	98
Een kleurendocument in grijstinten afdrukken met Brother iPrint&Scan (Windows/Mac)	99
Gegevens rechtstreeks afdrukken vanaf een USB-flashstation	100
Foto's rechtstreeks afdrukken vanaf een USB-flashstation	101
PDF-bestanden rechtstreeks afdrukken vanaf een USB-flashstation	107
Een e-mailbijlage afdrukken.....	109
Universeel afdrukken	110
Overzicht van Universeel afdrukken.....	111
Universeel afdrukken configureren.....	112
Voeg een printer die Universeel afdrukken ondersteunt toe aan uw computer.....	113
De registratie van uw apparaat bij Universeel afdrukken ongedaan maken	114
Een afdruktaak annuleren	115
Scannen	116
Scannen met de scanknop op uw apparaat.....	117
De scanknop op uw apparaat configureren.....	118
Foto's en grafische afbeeldingen scannen	119
Documenten scannen als één PDF-bestand.....	121
Gescande gegevens op een USB-flashstation opslaan	123
Meerdere visitekaartjes en foto's scannen (Automatisch bijsnijden)	125
Scannen naar een bewerkbaar tekstbestand met OCR	126
Gescande gegevens opslaan als e-mailbijlage	128
Gescande gegevens naar een e-mailontvanger verzenden.....	130
Scan naar FTP	132
Scannen naar SSH-server (SFTP)	136
Scan naar netwerk (Windows)	143
Scannen naar SharePoint	147
Web Services voor scannen op uw netwerk (Windows).....	151
Scannen met Brother iPrint&Scan (Windows/Mac).....	155
Scan vanaf uw computer (Windows).....	156
Scannen met Kofax PaperPort™ 14SE of een andere Windows-toepassing.....	157
Scannen met Windows Faxen en scannen	162
Scan vanaf uw computer (Mac)	166
Scaninstellingen configureren met Beheer via een webbrowser	167
De naam van het scanbestand instellen met Beheer via een webbrowser.....	168
Het e-mailrapport voor scantaken instellen met Beheer via een webbrowser	169
Kopiëren.....	170
Een document kopiëren	171
Gekopieerde afbeeldingen vergroten of verkleinen	174
Kopieën sorteren.....	175
Kopieën met paginalay-out maken (N-in-1 of Poster).....	176
Kopiëren op beide zijden van het papier (tweezijdig kopiëren).....	179
Een identiteitskaart kopiëren.....	182

Kopieerinstellingen.....	184
Fax	187
Begininstellingen voor faxen en telefoondiensten.....	188
Uw stations-ID instellen.....	189
Toon of puls instellen Kiesmodus	190
Het type telefoonlijn instellen.....	191
Bellen via internet (VoIP) /Telefoonlijnstoring	193
Een fax verzenden	194
Een fax verzenden vanaf uw Brother-apparaat.....	195
Een fax handmatig verzenden.....	197
Dezelfde fax naar meer dan een geadresseerde verzenden (groepsverzenden).....	198
Faxopties	200
Faxen ontvangen	202
Instellingen ontvangstmodus	203
Stel Fax waarnemen in.....	208
Faxvoorbeeld.....	209
Opties voor geheugenontvangst	213
Adresboek	214
Adresboeknummers opslaan.....	215
Namen of nummers in het adresboek wijzigen of wissen	216
Groepsnummers voor het verzenden van faxen instellen	217
Faxrapporten	218
De stijl van het verzendrapport instellen	219
De intervalperiode van het faxjournaal instellen.....	220
Externe apparaten.....	221
PC-FAX	222
I-Fax (Faxen via internet).....	223
Netwerk	224
Ondersteunde basisnetwerkfuncties	225
Netwerkinstellingen configureren	226
Netwerkinstellingen configureren met het bedieningspaneel.....	227
Draadloze netwerkinstellingen	228
Gebruik het draadloze netwerk	229
Wi-Fi Direct®gebruiken.....	242
Schakel het draadloze LAN in of uit.	246
Het WLAN-rapport afdrukken	247
Netwerkfuncties.....	251
Het netwerkconfiguratierapport afdrukken	252
De instellingen van de proxyserver configureren met Beheer via een webbrowser.....	253
Een LDAP-zoekopdracht configureren en uitvoeren	254
De tijd synchroniseren met de SNTP-server met behulp van Beheer via een webbrowser.....	257
Inkomende faxen doorsturen naar een netwerkbestemming	260
Gigabit Ethernet (alleen bedrade netwerken).....	263
Functies voor detectie van het wereldwijde netwerk gebruiken	264
De netwerkinstellingen terugzetten naar de fabrieksinstellingen	267
Brother-beheertools	268
Beveiliging	269

Mobiel/Web Connect	270
AirPrint	271
Overzicht AirPrint	272
Voordat u AirPrint gebruikt (macOS).....	273
Afdrukken met AirPrint	274
Scannen met AirPrint (macOS).....	277
Een fax verzenden met AirPrint (macOS)	278
Mopria™ Print Service en Mopria™ Scan.....	279
Brother Mobile Connect	280
Brother Web Connect.....	281
Overzicht Brother Web Connect.....	282
Onlineservices bij Brother Web Connect.....	284
Brother Web Connect instellen.....	286
Documenten scannen en uploaden met Brother Web Connect.....	292
Een document met behulp van Brother Web Connect uploaden vanaf een extern geheugenapparaat	293
Documenten downloaden en afdrukken met Brother Web Connect	294
Een document met behulp van Brother Web Connect downloaden en opslaan vanaf een extern geheugenapparaat	295
FaxForward naar Cloud of E-mail	296
Problemen oplossen	298
Routineonderhoud	299
Verbruiksartikelen vervangen.....	300
De inktcartridges vervangen.....	301
De inkt opvangbak vervangen	304
De afdrukkwaliteit verbeteren.....	306
De printkop van uw Brother-apparaat schoonmaken	307
De printkop reinigen met Beheer via een webbrowser.....	308
De printkop vanaf uw computer reinigen (Windows).....	309
Automatische detectie en verbetering van de toestand van de spuitmondjes van de printkop.....	310
De papierinvoer corrigeren om de verticale lijnen te verminderen	311
De afdrukoptyes wijzigen om uw afdrukresultaten te verbeteren	312
Uw Brother-apparaat controleren.....	313
De gegevens van het apparaat controleren	314
De afdrukkwaliteit controleren	315
De afdrukuitlijning van uw Brother-apparaat controleren	317
Controleer het inktvolume (pagina-aantal)	318
Apparaatstatus bewaken met Brother iPrint&Scan (Windows/Mac)	319
Uw Brother-apparaat schoonmaken	321
De scanner reinigen	322
Het LCD-scherm schoonmaken	324
De buitenkant van het apparaat schoonmaken.....	325
De geleiderollen van het apparaat schoonmaken	328
De papierinvoerrollen reinigen	329
Het scheidingskussentje reinigen.....	331
De papierdoorvoerrollen voor papierlade 1 reinigen	332
De papierdoorvoerrollen voor papierlade 2 en papierlade 3 reinigen	334





De firmware van uw apparaat bijwerken	335
Uw apparaat resetten	336
Overzicht van de resetfuncties	337
Uw apparaat resetten	338
Uw apparaat verpakken en verzenden	339
Apparaat-instellingen	341
Het wachtwoord van uw apparaat controleren	342
De instellingen van het apparaat vanaf het bedieningspaneel wijzigen	343
In het geval van stroomstoring (opslag in geheugen)	344
Algemene instellingen	345
Uw favoriete instellingen opslaan als een snelkoppeling	356
Rapporten afdrukken	364
Instellingen- en functietabellen	367
De instellingen van uw apparaat wijzigen met Beheer via een webbrowser	416
Wat is Beheer via een webbrowser?	417
Beheer via een webbrowser openen	419
Wijzig het aanmeldwachtwoord met Beheer via een webbrowser	422
Het adresboek van het apparaat instellen met Beheer via een webbrowser	423
Appendix	424
Specificaties	425
Specificaties verbruiksartikelen	435
Informatie over het milieu en naleving van wet- en regelgeving	437
Informatie over kringlooppapier	438
Beschikbaarheid van serviceonderdelen	439
Chemische stoffen (EU REACH)	440
Brother Help en klantondersteuning	441

Voordat u uw apparaat gebruikt

- [Definities van opmerkingen](#)
- [Handelsmerken](#)
- [Opmerkingen voor Open Source-licenties](#)
- [Copyright en licentie](#)
- [Belangrijke opmerkingen](#)

Definities van opmerkingen

In deze gebruikershandleiding worden de volgende symbolen en aanduidingen gebruikt:

 WAARSCHUWING	WAARSCHUWING geeft een mogelijk gevaarlijke situatie aan die, als deze niet wordt voorkomen, kan resulteren in ernstig of fataal letsel.
 VOORZICHTIG	VOORZICHTIG geeft een mogelijk gevaarlijke situatie aan die, indien genegeerd, lichte of matige verwondingen tot gevolg kan hebben.
BELANGRIJK	BELANGRIJK geeft een mogelijk gevaarlijke situatie aan die, als deze niet wordt voorkomen, kan resulteren in schade aan eigendommen, storingen of een niet-werkend product.
OPMERKING	OPMERKING geeft informatie over de bedieningsomgeving, installatievoorwaarden of speciale gebruiksvoorwaarden.
	Onder pictogrammen van tips vindt u nuttige hints en extra informatie.
	Het pictogram Elektrisch gevaar attendeert u op het risico van een elektrische schok.
Vetgedrukt	Vetgedrukte tekst verwijst naar knoppen op het bedieningspaneel van het apparaat of het scherm van de computer.
<i>Cursief</i>	Cursief gedrukte tekst benadrukt een belangrijk punt of verwijst naar een verwant onderwerp.
Courier New	Tekst in het lettertype Courier New betreft meldingen die op het LCD-scherm van het apparaat worden weergegeven.



Verwante informatie

- [Voordat u uw apparaat gebruikt](#)

Handelsmerken

Apple, App Store, AirPrint, Mac, macOS, iPadOS, iPad, iPhone, iPod touch en Safari zijn handelsmerken van Apple Inc., die in de Verenigde Staten en andere landen wettig zijn gedeponeerd.

Kofax en Kofax PaperPort zijn handelsmerken of gedeponeerde handelsmerken van Tungsten Automation of dochterbedrijven in de Verenigde Staten en/of andere landen.

Wi-Fi[®], Wi-Fi Alliance[®] en Wi-Fi Direct[®] zijn gedeponeerde handelsmerken van Wi-Fi Alliance[®].

WPA[™], WPA2[™], WPA3[™] en Wi-Fi Protected Setup[™] zijn handelsmerken van Wi-Fi Alliance[®].

Android, Google Drive, Google Play en ChromeOS zijn handelsmerken van Google LLC. Het gebruik van deze handelsmerken is onderhevig aan toestemming van Google.

EVERNOTE is een handelsmerk van Evernote Corporation en wordt onder licentie gebruikt.

Box[®] is een gedeponeerd handelsmerk van Box, Inc. en/of gelieerde bedrijven in de Verenigde Staten en andere landen.

Het Bluetooth[®]-woordmerk is een wettig gedeponeerd handelsmerk van Bluetooth SIG, Inc., en elk gebruik hiervan door Brother Industries, Ltd. is onder licentie. Alle overige merken en handelsnamen zijn eigendom van de desbetreffende houders.

Mopria[™], het Mopria[™]-logo en het Mopria Alliance[™]-woordmerk en -logo zijn al dan niet gedeponeerde handelsmerken en servicemerken van Mopria Alliance, Inc. in de Verenigde Staten en andere landen. Onbevoegd gebruik is ten strengste verboden.

Linux[®] is het wettig gedeponeerde handelsmerk van Linus Torvalds in de Verenigde Staten en andere landen.

QR Code is een gedeponeerd handelsmerk van DENSO WAVE INCORPORATED.

Adobe[®] en Reader[®] zijn gedeponeerde handelsmerken of handelsmerken van Adobe Systems Incorporated in de Verenigde Staten en/of andere landen.

Elk bedrijf waarvan de softwarenaam in deze handleiding is vermeld, beschikt over een softwarelicentieovereenkomst die specifiek is voor de eigen programma's.

Handelsmerken van software

FlashFX[®] is een wettig gedeponeerd handelsmerk van Datalight, Inc.

FlashFX[®] Pro[™] is een handelsmerk van Datalight, Inc.

FlashFX[®] Tera[™] is een handelsmerk van Datalight, Inc.

Reliance[™] is een handelsmerk van Datalight, Inc.

Reliance Nitro[™] is een handelsmerk van Datalight, Inc.

Datalight[®] is een wettig gedeponeerd handelsmerk van Datalight, Inc.

Alle handels- en productnamen van bedrijven die vermeld zijn op Brother-producten, de bijbehorende documenten en andere materialen zijn handelsmerken of gedeponeerde handelsmerken van de respectieve bedrijven.



Verwante informatie

- [Voordat u uw apparaat gebruikt](#)

Opmerkingen voor Open Source-licenties

Dit product bevat open-source-software.

Als u de opmerkingen over Open Source-licenties en copyrightgegevens wilt inzien, gaat u naar de pagina **Handleidingen** voor uw model op support.brother.com/manuals.



Verwante informatie

- [Voordat u uw apparaat gebruikt](#)
-

Copyright en licentie

©2025 Brother Industries, Ltd. Alle rechten voorbehouden.

Dit product bevat software ontwikkeld door de volgende fabrikanten:

Dit product bevat de software "KASAGO TCP/IP" ontwikkeld door ZUKEN ELMIC, Inc.

Copyright 1989-2020 Datalight, Inc., Alle rechten voorbehouden.

FlashFX® Copyright 1998-2020 Datalight, Inc.



Verwante informatie

- [Voordat u uw apparaat gebruikt](#)
-

Belangrijke opmerkingen

- Kijk op support.brother.com/downloads voor stuurprogramma- en software-updates van Brother.
- Zorg ervoor dat de prestaties van uw apparaat up-to-date blijven door support.brother.com/downloads te controleren op de nieuwste firmware-upgrade. Als u de firmware niet bijwerkt, zijn mogelijk bepaalde functies niet beschikbaar op uw apparaat.
- Gebruik dit product alleen in het land van aankoop; bij gebruik in een ander land kunnen de voorschriften voor draadloze telecommunicatie en elektrische voeding overtreden worden.
- Voordat u uw apparaat weggeeft, vervangt of weggooit, raden wij u aan om de fabrieksinstellingen terug te zetten zodat alle persoonlijke informatie wordt verwijderd.
- Waar Windows 10 in dit document wordt vermeld, worden ook Windows 10 Home, Windows 10 Pro, Windows 10 Education en Windows 10 Enterprise bedoeld.
- Waar Windows 11 in dit document wordt vermeld, worden ook Windows 11 Home, Windows 11 Pro, Windows 11 Education en Windows 11 Enterprise bedoeld.
- In deze gebruikershandleiding worden de LCD-meldingen van de MFC-J5010DW gebruikt, tenzij anders aangegeven.
- In deze gebruikershandleiding worden de illustraties van de MFC-J5010DW gebruikt, tenzij anders aangegeven.
- De schermen of afbeeldingen in deze gebruikershandleiding dienen alleen ter illustratie en kunnen afwijken van de daadwerkelijke producten.
- De schermen in deze handleiding kunnen afwijken van de schermen die u ziet op uw computer, afhankelijk van uw besturingssysteem.
- Als LCD-meldingen, namen van knoppen op het bedieningspaneel, of andere aanwijzingen afhankelijk van het land verschillen, worden de aanwijzingen voor elk land weergegeven.
- De inhoud van dit document en de specificaties van dit product kunnen zonder voorafgaande kennisgeving worden gewijzigd.



Verwante informatie

- [Voordat u uw apparaat gebruikt](#)

Gerelateerde onderwerpen:

- [Uw apparaat resetten](#)

Kennismaken met uw apparaat

- Voordat u uw apparaat gebruikt
- Overzicht van het bedieningspaneel
- Overzicht van het touchscreen-LCD
- Tekst invoeren in uw Brother-apparaat
- Hulpprogramma's van Brother openen (Windows)
- Brother iPrint&Scan openen (Windows/Mac)
- Locatie van USB-/Ethernet-poort op het Brother-apparaat

Voordat u uw apparaat gebruikt

Controleer eerst het volgende voordat u een afdrukopdracht opgeeft:

- Controleer of de juiste software en drivers zijn geïnstalleerd voor uw apparaat.
- Voor gebruikers van een USB- of netwerkkabel: Controleer dat de interfacekabel goed is aangesloten.

Het juiste papiertype selecteren

Voor afdrukken van een hoge kwaliteit is het belangrijk dat u het juiste type papier selecteert. Zorg ervoor dat u de informatie over acceptabel papier hebt gelezen voordat u papier koopt, en om het afdrukgebied te bepalen op basis van de instellingen in de printerdriver of in de toepassing waarmee u wilt afdrukken.

Gelijktijdig afdrukken, scannen en faxen

Uw apparaat kan gegevens van uw computer afdrukken terwijl een fax in het geheugen wordt verzonden of ontvangen, of terwijl er een document naar de computer wordt gescand. Tijdens het afdrukken via de computer wordt het versturen van de fax niet onderbroken. Als het apparaat echter kopieert of een fax op papier ontvangt, onderbreekt het apparaat het afdrukken en gaat daar pas weer mee verder nadat het kopiëren is voltooid of de hele fax is ontvangen.

Firewall (Windows)

Als uw computer wordt beschermd door een firewall en u niet via het netwerk kunt afdrukken of scannen, of PC-FAX kunt gebruiken, moet u mogelijk de instellingen van de firewall aanpassen. Als u de Windows Firewall gebruikt en de drivers heeft geïnstalleerd volgens de stappen van het installatieprogramma, zijn de benodigde firewall-instellingen al ingesteld. Raadpleeg de gebruikershandleiding van uw persoonlijke firewallsoftware of neem contact op met de softwarefabrikant indien u een andere firewall gebruikt.



Verwante informatie

- [Kennismaken met uw apparaat](#)

Overzicht van het bedieningspaneel

>> MFC-J5010DW/MFC-J5013DW

>> MFC-J5110DW/MFC-J5115DW/MFC-J5117DW

MFC-J5010DW/MFC-J5013DW

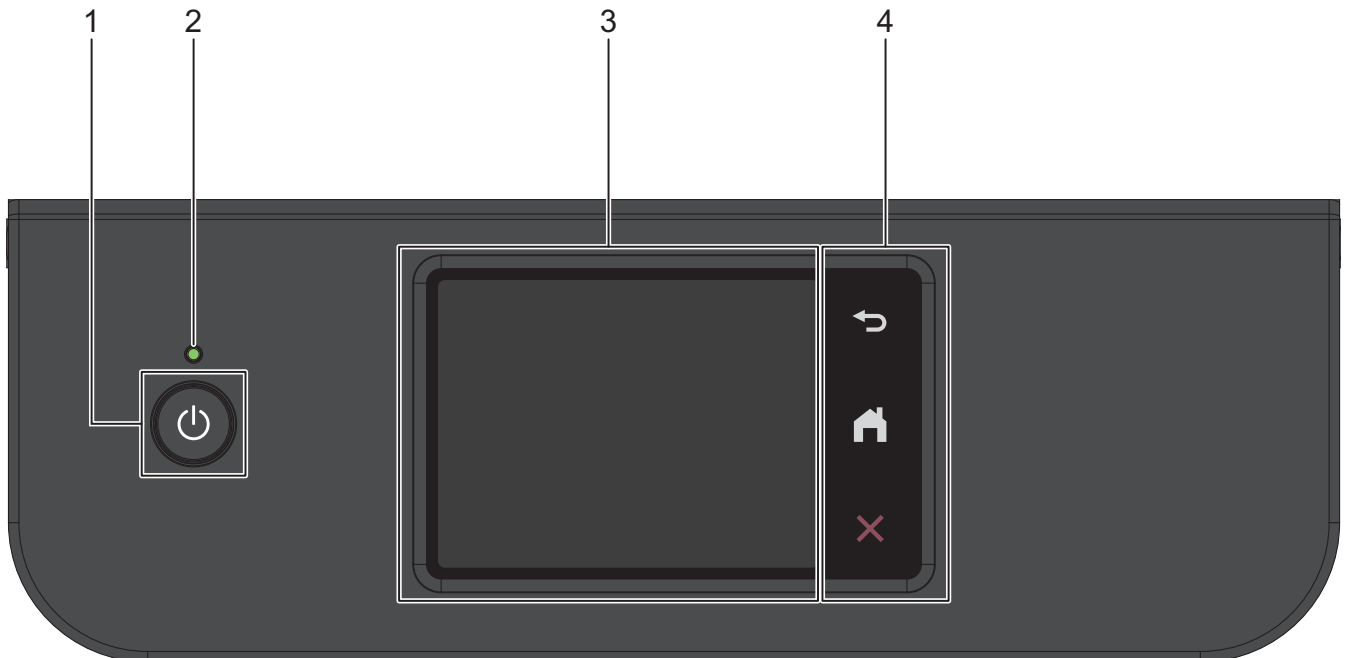

1. Aan/uit

Druk op  om het apparaat aan te zetten.

Houd  ingedrukt om het apparaat uit te zetten. Het touchscreen geeft [Afsluiten] weer en blijft enkele seconden aan tot het zichzelf uitschakelt.

Een aangesloten externe telefoon of extern antwoordapparaat blijft altijd beschikbaar.

Als u het apparaat hebt uitgeschakeld met , wordt de printkop toch periodiek gereinigd om de afdrukkwaliteit op peil te houden. Om een lange levensduur van de printkop te garanderen, zo zuinig mogelijk met de inkt om te gaan en de afdrukkwaliteit op peil te houden, dient u het apparaat te allen tijde aangesloten te laten op een stroombron.

2. Aan/uit-indicatie

Het LED-lampje brandt afhankelijk van of het apparaat aan of uit staat.

Wanneer het apparaat in de slaapstand staat, knippert het LED-lampje.

3. Touchscreen LCD-scherm (Liquid Crystal Display)

Krijg toegang tot menu's en opties door erop te drukken op het touchscreen.

4. Menuknoppen

(Terug)

Druk hierop om terug te keren naar het vorige menu.

(Beginscherm)

Hiermee kunt u teruggaan naar het beginscherm.

(Annuleren)

Druk hierop om een handeling te stoppen.

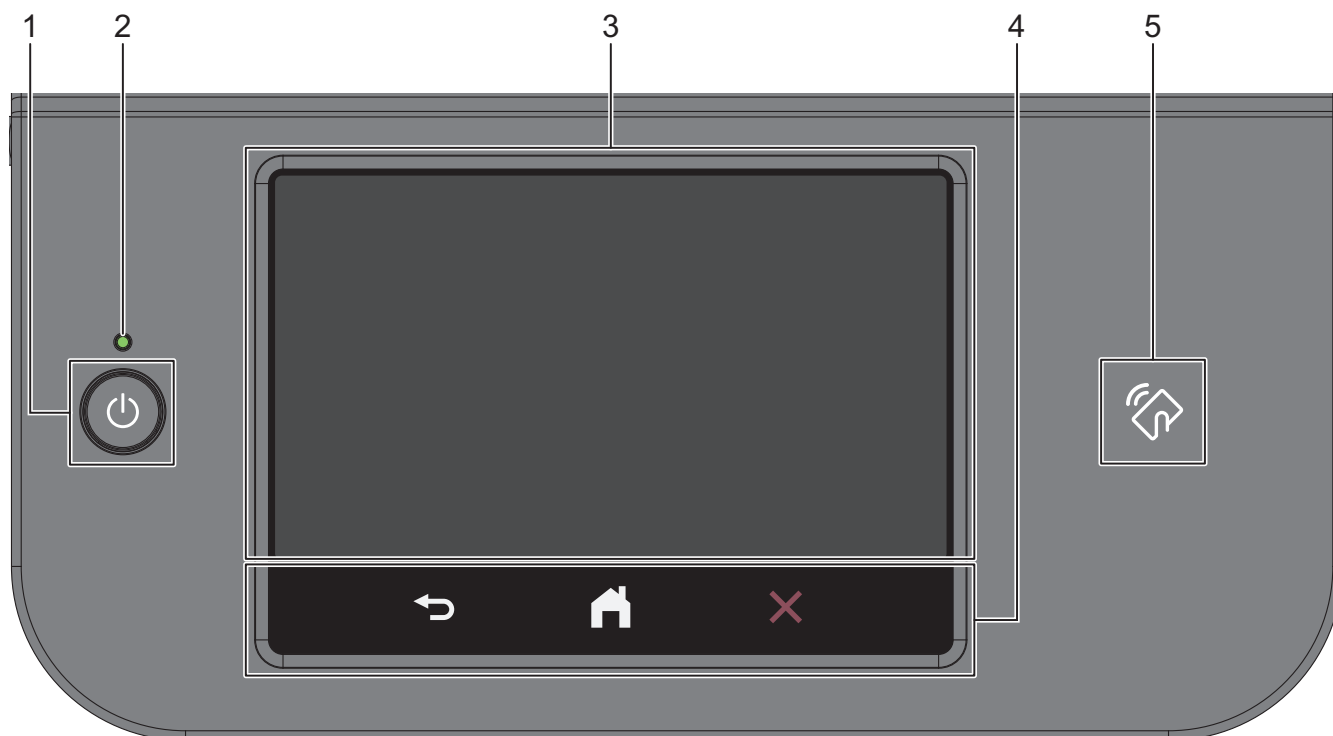

1.  Aan/uit

Druk op  om het apparaat aan te zetten.

Houd  ingedrukt om het apparaat uit te zetten. Het touchscreen geeft [Afsluiten] weer en blijft enkele seconden aan tot het zichzelf uitschakelt.

Een aangesloten externe telefoon of extern antwoordapparaat blijft altijd beschikbaar.

Als u het apparaat hebt uitgeschakeld met , wordt de printkop toch periodiek gereinigd om de afdrukkwaliteit op peil te houden. Om een lange levensduur van de printkop te garanderen, zo zuinig mogelijk met de inkt om te gaan en de afdrukkwaliteit op peil te houden, dient u het apparaat te allen tijde aangesloten te laten op een stroombron.

2. Aan/uit-indicatie

Het LED-lampje brandt afhankelijk van of het apparaat aan of uit staat.

Wanneer het apparaat in de slaapstand staat, knippert het LED-lampje.

3. Touchscreen LCD-scherm (Liquid Crystal Display)

Krijg toegang tot menu's en opties door erop te drukken op het touchscreen.

4. Menuknoppen

 (Terug)

Druk hierop om terug te keren naar het vorige menu.

 (Beginscherm)

Hiermee kunt u teruggaan naar het beginscherm.

 (Annuleren)

Druk hierop om een handeling te stoppen.

5.  Het pictogram van NFC (Near Field Communication) (MFC-J5115DW/MFC-J5117DW)

U kunt kaartverificatie gebruiken door met de IC-kaart het NFC-pictogram op het bedieningspaneel aan te raken.



Verwante informatie

- Kennismaken met uw apparaat

Overzicht van het touchscreen-LCD

>> [MFC-J5010DW/MFC-J5013DW](#)

>> [MFC-J5110DW/MFC-J5115DW/MFC-J5117DW](#)

MFC-J5010DW/MFC-J5013DW

Druk met uw vinger op ◀▶ of ▲▼ op de LCD om de apparaatopties weer te geven en te openen.

U kunt tussen de beginschermen heen en weer schakelen door op ◀ of ▶ te drukken.

Via het beginscherm kunt u diverse instellingen openen.

Beginscherm

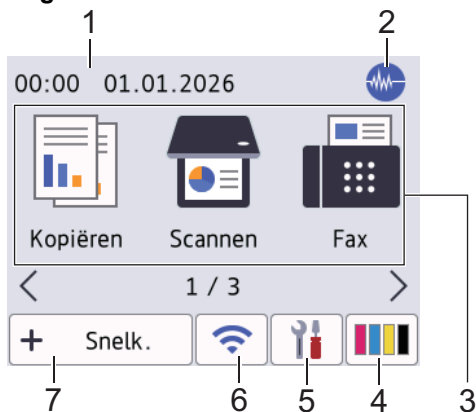

In dit scherm wordt de status van het apparaat weergegeven wanneer het apparaat niet actief is. Als dit scherm wordt weergegeven, betekent dit dat het apparaat gereed is voor de volgende opdracht.

1. Datum & tijd

Geeft de datum en tijd weer die op het apparaat zijn ingesteld.

2. Stille modus

Dit pictogram verschijnt wanneer de instelling [Stille modus] is ingesteld op [Aan].

Als u de stille modus instelt, produceert het apparaat minder lawaai bij het afdrucken. Als de stille modus is ingeschakeld, wordt de afdruksnelheid langzamer.

3. Modi:

Druk hierop om over te schakelen op een andere modus.

- [Kopiëren]
- [Scannen]
- [Fax]
- [Web]
- [Apps]
- [USB]
- [Download software]
- [Printkop reinigen]

4. [Inkt]

Geeft bij benadering aan hoeveel inkt er nog beschikbaar is. Druk hierop om toegang te krijgen tot het [Inkt]-menu.





Wanneer een inktcartridge bijna aan vervanging toe is of er iets aan mankeert, wordt het foutpictogram weergegeven op de indicator voor de inktkleur.

5. [Instell.]

Druk hierop om toegang te krijgen tot het [Instell.]-menu.

6. Status draadloze verbinding

De volgende pictogrammen geven de status van het draadloze netwerk weer:

	WLAN is uitgeschakeld op het apparaat. Druk op deze knop om draadloze instellingen te configureren. Meer gedetailleerde informatie >> <i>Installatiehandleiding</i>
	Er is verbinding met het draadloze netwerk. In elk van de beginschermen geeft een indicator met drie niveaus de huidige signaalsterkte van het draadloze netwerk aan.
	Kan geen verbinding maken met het draadloze netwerk met de geconfigureerde draadloze instellingen.
	WLAN is ingeschakeld op het apparaat, maar er zijn geen draadloze instellingen geconfigureerd.



U kunt de draadloze instellingen configureren door op de knoppen voor de draadloze status te drukken.

7. [Snelk.]

Maak snelkoppelingen voor veelgebruikte handelingen, zoals scannen of kopiëren.



- Er zijn drie tabbladen voor snelkoppelingen beschikbaar, met zes snelkoppelingen op elk tabblad.

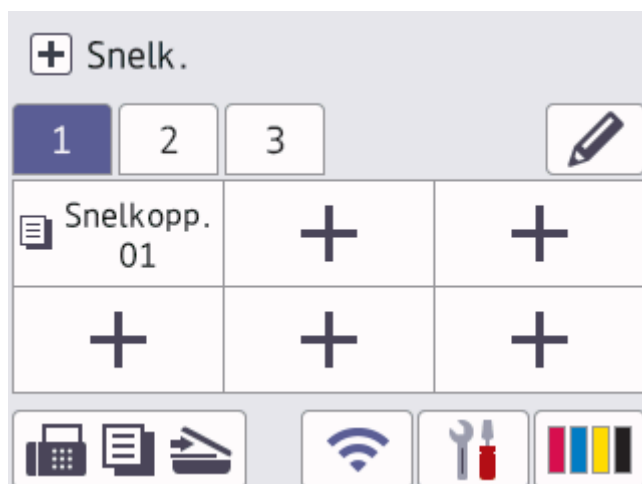

- Druk op  onder aan het scherm om de beginschermen te openen.

8. Informatiepictogram

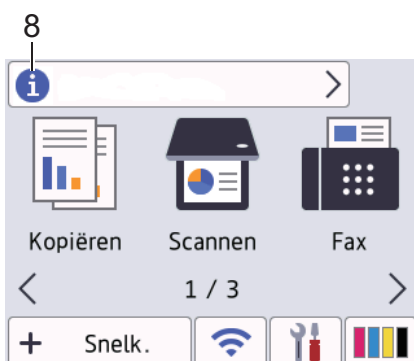

In de informatiebalk wordt nieuwe informatie weergegeven in de volgende gevallen:



- [Bericht van Brother] is ingesteld op [Aan].
- De optie [Updatemethode] bij de instelling [Firmware-update instellen] is ingesteld op [Aut. controle].

(Een internetverbinding is benodigd en mogelijk worden kosten in rekening gebracht.)

Druk op  om de details weer te geven.

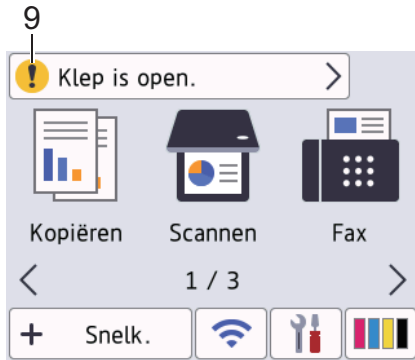
9. Waarschuwingspictogram



Het waarschuwingspictogram  verschijnt wanneer er een fout- of onderhoudsbericht is. Druk op  om de details te bekijken en druk vervolgens op  om terug te keren naar het beginscherm.

BELANGRIJK

Druk NOOIT op de LCD met een scherp voorwerp zoals een pen of stylus. Hierdoor kan het apparaat beschadigd raken.

OPMERKING

Raak de LCD NOOIT aan onmiddellijk nadat u het netsnoer in het stopcontact stak of het apparaat inschakelde. Dit kan resulteren in een fout.



Dit product maakt gebruik van het lettertype van ARPHIC TECHNOLOGY CO., LTD.

MFC-J5110DW/MFC-J5115DW/MFC-J5117DW

Veeg over het LCD-scherm om de beschikbare opties te zien.

Uw apparaat beschikt over acht schermen met tabbladen (beginschermen genoemd). Elk beginscherm biedt plaats aan acht pictogrammen die kunnen worden gebruikt voor functies, apparaat-instellingen en snelkoppelingen. In totaal kunnen 64 pictogrammen op de beginschermen worden geplaatst, indien nodig.

Het hoofdbeginscherm kan worden gekozen uit de beginschermen.

Gebruik het menu [Beheerdersinstellingen] om namen van tabbladen te wijzigen en de pictogrammen opnieuw te rangschikken.



Als Setting Lock ingeschakeld is, wordt er een pictogram van een hangslot  weergegeven op het LCD-scherm. U moet het apparaat ontgrendelen om de instellingen te kunnen aanpassen.



1. Datum & tijd

Geeft de datum en tijd weer die op het apparaat zijn ingesteld.

Dit gedeelte wordt ook gebruikt om fout- of onderhoudsberichten weer te geven.



2. Stille modus

Dit pictogram verschijnt wanneer de instelling [Stille modus] is ingesteld op [Aan].

Als u de stille modus instelt, produceert het apparaat minder lawaai bij het afdrukken. Als de stille modus is ingeschakeld, wordt de afdruksnelheid langzamer.





3. Status bedraad LAN

De volgende pictogrammen geven de status van het bedrade netwerk weer:

	Bedraad LAN is uitgeschakeld op het apparaat. Druk op deze knop om de instellingen van het bedrade LAN te configureren.
	Er is verbinding met het bedrade netwerk.
	Bedraad LAN is ingeschakeld op het apparaat, maar er is geen verbinding met het netwerk.

4. Status draadloze verbinding

De volgende pictogrammen geven de status van het draadloze netwerk weer:

	WLAN is uitgeschakeld op het apparaat. Druk op deze knop om draadloze instellingen te configureren. Meer gedetailleerde informatie ►► <i>Installatiehandleiding</i>
	Er is verbinding met het draadloze netwerk. In elk van de beginschermen geeft een indicator met drie niveaus de huidige signaalsterkte van het draadloze netwerk aan.
	Kan geen verbinding maken met het draadloze netwerk met de geconfigureerde draadloze instellingen.
	WLAN is ingeschakeld op het apparaat, maar er zijn geen draadloze instellingen geconfigureerd.



U kunt de draadloze instellingen configureren door op de knoppen voor de draadloze status te drukken.

5. [Inkt]

Geeft bij benadering aan hoeveel inkt er nog beschikbaar is. Druk hierop om toegang te krijgen tot het [Inkt]-menu.

Wanneer een inktcartridge bijna aan vervanging toe is of er iets aan mankeert, wordt het foutpictogram weergegeven op de indicator voor de inktkleur.

6. Admin-instellingen

Druk hierop om toegang te krijgen tot het [Beheerdersinstellingen]-menu.



Voer, als daarom wordt gevraagd, het wachtwoord in dat u gebruikt om dit apparaat te beheren en druk vervolgens op [OK].

7. IP-adres

Als de instelling IP-adres in het menu Informatie weergegeven ingeschakeld is, verschijnt het IP-adres van uw apparaat op de beginschermen.

8. Functiepictogrammen, instellingspictogrammen en snelkoppelingpictogrammen

Druk hierop om het menu met instellingen en basisfuncties van het apparaat te openen. De beschikbare functies variëren afhankelijk van uw model.

- [Kopiëren]
- [Scannen]
- [Fax]
- [Alle instell.]
- [Beveiligd afdrukken]
- [2 op 1 ID-kopie]
- [USB]
- [Web]
- [Apps]
- [Ecomodus]
- [Download software]
- [Printkop reinigen]
- **+ (Snelkoppelingen)**

Maak snelkoppelingen voor veelgebruikte handelingen, zoals scannen of kopiëren.

9. Schuifknoppen tabbladen

Druk hierop om door de begintabbladen te bewegen.

10. Begintabbladen

Druk hierop om het beginscherm weer te geven.

• Informatiepictogram

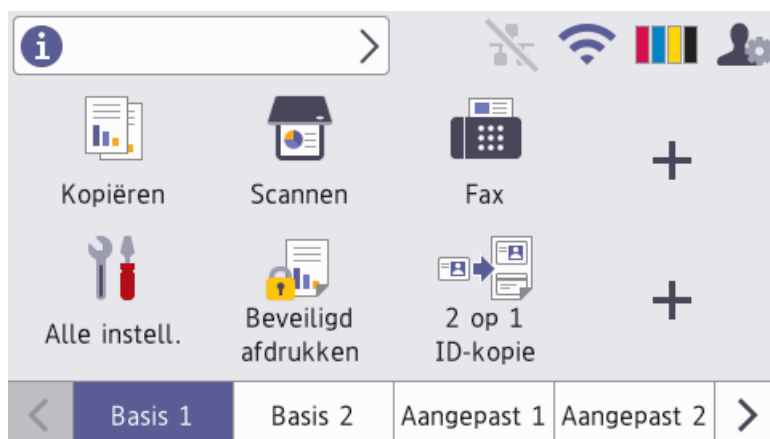

In de informatiebalk wordt nieuwe informatie weergegeven in de volgende gevallen:



- [Bericht van Brother] is ingesteld op [Aan].
- De optie [Updatemethode] bij de instelling [Firmware-update instellen] is ingesteld op [Aut. controle].

(Een internetverbinding is benodigd en mogelijk worden kosten in rekening gebracht.)

Druk op  om de details weer te geven.

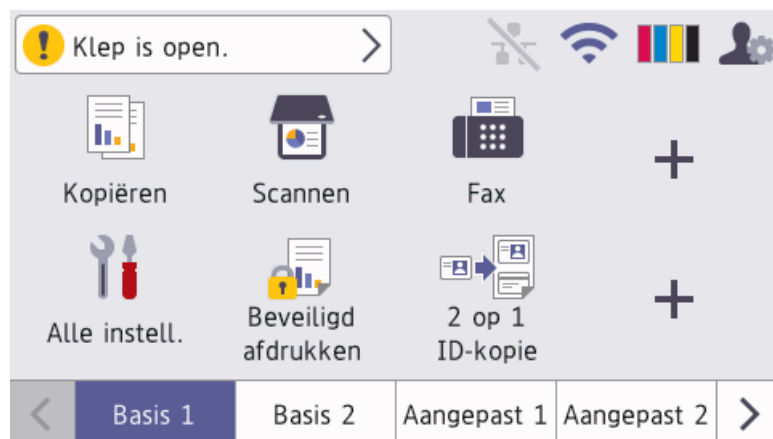
- **Waarschuwingpictogram**



Het waarschuwingpictogram  verschijnt wanneer er een fout- of onderhoudsbericht is. Druk op het berichtgedeelte om het te bekijken en druk daarna op  om terug te keren naar het eerste beginscherm.

BELANGRIJK

Druk NOOIT op de LCD met een scherp voorwerp zoals een pen of stylus. Hierdoor kan het apparaat beschadigd raken.

OPMERKING

Raak de LCD NOOIT aan onmiddellijk nadat u het netsnoer in het stopcontact stak of het apparaat inschakelde. Dit kan resulteren in een fout.



Dit product maakt gebruik van het lettertype van ARPHIC TECHNOLOGY CO., LTD.



Verwante informatie

- [Kennismaken met uw apparaat](#)
 - [Overzicht instellingenschermb](#)
 - [De schermen aanpassen](#)

Gerelateerde onderwerpen:

- [Lawaai bij het afdrukken verminderen](#)
- [Controleer het inktvolume \(pagina-aantal\)](#)

Overzicht instellingenschermb

Gerelateerde modellen: MFC-J5010DW/MFC-J5013DW

Wanneer u op  [Instell.] drukt, wordt de apparaatstatus op het touchscreen weergegeven.

Via het instellingenmenu hebt u toegang tot alle instellingen van uw Brother-apparaat.

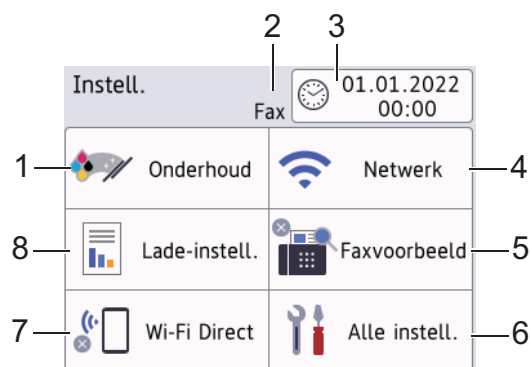

1. [Onderhoud]

Druk hierop om toegang te krijgen tot de volgende menu's:

- [Afdrukkwaliteit verbeteren (Verbeter afdrukkwaliteit)]
- [Printkop reinigen]
- [Verwijder papierresten]
- [Inktvolume]
- [Inktcartridgemodel]
- [Afdrukopties]
- [Controle inktcartridge]
- [Automatische controle van afdrukkwaliteit]
- [Levensduur onderdelen]

2. Ontvangstmodus

Geeft de huidige ontvangstmodus aan.

3. [Datum en tijd (Datum & Tijd)]

Geeft de datum en tijd weer.

Druk hierop om toegang te krijgen tot het [Datum en tijd (Datum & Tijd)]-menu.

4. [Netwerk]

Druk hierop om een netwerkverbinding op te stellen.

Als u gebruikmaakt van een draadloze verbinding geeft een indicator met drie niveaus  de huidige signaalsterkte van het draadloze netwerk aan.

5. [Faxvoorbeeld]

Geeft het faxvoorbeeld weer.

Druk hierop om toegang te krijgen tot het [Faxvoorbeeld]-menu.

6. [Alle instell.]

Druk hierop om een menu met alle instellingen van het apparaat te openen.

7. [Wi-Fi Direct]

Druk hierop om een Wi-Fi Direct-netwerkverbinding in te stellen.

8. [Lade-instell. (Ladeinstelling)]

Druk hierop om toegang te krijgen tot het [Lade-instell. (Ladeinstelling)]-menu.

Gebruik deze opties om het papierformaat en de papiersoort te wijzigen.



Verwante informatie

- [Overzicht van het touchscreen-LCD](#)

Gerelateerde onderwerpen:

- [Controleer het inktvolume \(pagina-aantal\)](#)
-

De schermen aanpassen

>> [MFC-J5010DW/MFC-J5013DW](#)

>> [MFC-J5110DW/MFC-J5115DW/MFC-J5117DW](#)

MFC-J5010DW/MFC-J5013DW

1. Druk op  [Instell.] > [Alle instell.] > [Standaardinst.] > [Scherminst.].
2. Druk op de gewenste schermoptie.

Optie	Beschrijving
Startscherm	U kunt het Gereedscherm zo instellen dat een specifiek beginscherm of scherm met snelkoppelingen wordt weergegeven. Wanneer het apparaat inactief is of wanneer u op  drukt, geeft het LCD-scherm het scherm weer dat u hebt ingesteld.
Scherm Scannen	U kunt het huidige scanscherm wijzigen in een nieuw scherm.

3. Druk op ▲ of ▼ om de opties weer te geven en selecteer vervolgens de gewenste optie.

Wanneer u op  drukt, wordt het nieuwe beginscherm weergegeven.

Wanneer u op [Scannen] drukt, wordt nieuwe scanscherm weergegeven.

MFC-J5110DW/MFC-J5115DW/MFC-J5117DW

In het menu  [Beheerdersinstellingen] kunt u de beginschermen een andere naam geven en de volgorde van de pictogrammen wijzigen.

Het menu [Instellingen voor startscherm] en het menu [Overige scherminstellingen] bevatten de volgende functies:

- De tabbladen van het beginscherm een andere naam geven
- Pictogrammen op de beginschermen toevoegen, verwijderen en herschikken
- Het hoofdbeginscherm instellen
- De achtergrondkleur van het scherm selecteren
- Hiermee bepaalt u of het IP-adres van het apparaat moet worden weergegeven op de beginschermen
- De standaardfuncties voor het kopieerscherm en het scanscherm wijzigen

Verwante informatie

- [Overzicht van het touchscreen-LCD](#)

Tekst invoeren in uw Brother-apparaat

- De beschikbare tekens kunnen per land verschillen.
- De toetsenbordindeling kan variëren al naar gelang de functie die u instelt.

Wanneer u tekst op uw Brother-apparaat moet invoeren, wordt een toetsenbord op het touchscreen weergegeven.



- Druk op om te schakelen tussen letters, cijfers en speciale tekens.
- Druk op om te schakelen tussen kleine letters en hoofdletters.
- Druk op ◀ of ▶ om de cursor naar links of rechts te verplaatsen.

Spaties invoegen

- Druk op [Spatie] om een spatie in te voegen. Of u kunt op ▶ drukken om de cursor te verplaatsen.

Corrigeren

- Als u een verkeerd teken hebt ingevoerd en dit wilt wijzigen, drukt u op ◀ of ▶ om het onjuiste teken te markeren. Druk op en voer vervolgens het correcte teken in.
- Als u een teken wilt invoegen, drukt u op ◀ of ▶ om de cursor naar de juiste positie te verplaatsen. Vervolgens voert u het teken in.
- Druk op voor elk teken dat u wilt wissen, of houd ingedrukt om alle tekens te wissen.

✓ Verwante informatie

- [Kennismaken met uw apparaat](#)

Gerelateerde onderwerpen:

- [Dezelfde fax naar meer dan een geadresseerde verzenden \(groepsverzenden\)](#)
- [Uw stations-ID instellen](#)
- [Snelkoppelingen wijzigen of verwijderen](#)

Hulpprogramma's van Brother openen (Windows)

Brother Utilities is een programma om toepassingen op te starten dat gemakkelijk toegang biedt tot alle op uw apparaat geïnstalleerde Brother-toepassingen.

Als u **Brother Utilities** wilt gebruiken, moet u de Brother-software op uw computer installeren. Om de Brother-software te installeren gaat u naar de pagina **Downloads** voor uw model op support.brother.com/downloads.

1. Ga op een van de volgende manieren te werk:

- Windows 11

Klik op  > **Alles** > **Brother** > **Brother Utilities**.

- Windows 10

Klik op  > **Brother** > **Brother Utilities**.

2. Selecteer uw apparaat.

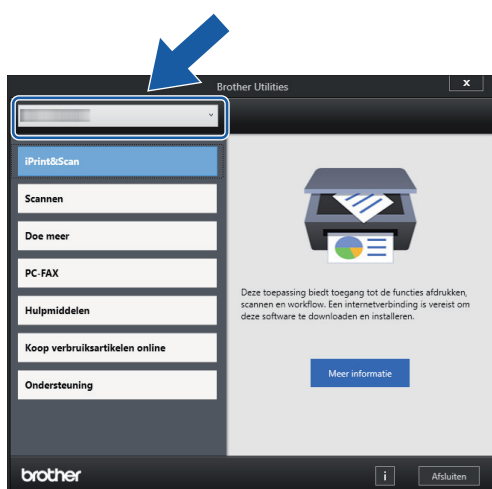

3. Selecteer de bewerking die u wilt gebruiken.

✓ Verwante informatie

- [Kennismaken met uw apparaat](#)
 - [De installatie van de Brother-software en -drivers ongedaan maken \(Windows\)](#)

De installatie van de Brother-software en -drivers ongedaan maken (Windows)

1. Ga op een van de volgende manieren te werk:

- Windows 11

Klik op  > **Alles** > **Brother** > **Brother Utilities**.

- Windows 10

Klik op  > **Brother** > **Brother Utilities**.

2. Klik op de vervolgkeuzelijst en selecteer uw modelnaam (indien nog niet gedaan). Klik in de linkernavigatiebalk op **Hulpmiddelen** en klik vervolgens op **Installatie ongedaan maken**.

Volg de instructies in het dialoogvenster om de installatie van de software en drivers ongedaan te maken.



Verwante informatie

- [Hulpprogramma's van Brother openen \(Windows\)](#)

Brother iPrint&Scan openen (Windows/Mac)

Gebruik Brother iPrint&Scan voor Windows en Mac om af te drukken vanaf uw computer.

- Deze functie is niet beschikbaar in landen waarvoor exportvoorwaarden gelden.
 - **De nieuwste versie downloaden:**
 - Voor Windows:
Ga naar de pagina **Downloads** van uw model op support.brother.com/downloads en download en installeer Brother iPrint&Scan.
 - Voor Mac:
Download en installeer Brother iPrint&Scan via de Apple App Store.
- Installeer desgevraagd de benodigde driver en software voor het apparaat. Download de nieuwste driver en software voor uw apparaat op de **Downloads**-pagina van uw model op support.brother.com/downloads.

1. Start Brother iPrint&Scan.

- Windows

Dubbelklik op het pictogram  (**Brother iPrint&Scan**).

- Mac

Klik in de menubalk **Finder** op **Go > Apps** en dubbelklik vervolgens op het pictogram van iPrint&Scan.

Het scherm van Brother iPrint&Scan verschijnt.

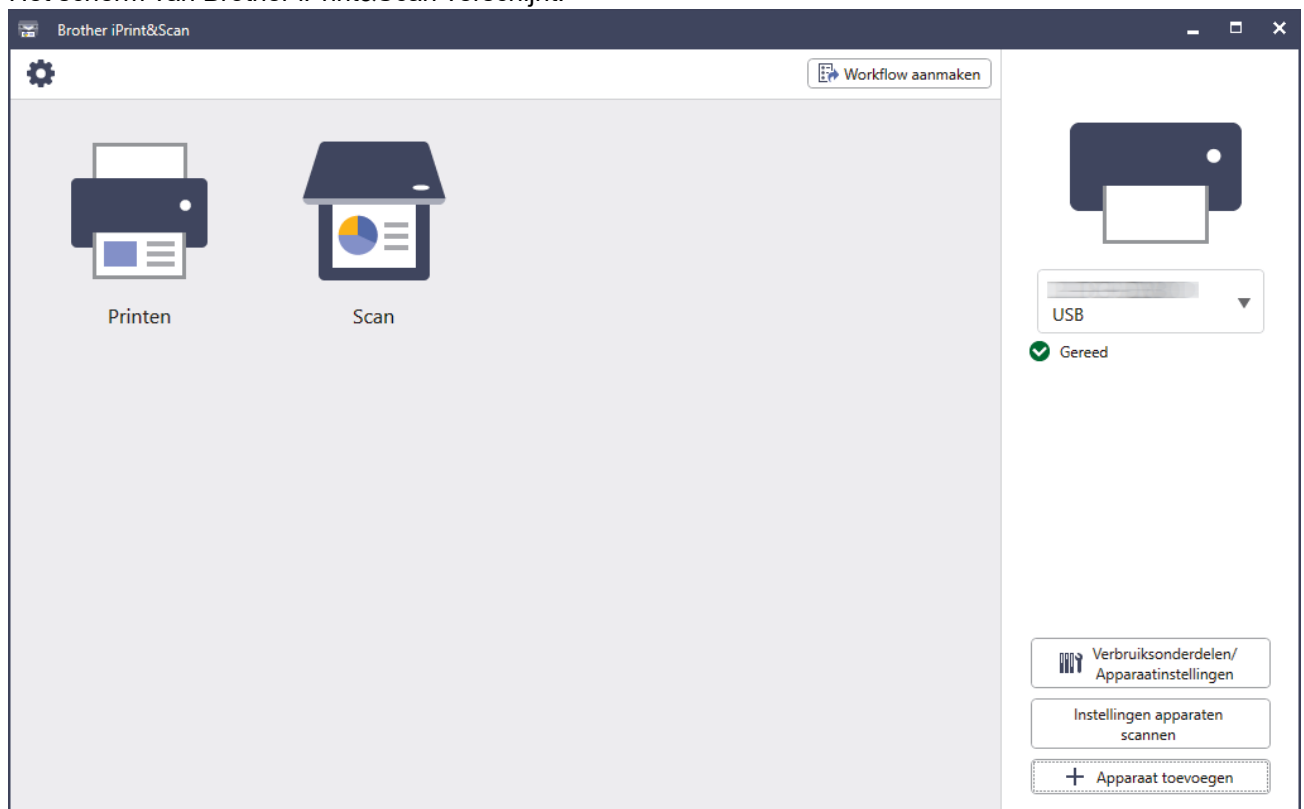

Het werkelijke scherm kan er anders uitzien, afhankelijk van de versie van de toepassing.

✓ Verwante informatie

- [Kennismaken met uw apparaat](#)

Locatie van USB-/Ethernet-poort op het Brother-apparaat

- Voor meer informatie over kabels: >> [Interfacespecificaties](#)
- Voor de installatie van de driver en de software die nodig zijn voor het gebruik van het apparaat, gaat u naar de pagina **Downloads** van uw model op support.brother.com/downloads.

De USB-poort en de Ethernet-poort bevinden zich binnen in het apparaat.

1. Gebruik beide handen om met de vingergrepen aan beide zijden van het apparaat de scannerklep (1) in de geopende stand te zetten.

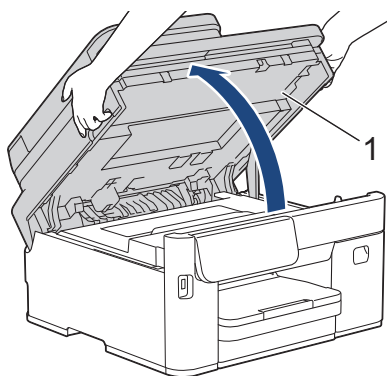

2. Zoek de juiste poort (voor de kabel die u gebruikt) binnen in het apparaat, zoals afgebeeld.

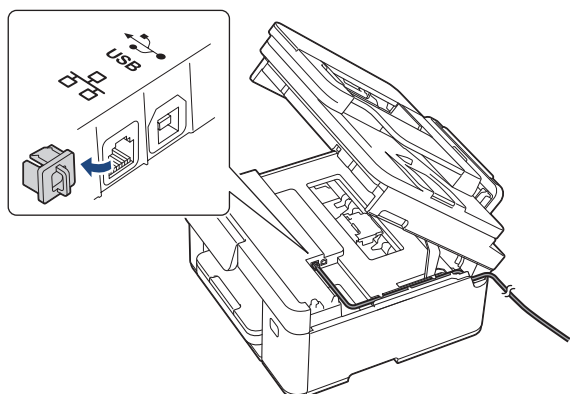

Leid de kabel voorzichtig door het kabelgootje uit de achterzijde van het apparaat.

3. Gebruik de vingergrepen aan beide zijden van het apparaat om de scannerklep voorzichtig te sluiten.

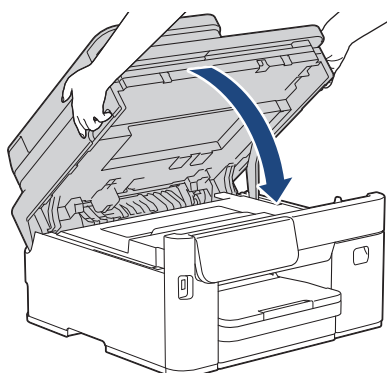

Verwante informatie

- [Kennismaken met uw apparaat](#)

Papierverwerking

- [Papier plaatsen](#)
- [Documenten plaatsen](#)

Papier plaatsen

- Plaats papier in lade 1 / lade 2 / lade 3
- Papier in de multifunctionele lade (Multif. lade) plaatsen
- Papier in de sleuf voor handmatige invoer plaatsen
- Onbedrukbaar gebied
- Papierinstellingen
- Acceptabele afdrukmedia

Plaats papier in lade 1 / lade 2 / lade 3

- Losse vellen of Fotopapier plaatsen in Papierlade 1 / Papierlade 2 / Papierlade 3
- Legal-papier plaatsen in papierlade 1 / papierlade 2 / papierlade 3
- Enveloppen plaatsen in papierlade 1

Losse vellen of Fotopapier plaatsen in Papierlade 1 / Papierlade 2 / Papierlade 3

- Als de optie [Contr. papier] op [Aan] is ingesteld en u de papierlade uit het apparaat trekt, wordt u via het LCD-scherm gevraagd of u het papierformaat en de papiersoort wilt wijzigen.
- Plaats één formaat en soort papier tegelijk in de lade.
- Wanneer u een ander papierformaat in de lade plaatst, moet u ook de instelling voor het papierformaat op het apparaat of computer wijzigen.
(MFC-J5110DW/MFC-J5115DW/MFC-J5117DW) Hierdoor kan het apparaat automatisch vanuit de juiste lade papier invoeren als de optie Automatische lade-instelling in de printerdriver (Windows) of op het apparaat is ingesteld.
- In lade 2 kunt u alleen normaal papier gebruiken. (MFC-J5110DW/MFC-J5115DW)
- In lade 2 en lade 3 kunt u alleen normaal papier gebruiken. (MFC-J5117DW)

Onderstaande instructies beschrijven hoe u papier in lade 1 plaatst.

- (MFC-J5110DW/MFC-J5115DW) De stappen voor lade 2 zijn vrijwel gelijk.
 - (MFC-J5117DW) De stappen voor lade 2 en lade 3 zijn vrijwel gelijk.
1. Als de papiersteunklep (1) open is, klapt u deze in en schuift u vervolgens de papiersteun (2) naar binnen.

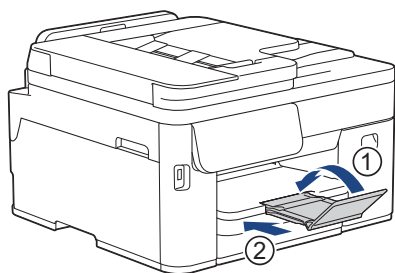

2. Trek de papierlade volledig uit het apparaat.

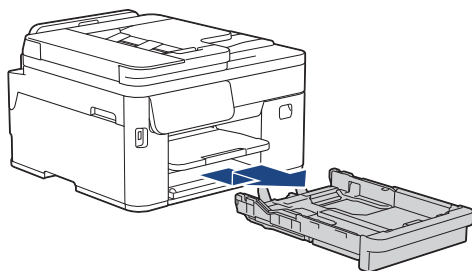

(Alleen ondersteunde modellen)

Wanneer u papier in lade 2 of lade 3 plaatst, verwijdert u de bovenklep (1) van de lade.

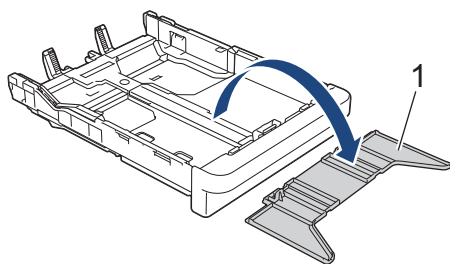

3. Duw de papiergeleiders voor de breedte (1) voorzichtig in en stel ze af op het formaat van het papier. Doe vervolgens hetzelfde met de papiergeleiders voor de lengte (2).

Zorg dat het driehoekje (3) op de papiergeleider voor de breedte (1) en voor de lengte (2) naar de markering voor het gebruikte papier wijst.

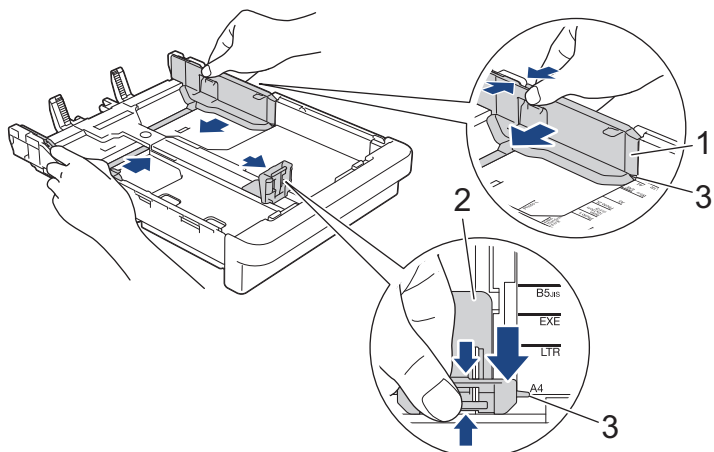

4. Waai de stapel papier goed door om te voorkomen dat papier vastloopt of scheef wordt ingevoerd.



Controleer altijd of het papier niet omgekruld of gekreukt is.

5. Plaats papier voorzichtig met de afdrukszijde **naar beneden** in de papierlade.

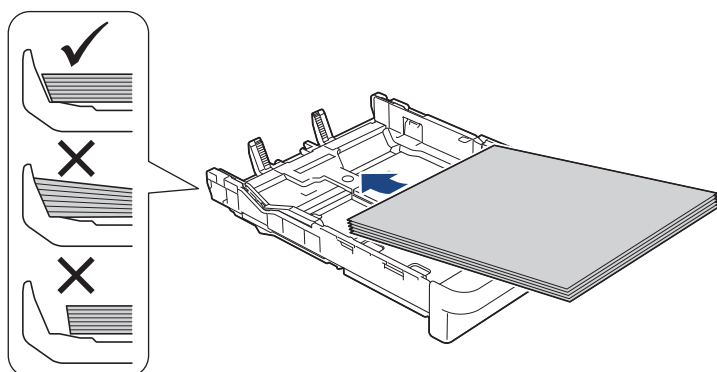

Zorg ervoor dat het papier plat in de lade ligt en dat de papiergeleider voor de lengte (1) de randen van het papier raakt.

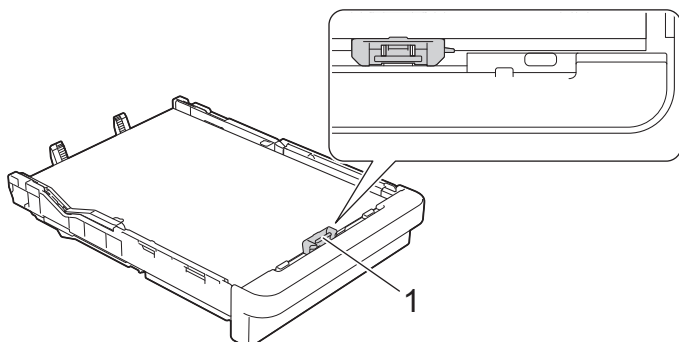

BELANGRIJK

- Zorg ervoor dat u het papier er niet te ver in duwt; het kan aan de achterkant van de lade omhoog gaan staan en problemen veroorzaken bij de papierinvoer.
- Als u meer dan 20 vellen fotopapier in de lade plaatst kan dit papierstoringen veroorzaken.



Als u papier wilt toevoegen voordat de lade leeg is, verwijdert u al het papier uit de lade en combineert u dit met het papier dat u toevoegt. Waaiert de stapel papier altijd los om te voorkomen dat meerdere pagina's tegelijk worden ingevoerd.

6. Stel de papiergeleiders voor de breedte (1) voorzichtig af op het papier.
Zorg dat de papiergeleiders voor de breedte de randen van het papier aanraken.

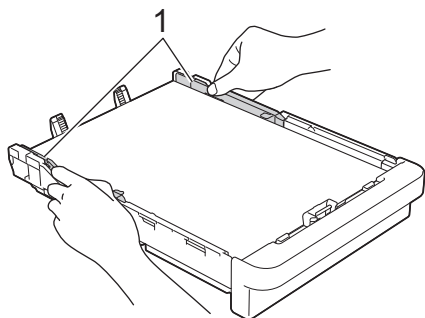

7. Controleer of het papier plat en onder de markering voor de maximale hoeveelheid papier (1) in de lade ligt.
Als u te veel papier in de lade plaatst, kan het papier vastlopen.

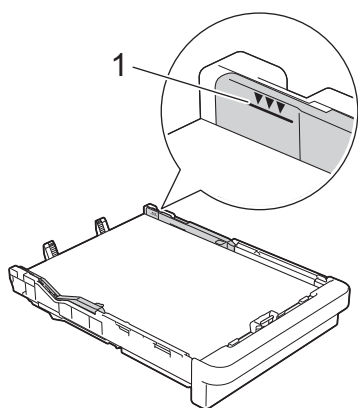

(Alleen ondersteunde modellen)

Wanneer u papier in lade 2 of lade 3 hebt geplaatst, plaatst u de bovenklep weer op de lade.

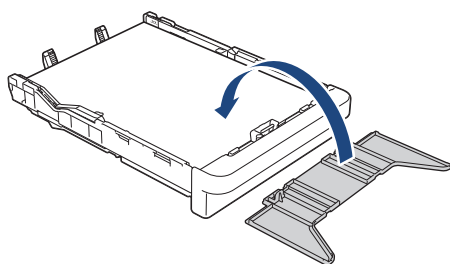

8. Duw de papierlade langzaam volledig in het apparaat.

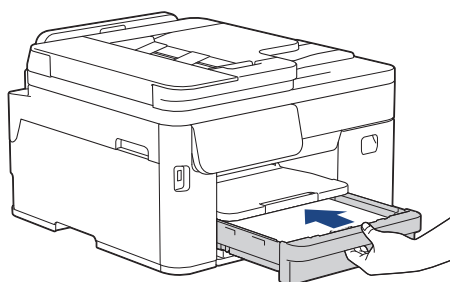

BELANGRIJK

Duw de lade NIET met kracht of heel snel in het apparaat. Hierdoor kan het papier vastlopen of wordt het mogelijk niet goed ingevoerd.

9. Trek de papiersteun (1) uit tot deze vastklikt, en vouw dan de papiersteunklep (2) uit.

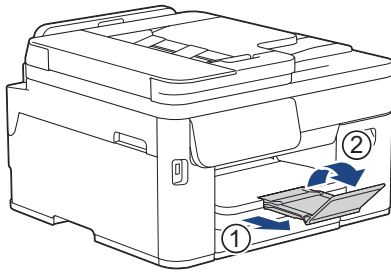

10. Wijzig indien nodig de instelling voor het papierformaat in het menu van het apparaat.



Verwante informatie

- [Plaats papier in lade 1 / lade 2 / lade 3](#)

Gerelateerde onderwerpen:

- [De instelling voor het controleren van het papier wijzigen](#)
 - [Het papierformaat en de papiersoort wijzigen](#)
 - [De juiste afdrukmedia selecteren](#)
-

Legal-papier plaatsen in papierlade 1 / papierlade 2 / papierlade 3

- Als de optie [Contr. papier] op [Aan] is ingesteld en u de papierlade uit het apparaat trekt, wordt u via het LCD-scherm gevraagd of u het papierformaat en de papiersoort wilt wijzigen.
- Plaats één formaat en soort papier tegelijk in de lade.
- Wanneer u een ander papierformaat in de lade plaatst, moet u ook de instelling voor het papierformaat op het apparaat of computer wijzigen.
(MFC-J5110DW/MFC-J5115DW/MFC-J5117DW) Hierdoor kan het apparaat automatisch vanuit de juiste lade papier invoeren als de optie Automatische lade-instelling in de printerdriver (Windows) of op het apparaat is ingesteld.
- In lade 2 kunt u alleen normaal papier gebruiken. (MFC-J5110DW/MFC-J5115DW)
- In lade 2 en lade 3 kunt u alleen normaal papier gebruiken. (MFC-J5117DW)

Onderstaande instructies beschrijven hoe u papier in lade 1 plaatst.

- (MFC-J5110DW/MFC-J5115DW) De stappen voor lade 2 zijn vrijwel gelijk.
 - (MFC-J5117DW) De stappen voor lade 2 en lade 3 zijn vrijwel gelijk.
1. Als de papiersteunklep (1) open is, klapt u deze in en schuift u vervolgens de papiersteun (2) naar binnen.

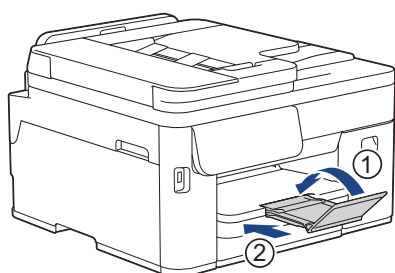

2. Trek de papierlade volledig uit het apparaat.

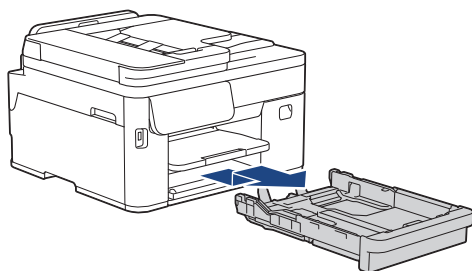

(Alleen ondersteunde modellen)

Wanneer u papier in lade 2 of lade 3 plaatst, verwijdert u de bovenklep (1) van de lade.

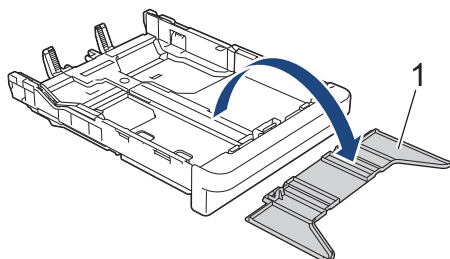

3. Druk op de vierkante knop voor verlenging van de papierlade (1) en schuif de lade uit tot de vierkante knop in de vierkante LGL-holte vastklikt.

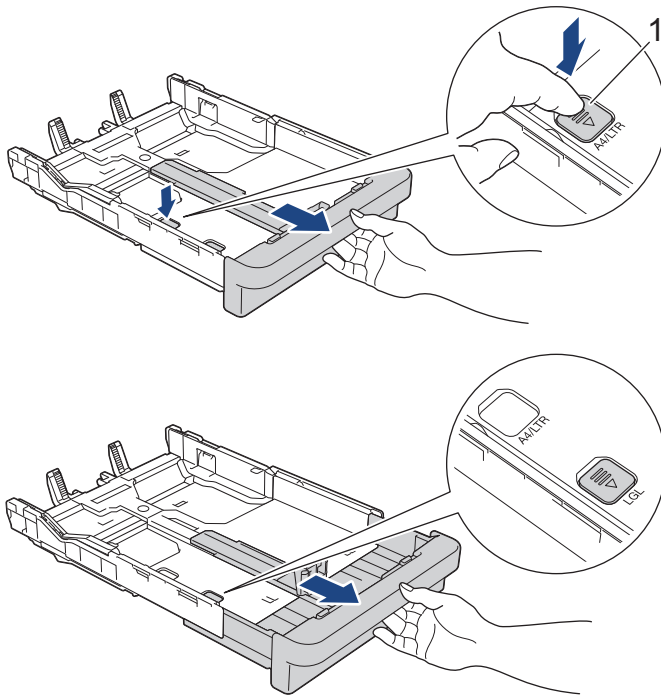

4. Duw de papiergeleiders voor de breedte (1) voorzichtig in en stel ze af op het formaat van het papier. Doe vervolgens hetzelfde met de papiergeleiders voor de lengte (2). Zorg dat het driehoekje (3) op de papiergeleider voor de breedte (1) en voor de lengte (2) naar de markering voor het gebruikte papier wijst.

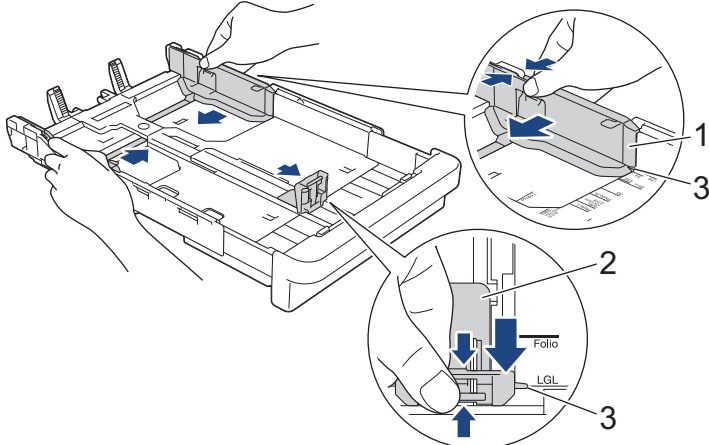

5. Waaier de stapel papier goed door om te voorkomen dat papier vastloopt of scheef wordt ingevoerd.

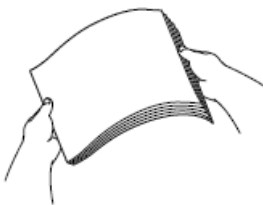

Controleer altijd of het papier niet omgekruld of gekreukt is.

6. Plaats papier voorzichtig met de afdrukkzijde **naar beneden** in de papierlade.

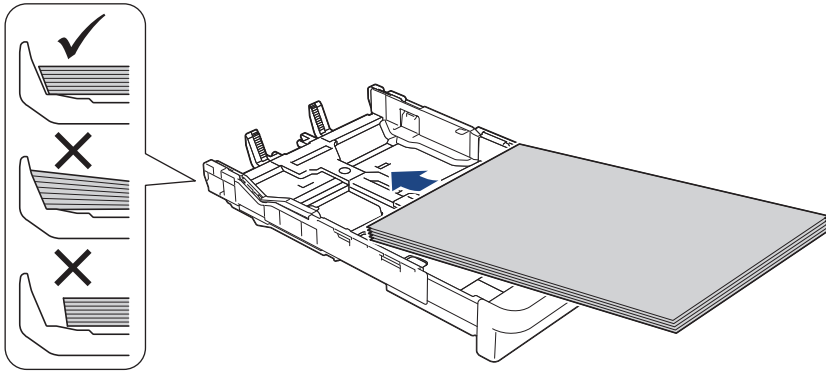

Zorg ervoor dat het papier plat in de lade ligt en dat de papiergeleider voor de lengte (1) de randen van het papier raakt.

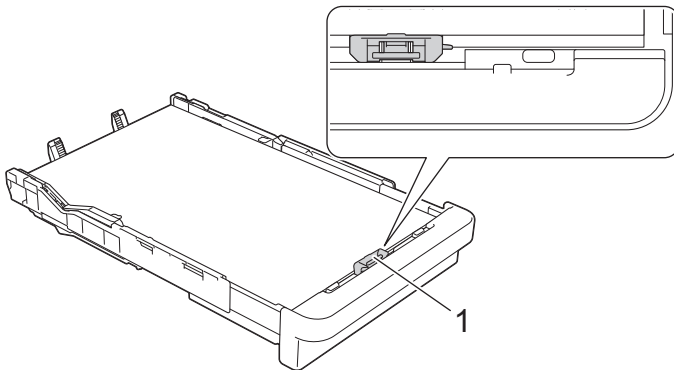

BELANGRIJK

Zorg ervoor dat u het papier er niet te ver in duwt; het kan aan de achterkant van de lade omhoog gaan staan en problemen veroorzaken bij de papierinvoer.



Als u papier wilt toevoegen voordat de lade leeg is, verwijdert u al het papier uit de lade en combineert u dit met het papier dat u toevoegt. Waaier de stapel papier altijd los om te voorkomen dat meerdere pagina's tegelijk worden ingevoerd.

7. Stel de papiergeleiders voor de breedte (1) voorzichtig af op het papier.

Zorg dat de papiergeleiders de randen van het papier aanraken.

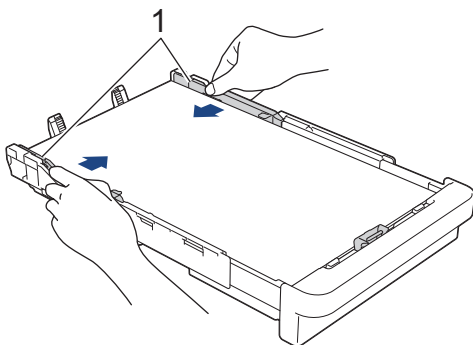

8. Controleer of het papier plat en onder de markering voor de maximale hoeveelheid papier (1) in de lade ligt.

Als u te veel papier in de lade plaatst, kan het papier vastlopen.

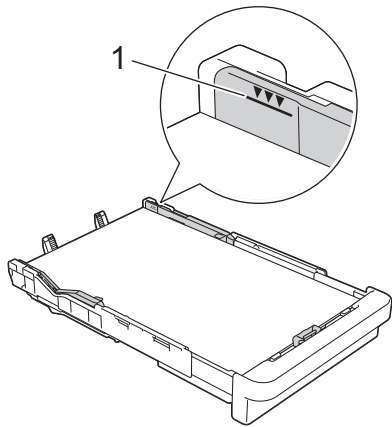

(Alleen ondersteunde modellen)

Wanneer u papier in lade 2 of lade 3 hebt geplaatst, plaatst u de bovenklep weer op de lade.

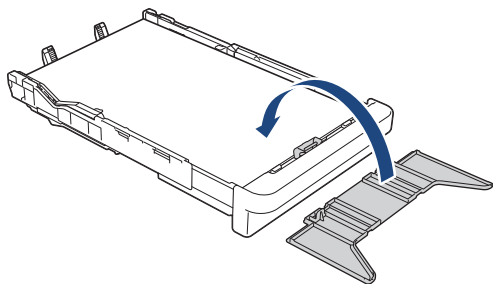

9. Duw de papierlade langzaam volledig in het apparaat.

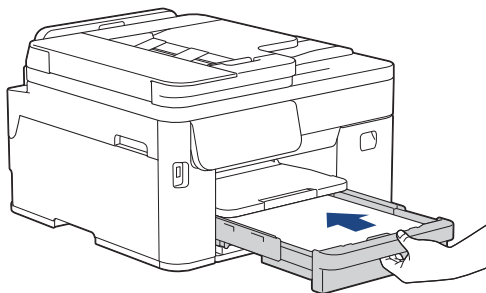

BELANGRIJK

Duw de lade NIET met kracht of heel snel in het apparaat. Hierdoor kan het papier vastlopen of wordt het mogelijk niet goed ingevoerd.

10. Trek de papiersteun (1) uit tot deze vastklikt, en vouw dan de papiersteunklep (2) uit.

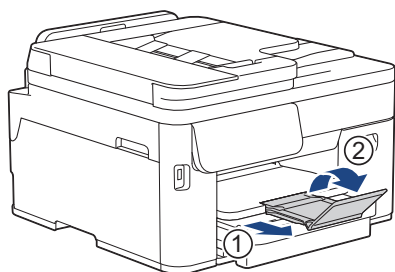

11. Wijzig indien nodig de instelling voor het papierformaat in het menu van het apparaat.

✓ Verwante informatie

- [Plaats papier in lade 1 / lade 2 / lade 3](#)

Enveloppen plaatsen in papierlade 1

- Als de optie [Contr. papier] op [Aan] is ingesteld en u de papierlade uit het apparaat trekt, wordt u via het LCD-scherm gevraagd of u het papierformaat en de papiersoort wilt wijzigen.
- U kunt enveloppen in uiteenlopende formaten plaatsen. ►► *Verwante informatie: Papiertype en papierformaat voor elke handeling*
- Wanneer u enveloppen in de lade plaatst, moet u de instelling voor het papierformaat op het apparaat of op de computer wijzigen.
(MFC-J5110DW/MFC-J5115DW/MFC-J5117DW) Hierdoor kan het apparaat automatisch vanuit de juiste lade papier invoeren als de optie Automatische lade-instelling in de printerdriver (Windows) of op het apparaat is ingesteld.
- Druk voordat u enveloppen in de lade plaatst de hoeken en zijanten van de enveloppen zo plat mogelijk.

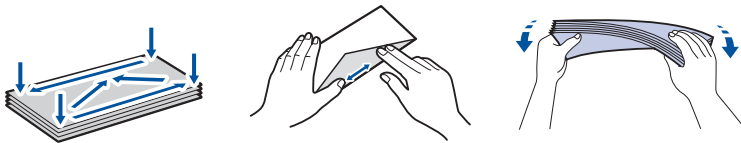

- Als de papiersteunklep (1) open is, klapt u deze in en schuift u vervolgens de papiersteun (2) naar binnen.

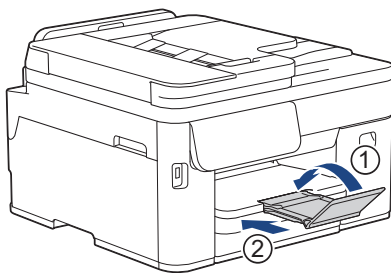

- Trek de papierlade volledig uit het apparaat.

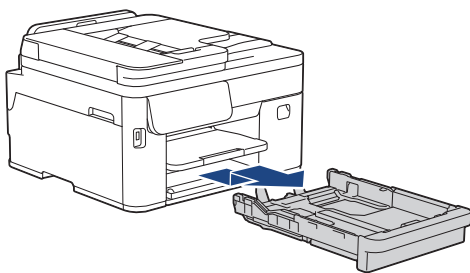

- Plaats maximaal 10 enveloppen met de afdrukzijde **naar beneden** in de papierlade. Als u meer dan 10 enveloppen in de lade plaatst kan dit papierstoringen veroorzaken.

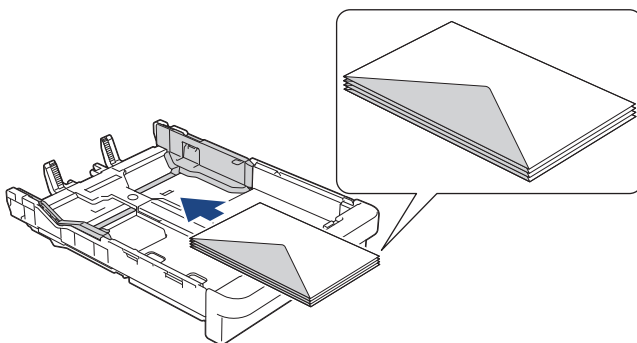

- Duw de papiergeleiders voor de breedte (1) en lengte (2) voorzichtig in en stel ze af op het formaat van de enveloppen.

Controleer of de enveloppen vlak in de lade liggen.

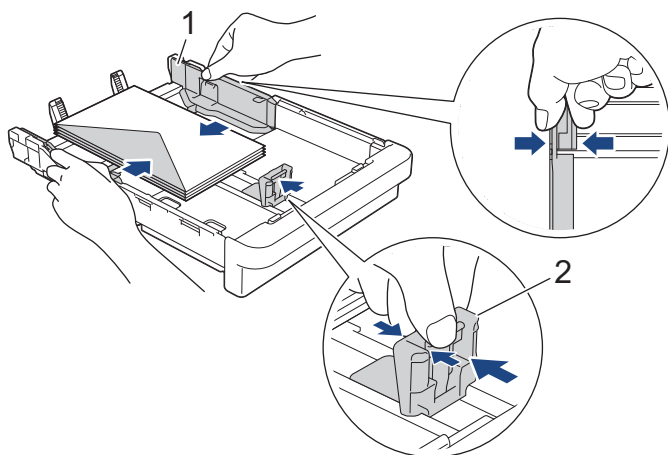

BELANGRIJK

Plaats de enveloppen een voor een in de papierlade als er meerdere tegelijk naar binnen worden getrokken.

5. Duw de papierlade langzaam volledig in het apparaat.

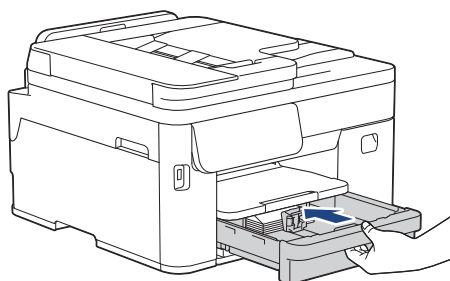

BELANGRIJK

Duw de lade NIET met kracht of heel snel in het apparaat. Hierdoor kan het papier vastlopen of wordt het mogelijk niet goed ingevoerd.

6. Trek de papiersteun (1) uit tot deze vastklikt, en vouw dan de papiersteunklep (2) uit.

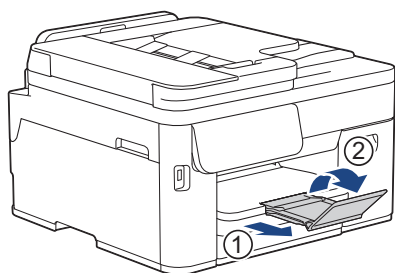

7. Wijzig indien nodig de instelling voor het papierformaat in het menu van het apparaat.

✓ Verwante informatie

- Plaats papier in lade 1 / lade 2 / lade 3

Gerelateerde onderwerpen:

- Papiertype en papierformaat voor elke handeling
- De instelling voor het controleren van het papier wijzigen
- Het papierformaat en de papiersoort wijzigen
- De juiste afdrukmedia selecteren

Papier in de multifunctionele lade (Multif. lade) plaatsen

Gerelateerde modellen: MFC-J5110DW/MFC-J5115DW/MFC-J5117DW

- [Losse vellen papier, fotopapier of enveloppen in de multifunctionele lade \(Multif. lade\) plaatsen](#)
- [Lang papier in de multifunctionele lade \(Multif. lade\) plaatsen](#)

Losse vellen papier, fotopapier of enveloppen in de multifunctionele lade (Multif. lade) plaatsen

Gerelateerde modellen: MFC-J5110DW/MFC-J5115DW/MFC-J5117DW

Gebruik de multifunctionele lade voor speciale afdrukmedia, zoals fotopapier of enveloppen.

- Als de optie [Contr. papier] op [Aan] is ingesteld en u papier in de Multif. lade plaatst, wordt u via het LCD-scherm gevraagd of u het papierformaat en de papiersoort wilt wijzigen.
- Wanneer u een ander papierformaat in de lade plaatst, moet u ook de instelling voor het papierformaat op het apparaat of computer wijzigen.

Hierdoor kan het apparaat automatisch vanuit de juiste lade papier invoeren als de optie Automatische lade-instelling in de printerdriver (Windows) of op het apparaat is ingesteld.

OPMERKING

Voorkom dat stof in het apparaat komt en sluit de multifunctionele lade als u deze niet gebruikt.

1. Open de MF-lade.

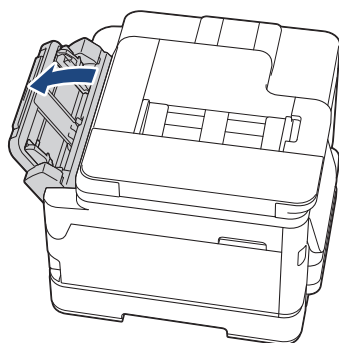

2. Trek de papiersteunklep met beide handen naar boven tot deze op zijn plaats vergrendelt.

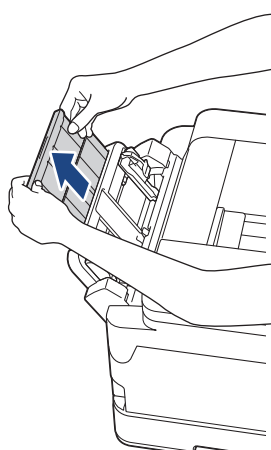

3. Schuif de geleiders van de MF-lade voorzichtig naar het papierformaat dat u wilt gebruiken.

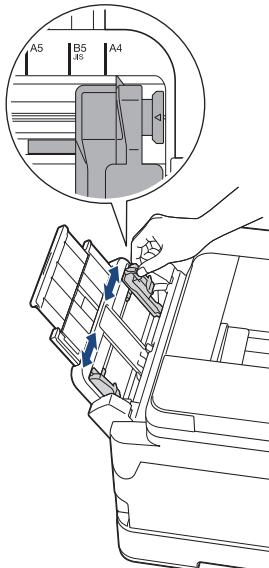

4. Waaier de stapel papier goed door om te voorkomen dat papier vastloopt of scheef wordt ingevoerd.

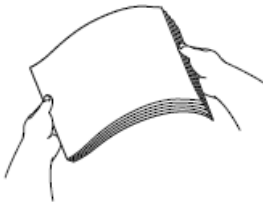

Controleer altijd of het papier niet omgekruld of gekreukt is.

5. Plaats het papier voorzichtig met de afdrukkzijde **naar boven** in de multifunctionele lade.

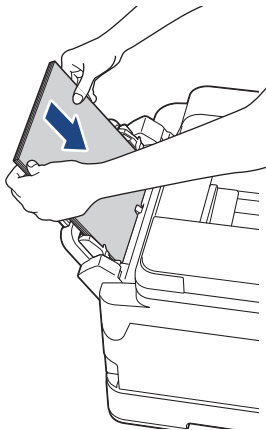

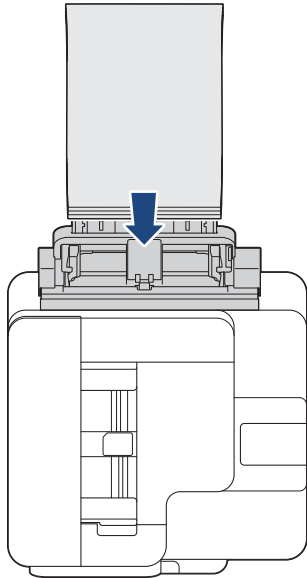

Plaats enveloppen met de afdrukzijde **naar boven** en met de omslag aan de linkerkant in de lade, zoals aangegeven in de afbeelding.

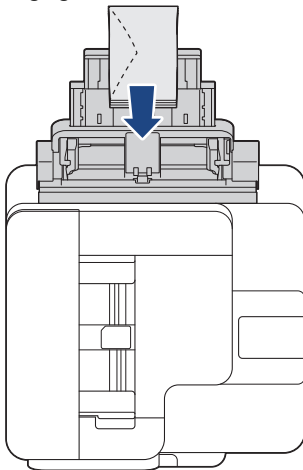

Als u geen papier in de MF-lade kunt plaatsen, duwt u de ontgrendelingshendel (1) naar de achterkant van het apparaat en plaatst u het papier opnieuw.

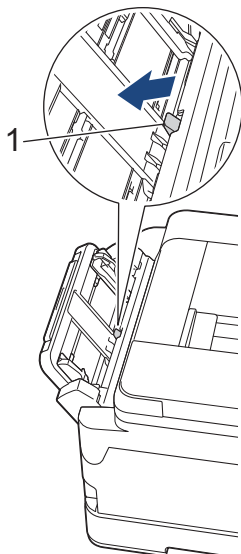

-
6. Verschuif de papiergeleiders van de MF-lade voorzichtig met beide handen, zodat het papier er precies doorheen past.

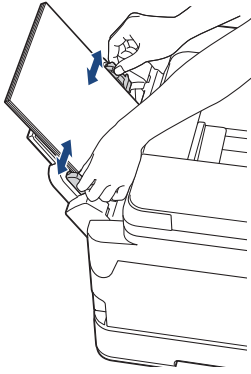

- Duw de papiergeleiders **NOOIT** te strak tegen het papier. Hierdoor kan het papier omvouden en vastlopen.
- Plaats het papier in het midden van de Multif. lade tussen de papiergeleiders. Als het papier niet goed in het midden ligt, trekt u het eruit en plaatst u het opnieuw goed in het midden.

7. Trek de papiersteun (1) uit tot deze vastklikt, en vouw dan de papiersteunklep (2) uit.

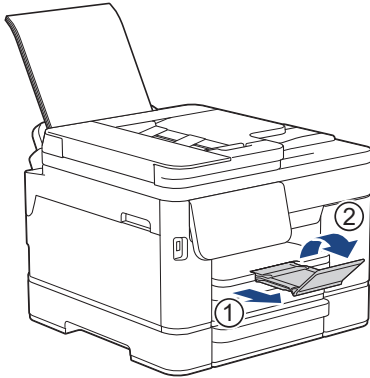

8. Wijzig indien nodig de instelling voor het papierformaat in het menu van het apparaat.



Controleer of er niet meer wordt afgedrukt voordat u de MF-lade sluit.



Verwante informatie

- [Papier in de multifunctionele lade \(Multif. lade\) plaatsen](#)

Gerelateerde onderwerpen:

- [De juiste afdrukmedia selecteren](#)
-

Lang papier in de multifunctionele lade (Multif. lade) plaatsen

Gerelateerde modellen: MFC-J5110DW/MFC-J5115DW/MFC-J5117DW

Laad **één vel** lang papier tegelijk in de multifunctionele lade.

- Gebruik de multifunctionele lade om af te drukken op lang papier (breedte: 88,9 - 215,9 mm / hoogte: 355,7 - 1.200 mm).
- Gebruik alleen lang papier als u afdrukt vanaf de computer of bij gebruik van AirPrint. Gebruik geen lang papier bij het kopiëren of faxen.
- Als de optie [Contr. papier] op [Aan] is ingesteld en u papier in de Multif. lade plaatst, wordt u via het LCD-scherm gevraagd of u het papierformaat en de papersoort wilt wijzigen.
- Wanneer u een ander papierformaat in de lade plaatst, moet u ook de instelling voor het papierformaat op het apparaat of computer wijzigen.

Hierdoor kan het apparaat automatisch vanuit de juiste lade papier invoeren als de optie Automatische lade-instelling in de printerdriver (Windows) of op het apparaat is ingesteld.

- Als de inktcartridges bijna op zijn terwijl u op lang papier aan het afdrukken bent, kunt u nieuwe inktcartridges met dezelfde kleur installeren en doorgaan met afdrukken.

Na het vervangen van de cartridges kan de kleur een iets andere tint hebben.

OPMERKING

Voorkom dat stof in het apparaat komt en sluit de multifunctionele lade als u deze niet gebruikt.

1. Open de MF-lade.

BELANGRIJK

Voorkom schade aan het papier en trek de papiersteun NIET omhoog bij het laden van lang papier.

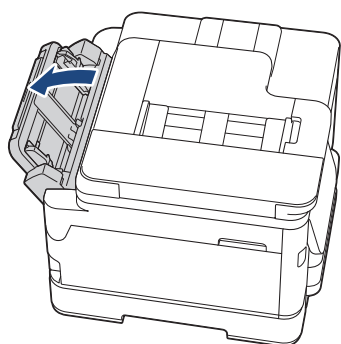

2. Schuif de geleiders van de MF-lade voorzichtig naar het papierformaat dat u wilt gebruiken.

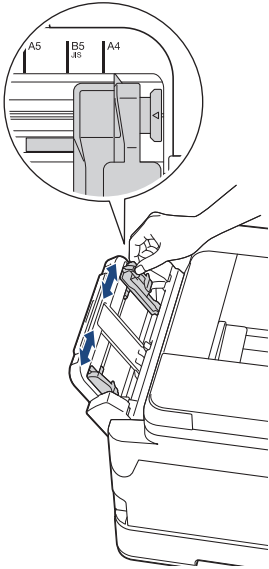

3. Plaats slechts **één vel papier** in de multifunctionele lade met de afdrukzijde **naar boven**. Plaats met beide handen een vel papier in de multifunctionele lade. Het papier moet tegen de papierinvoerrollen komen.

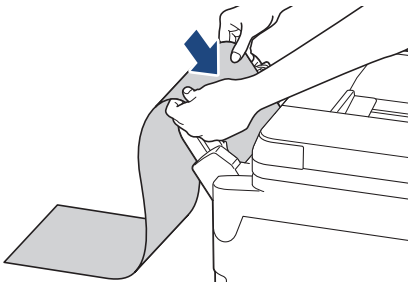

Als u geen papier in de MF-lade kunt plaatsen, duwt u de ontgrendelingshendel (1) naar de achterkant van het apparaat en plaatst u het papier opnieuw.

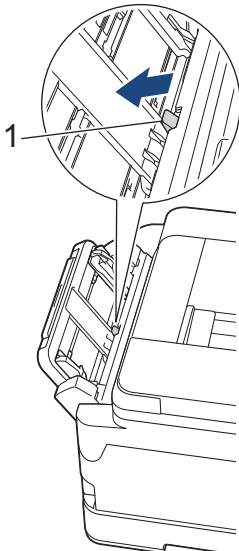

4. Verschuif de papiergeleiders van de MF-lade voorzichtig met beide handen, zodat het papier er precies doorheen past.

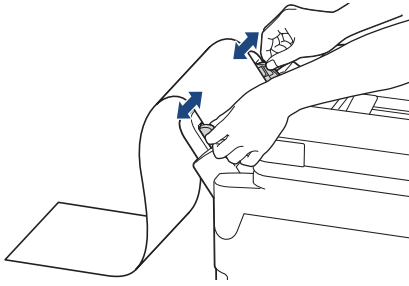

BELANGRIJK

Plaats **NOOIT** meer dan één vel lang papier tegelijk in de multifunctionele lade. Als u dit wel doet, kan het papier vastlopen. Als u meerdere pagina's wilt afdrukken, moet u wachten tot u op het touchscreen wordt geïnstrueerd het volgende vel te plaatsen.

5. Trek de papiersteun (1) uit tot deze vastklikt, en vouw dan de papiersteunklep (2) uit.

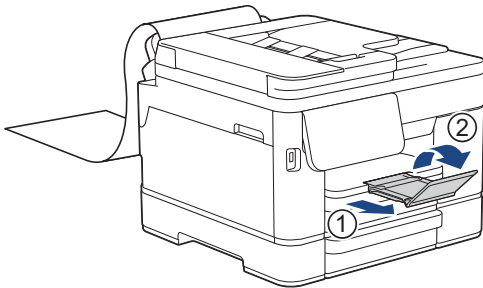

Wanneer u lang papier in de multifunctionele lade plaatst, houdt het apparaat de afgedrukte pagina vast zodat deze niet valt. Wanneer het afdrukken is voltooid, trekt u de afgedrukte pagina naar buiten en drukt u op [OK].

6. Wijzig de instelling voor het papierformaat in [Door gebruiker gedefinieerde afmeting] en voer het gebruikte formaat in op het touchscreen van het apparaat.



Controleer of er niet meer wordt afgedrukt voordat u de MF-lade sluit.



Verwante informatie

- [Papier in de multifunctionele lade \(Multif. lade\) plaatsen](#)

Gerelateerde onderwerpen:

- [De juiste afdrukmedia selecteren](#)
- [Afdrukken op lang papier \(Windows\)](#)

Papier in de sleuf voor handmatige invoer plaatsen

Gerelateerde modellen: MFC-J5010DW/MFC-J5013DW

Plaats één vel speciale afdrukmedia per keer in deze sleuf.



Wanneer u papier in de sleuf voor handmatige invoer plaatst, wordt het apparaat automatisch in de modus voor handmatige invoer gezet.

1. Open het deksel van de sleuf voor handmatige invoer.

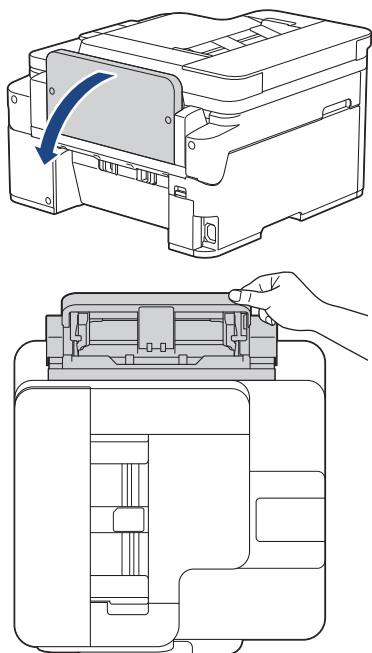

2. Verschuif de papiergeleiders van de sleuf voor handmatige invoer zodat het te gebruiken papier er precies doorheen past.

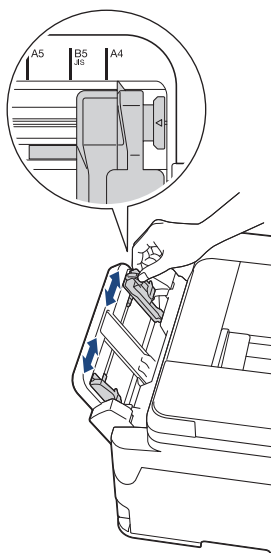

3. Plaats één vel in de sleuf voor handmatige invoer met de afdrukzijde **naar boven**.

Plaats met beide handen een vel papier in de sleuf voor handmatige invoer. Het papier moet tegen de papierinvoerrol komen. Laat het papier los als u voelt dat het door het apparaat naar binnen wordt getrokken. De LCD geeft [Handmatige invoersleuf is gereed] weer.

Lees de instructies op het LCD-scherm en druk vervolgens op [OK].

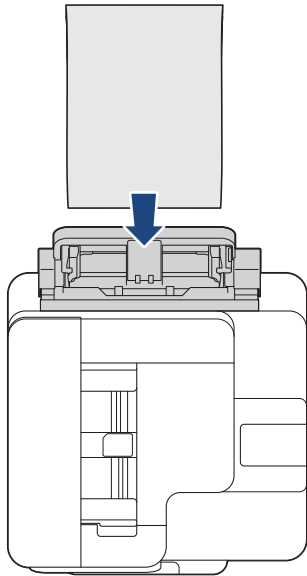
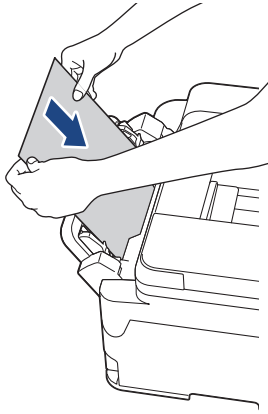

- Plaats enveloppen met de afdrukzijde **naar boven** en met de omslag aan de linkerkant in de lade, zoals aangegeven in de afbeelding.

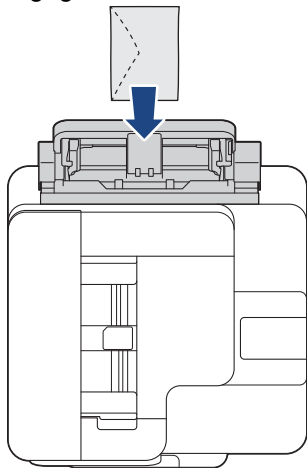

- Wanneer u een envelop of een vel dik papier wilt plaatsen, moet u de envelop of het papier in de sleuf voor handmatige invoer duwen totdat u de papierinvoerrollen voelt trekken.

BELANGRIJK

- Plaats **NOOIT** meer dan één vel tegelijk in de sleuf voor handmatige invoer. Als u dit wel doet, kan het papier vastlopen. Als u meerdere pagina's wilt afdrukken, moet u wachten tot u op het touchscreen wordt geïnstrueerd het volgende vel te plaatsen.

-
- Plaats **NOOIT** papier in de sleuf voor handmatige invoer wanneer u afdrukt vanuit de papierlade. Als u dit wel doet, kan het papier vastlopen.
-

4. Trek de papiersteun (1) uit tot deze vastklikt, en vouw dan de papiersteunklep (2) uit.

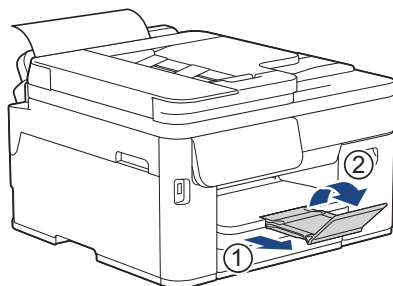

- Als het document niet op één pagina past, wordt u gevraagd nog een pagina te laden. Plaats nog een vel papier in de sleuf voor handmatige invoer en druk vervolgens op [OK].
 - Controleer of er niet meer wordt afgedrukt voordat u de klep van de sleuf voor handmatige invoer sluit.
 - Wanneer er papier in de sleuf voor handmatige invoer is geplaatst terwijl een testpagina, fax of rapport werd afgedrukt, wordt dat papier uitgeworpen.
 - Tijdens de reinigingscyclus van het apparaat wordt het papier uit de sleuf voor handmatige invoer uitgeworpen. Wacht tot de reinigingscyclus is voltooid en plaats het papier vervolgens in de sleuf voor handmatige invoer.
-



Verwante informatie

- [Papier plaatsen](#)

Gerelateerde onderwerpen:

- [De juiste afdrukmedia selecteren](#)
-

Onbedrukbaar gebied

Hoe groot het onbedrukbare gebied is, is afhankelijk van de instellingen binnen de door u gebruikte toepassing. De onderstaande afbeeldingen tonen de onbedrukbare gedeelten op losse vellen papier en enveloppen. Het apparaat kan alleen afdrukken binnen de grijze gedeelten van losse vellen papier wanneer de functie Afdrukken zonder rand beschikbaar en ingeschakeld is.

Losse vellen

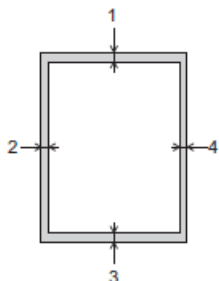

Envelop

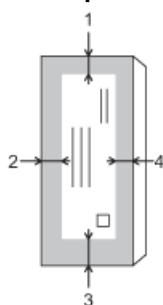

	Boven (1)	Links (2)	Onder (3)	Rechts (4)
Losse vellen	3 mm	3 mm	3 mm ¹	3 mm
Envelop	12 mm	3 mm	12 mm	3 mm



De functie Afdrukken zonder rand is niet beschikbaar voor enveloppen en tweezijdig afdrukken.



Verwante informatie

- [Papier plaatsen](#)

¹ (MFC-J5110DW/MFC-J5115DW/MFC-J5117DW) 5 mm bij gebruik van lang papier.

Papierinstellingen

- [Het papierformaat en de papiersoort wijzigen](#)
- [De instelling voor het controleren van het papier wijzigen](#)
- [Een standaardlade voor een specifieke taak instellen](#)
- [De ladeprioriteit wijzigen](#)

Het papierformaat en de papiersoort wijzigen

Stel het papierformaat en de papiersoort voor de lade in.

- Voor de beste afdrukkwaliteit stelt u het apparaat in op het type papier dat u gebruikt.
- Wanneer u een ander papierformaat in de lade plaatst, moet u ook de instelling voor het papierformaat op het LCD-scherm van het apparaat wijzigen.

>> [MFC-J5010DW/MFC-J5013DW](#)

>> [MFC-J5110DW/MFC-J5115DW/MFC-J5117DW](#)

MFC-J5010DW/MFC-J5013DW

1. Druk op  [Instell.] > [Alle instell.] > [Standaardinst.].
2. Druk op [Papiersoort].
3. Druk op ▲ of ▼ om de opties voor papiersoorten weer te geven en druk vervolgens op de gewenste optie.
4. Druk op [Papierform. (Papierformaat)].
5. Druk op ▲ of ▼ om de papierformaatopties weer te geven en druk vervolgens op de gewenste optie.



Als op het LCD-scherm de instructies voor het laden van papier worden weergegeven, leest u deze door en drukt u vervolgens op [OK].

6. Druk op .



Het papier wordt met de bedrukte zijde naar boven op de uitvoerlade aan de voorkant van het apparaat uitgeworpen. Als u glanzend papier gebruikt, dient u elk vel onmiddellijk te verwijderen om te voorkomen dat de vellen aan elkaar plakken of vastlopen.

MFC-J5110DW/MFC-J5115DW/MFC-J5117DW

1. Druk op  [Alle instell.] > [Standaardinst.] > [Lade-instell. (Lade-instelling)].
Druk op de gewenste lade-optie.
2. Druk op [Papiersoort].
3. Druk op het gewenste papiertype.



- (MFC-J5110DW/MFC-J5115DW) Gebruik alleen normaal papier in lade 2.
- (MFC-J5117DW) Gebruik alleen normaal papier in lade 2 en lade 3.

4. Druk op [Papierform. (Papierformaat)].
5. Druk op ▲ of ▼ om de papierformaatopties weer te geven en druk vervolgens op de gewenste optie.



Als op het LCD-scherm de instructies voor het laden van papier worden weergegeven, leest u deze door en drukt u vervolgens op [OK].

6. Druk op .



Het papier wordt met de bedrukte zijde naar boven op de uitvoerlade aan de voorkant van het apparaat uitgeworpen. Als u glanzend papier gebruikt, dient u elk vel onmiddellijk te verwijderen om te voorkomen dat de vellen aan elkaar plakken of vastlopen.



Verwante informatie

- Papierinstellingen

Gerelateerde onderwerpen:

- Losse vellen of Fotopapier plaatsen in Papierlade 1 / Papierlade 2 / Papierlade 3
- Enveloppen plaatsen in papierlade 1
- Acceptabele afdrukmedia

De instelling voor het controleren van het papier wijzigen

Als deze instelling is ingesteld op [Aan] en u de papierlade verwijdert of papier in de multifunctionele lade plaatst, krijgt u via een melding op het LCD-scherm de mogelijkheid om de instellingen voor het papierformaat en de papiersoort te wijzigen.

De standaardinstelling is [Aan].

1. Druk op  [Instell.] > [Alle instell.] > [Standaardinst.].



Als het [Alle instell.]-menu wordt weergegeven op het Home-scherm van uw apparaat, slaat u het [Instell.]-menu over.

2. (MFC-J5110DW/MFC-J5115DW/MFC-J5117DW) Druk op [Lade-instell. (Lade-instelling)].
3. Druk op ▲ of ▼ om de optie [Contr. papier] weer te geven en druk er vervolgens op.
4. Druk op [Aan] of [Uit].
5. Druk op .



Verwante informatie

- [Papierinstellingen](#)

Gerelateerde onderwerpen:

- [Losse vellen of Fotopapier plaatsen in Papierlade 1 / Papierlade 2 / Papierlade 3](#)
- [Enveloppen plaatsen in papierlade 1](#)

Een standaardlade voor een specifieke taak instellen

Gerelateerde modellen: MFC-J5110DW/MFC-J5115DW/MFC-J5117DW

U kunt de standaardlade die het apparaat voor elke modus gebruikt wijzigen.

Het apparaat voert papier uit de meest geschikte lade in volgens de ladeprioriteit die u hebt ingesteld.



Afhankelijk van uw model zijn sommige laden mogelijk niet beschikbaar.

1. Druk op  [Instell.] > [Alle instell.] > [Standaardinst.] > [Lade-instell. (Lade-instelling)].



Als het [Alle instell.]-menu wordt weergegeven op het Home-scherm van uw apparaat, slaat u het [Instell.]-menu over.

- Om af te drukken in de kopieermodus, drukt u op [Kopie] > [Ladeselectie].
 - Om binnengekomen faxen af te drukken, drukt u op [Fax] > [Ladeselectie].
 - Om foto's af te drukken, drukt u op [Lade-instelling: JPEG-afdruk (Media)] > [Ladeselectie].
2. Druk op de gewenste lade-optie.



Met [Autom. ladesel.] stelt u het apparaat in om papier in te voeren vanuit de meest geschikte lade voor het papier type en -formaat dat u hebt ingesteld.

3. Druk op .



Verwante informatie

- [Papierinstellingen](#)

De ladeprioriteit wijzigen

Gerelateerde modellen: MFC-J5110DW/MFC-J5115DW/MFC-J5117DW

Wijzig de standaardladeprioriteit die het apparaat voor elke modus gebruikt.

Als [Autom. ladesel.] is geselecteerd als lade-instelling, kiest het apparaat de meest geschikte lade voor het papiertype en -formaat in volgorde van de ingestelde ladeprioriteit.

1. Druk op  [Instell.] > [Alle instell.] > [Standaardinst.] > [Lade-instell. (Lade-instelling)].



Als het [Alle instell.]-menu wordt weergegeven op het Home-scherm van uw apparaat, slaat u het [Instell.]-menu over.

2. Druk op de optie [Kopie], [Fax], [Afdrukken (Lade-instelling: Afdrukken)] of [Lade-instelling: JPEG-afdruk (Media)].
3. Druk op [Ladeprioriteit].
4. Druk op de gewenste optie.
5. Druk op .



Verwante informatie

- [Papierinstellingen](#)

Acceptabele afdrukmedia

De afdrukkwaliteit kan worden beïnvloed door de papiersoort die u in het apparaat gebruikt.

Om de beste afdrukkwaliteit te verkrijgen voor de instellingen die u hebt geselecteerd, moet u de optie Papiersoort altijd instellen op het type papier dat u in de lade hebt geplaatst.

U kunt normaal papier, inkjetpapier (gecoat papier), glanzend papier, kringlooppapier en enveloppen gebruiken.

Wij raden u aan om verschillende soorten papier te testen alvorens een grote hoeveelheid aan te schaffen.

Voor de beste resultaten raden we aan Brother-papier te gebruiken.

- Wanneer u afdrukt op inkjetpapier (gecoat papier) of glanzend papier, moeten in de printerdriver of in de toepassing waarmee u wilt afdrukken, of voor de instelling Papiersoort in het menu van het apparaat, altijd de juiste afdrukmedia zijn geselecteerd.
- Wanneer u afdrukt op fotopapier, plaatst u een extra vel van hetzelfde fotopapier in de papierlade.
- Als u fotopapier gebruikt, dient u elk vel onmiddellijk te verwijderen; dit om te voorkomen dat de vellen aan elkaar plakken of vastlopen.
- Raak het afgedrukte oppervlak van het papier vlak na het afdrukken niet aan; de inkt kan nog nat zijn en op uw vingers vlekken.



Verwante informatie

- [Papier plaatsen](#)
 - [Aanbevolen afdrukmedia](#)
 - [Afdrukmedia behandelen en gebruiken](#)
 - [De juiste afdrukmedia selecteren](#)

Gerelateerde onderwerpen:

- [Het papierformaat en de papiersoort wijzigen](#)

Aanbevolen afdrukmedia

Voor optimale afdrukkwaliteit kunt u het best het Brother-papier in de tabel gebruiken.

Brother-papier is mogelijk niet in alle landen beschikbaar.

Als er in uw land geen Brother-papier beschikbaar is, raden wij u aan verschillende soorten papier te testen voordat u grote hoeveelheden papier koopt.

Brother-papier

Papiersoort	Item
A4 / Normaal	BP60PA
A4 / Glanzend Foto	BP71GA4
A4 / Inkjet (Mat)	BP60MA
10 x 15 cm / Glanzend Foto	BP71GP



Verwante informatie

- [Acceptabele afdrukmedia](#)

Afdrukmedia behandelen en gebruiken

- Bewaar papier in de originele verpakking en zorg dat deze gesloten blijft. Bewaar het papier plat en uit de buurt van vocht, direct zonlicht en warmte.
- Zorg dat u de glimmende (gecoate) zijde van het fotopapier niet aanraakt.
- Sommige envelopformaten vereisen dat u de marges in de toepassing instelt. Maak altijd eerst een proefafdruk voordat u veel enveloppen afdrukt.

BELANGRIJK

Gebruik **NOOIT** de volgende soorten papier:

- Papier dat beschadigd, gekruld of gekreukt is of een onregelmatige vorm heeft

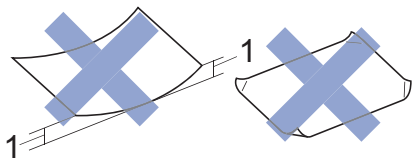

1. papier dat 2 mm of meer is omgekruld, kan vastlopen.

- Hoogglanzend of erg gestructureerd papier
- Papier dat niet netjes kan worden gestapeld
- Papier met een zelfklevende laag

Gebruik **GEEN** enveloppen

- die niet stevig zijn;
- met vensters;
- met reliëf (verhoogd opschrift);
- met sluihaken of nietjes;
- die aan de binnenkant zijn voorbedrukt.
- zelfklevend zijn
- dubbele flappen hebben

Zelfklevend Dubbele omslagen

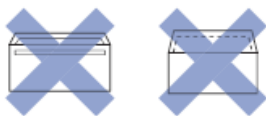

Het kan zijn dat u problemen ondervindt bij de papierinvoer vanwege de dikte, het formaat en de vorm van de omslag van de enveloppen die u gebruikt.



Verwante informatie

- [Acceptabele afdrukmedia](#)

Gerelateerde onderwerpen:

- [Plaats papier in lade 1 / lade 2 / lade 3](#)

De juiste afdrukmedia selecteren

- [Papiertype en papierformaat voor elke handeling](#)
- [Capaciteit van de papierladen](#)

Papiertype en papierformaat voor elke handeling

Papiersoort	Papierformaat		Gebruik				
			Fax	Kopiëren	Rechtstreeks afdrukken		Printer
					JPEG afdrucken	PDF afdrucken ¹	
Losse vellen	A4	210 x 297 mm	Ja	Ja	Ja	Ja	Ja
	Letter	215,9 x 279,4 mm	Ja	Ja	Ja	Ja	Ja
	Legal	215,9 x 355,6 mm	Ja	Ja	-	Ja	Ja
	Mexico Legal	215,9 x 339,85 mm	Ja	Ja	-	Ja	Ja
	India Legal	215 x 345 mm	Ja	Ja	-	Ja	Ja
	Folio	215,9 x 330,2 mm	Ja	Ja	-	Ja	Ja
	Executive	184,1 x 266,7 mm	-	-	-	-	Ja
	A5	148 x 210 mm	-	Ja	-	Ja	Ja
	A6	105 x 148 mm	-	Ja	-	Ja	Ja
	Lang papier	Breedte: 88,9 - 215,9 mm Hoogte: 355,7 - 1.200 mm	-	-	-	-	Ja
Kaarten	Foto	10 x 15 cm	-	Ja	Ja	-	Ja
	Foto L	9 x 13 cm	-	-	-	-	Ja
	Foto 2L	13 x 18 cm	-	-	Ja	-	Ja
	Indexkaart	13 x 20 cm	-	-	-	-	Ja
Enveloppen	C5 Envelop	162 x 229 mm	-	-	-	-	Ja
	DL-Envelop	110 x 220 mm	-	-	-	-	Ja
	Com-10	104,7 x 241,3 mm	-	-	-	-	Ja
	Monarch	98,4 x 190,5 mm	-	-	-	-	Ja

¹ PDF afdrucken is alleen beschikbaar voor MFC-J5110DW/MFC-J5115DW/MFC-J5117DW.



Verwante informatie

- [De juiste afdrukmedia selecteren](#)

Gerelateerde onderwerpen:

- [Enveloppen plaatsen in papierlade 1](#)

Capaciteit van de papierladen

	Papierformaat	Papiersoorten	Aantal vellen	Gewicht	Dikte
Papierlade 1	A4, Letter, Legal, Mexico Legal, India Legal, Folio, Executive, A5, A6, Enveloppen (C5, Com-10, DL, Monarch), Foto (10 x 15 cm), Foto L (9 x 13 cm), Foto 2L (13 x 18 cm), Indexkaart (13 x 20 cm)	Normaal papier, kringlooppapier	250 ¹	64 tot 120 g/m ²	0,08 tot 0,15 mm
		Inkjetpapier	20	64 tot 200 g/m ²	0,08 tot 0,25 mm
		Glanzend papier ²	20	Max. 220 g/m ²	Max. 0,25 mm
		Fotokaart ²	20	Max. 200 g/m ²	Max. 0,25 mm
		Indexkaart	30	Max. 120 g/m ²	Max. 0,15 mm
		Enveloppen	10	80 tot 95 g/m ²	Max. 0,52 mm
Papierlade 2 (MFC-J5110DW/ MFC-J5115DW/ MFC-J5117DW)	A4, Letter, Legal, Mexico Legal, India Legal, Folio, Executive, A5	Normaal papier, kringlooppapier	250 ¹	64 tot 120 g/m ²	0,08 tot 0,15 mm
Papierlade 3 (MFC-J5117DW)	A4, Letter, Legal, Mexico Legal, India Legal, Folio, Executive	Normaal papier, kringlooppapier	250 ¹	64 tot 120 g/m ²	0,08 tot 0,15 mm
Multifunctionele lade (MF-lade) ³ (MFC-J5110DW/ MFC-J5115DW/ MFC-J5117DW)	A4, Letter, Legal, Mexico Legal, India Legal, Folio, Executive, A5, A6, Enveloppen (C5, Com-10, DL, Monarch), Foto (10 x 15 cm), Foto L (9 x 13 cm), Foto 2L (13 x 18 cm), Indexkaart (13 x 20 cm)	Normaal papier, kringlooppapier	100 ¹	64 tot 120 g/m ²	0,08 tot 0,15 mm
		Inkjetpapier	20 (Maximaal A4/Letter) 5 (Boven A4/Letter)	64 tot 200 g/m ²	0,08 tot 0,25 mm
		Glanzend papier, Fotokaart ²	20 (Maximaal A4/Letter) 5 (Boven A4/Letter)	Max. 220 g/m ²	Max. 0,3 mm
		Indexkaart	50	Max. 120 g/m ²	Max. 0,15 mm
		Enveloppen	20 (Maximaal A4/Letter)	80 tot 95 g/m ²	Max. 0,52 mm
	Lang papier (breedte 88,9 - 215,9 mm/ hoogte: 355,7 - 1.200 mm)	Normaal papier, kringlooppapier, inkjetpapier, glanzend papier	1	64 tot 220 g/m ²	0,08 tot 0,25 mm
Sleuf voor handmatige invoer (MFC-J5010DW/ MFC-J5013DW)	A4, Letter, Legal, Mexico Legal, India Legal, Folio, Executive, A5, A6, Enveloppen (C5, Com-10, DL, Monarch), Foto (10 x 15 cm), Foto L (9 x 13 cm), Foto 2L (13 x 18 cm), Indexkaart (13 x 20 cm)	Normaal papier, kringlooppapier	1	64 tot 120 g/m ²	0,08 tot 0,15 mm
		Inkjetpapier	1	64 tot 200 g/m ²	0,08 tot 0,25 mm
		Glanzend papier ²	1	Max. 220 g/m ²	Max. 0,25 mm

	Papierformaat	Papiersoorten	Aantal vellen	Gewicht	Dikte
		Fotokaart ²	1	Max. 200 g/m ²	Max. 0,25 mm
		Indexkaart	1	Max. 120 g/m ²	Max. 0,15 mm
		Enveloppen	1	80 tot 95 g/m ²	Max. 0,52 mm

1 Bij gebruik van normaal papier van 80 g/m²

2 BP71 260 g/m²-papier is speciaal bedoeld voor inkjet apparaten van Brother.

3 We raden u aan voor glanzend papier de multifunctionele lade te gebruiken.



Verwante informatie

- [De juiste afdrukmedia selecteren](#)

Documenten plaatsen

- [Documenten in de ADF \(automatische documentinvoer\) plaatsen](#)
- [Documenten op de glasplaat plaatsen](#)
- [Onscanbaar gebied](#)

Documenten in de ADF (automatische documentinvoer) plaatsen

Er kunnen meerdere vellen in de ADF worden geplaatst. Deze worden vel voor vel ingevoerd.

- Trek NIET aan het document als het wordt ingevoerd.
- Gebruik GEEN papier dat is omgekruld, gekreukeld, gevouwen of gescheurd of geniet, of dat is vastgemaakt met paperclips, lijm of plakband.
- Gebruik GEEN karton, krantenpapier of stof.
- Zorg dat papier met correctievloeistof of inkt volledig droog is voordat u het gebruikt.

Gebruik papier van een formaat en gewicht dat voldoet aan de specificaties in de volgende tabel. Waai de stapel altijd los voordat u het papier in de ADF plaatst.

Documentformaten en -gewichten

Lengte ¹ :	148 tot 355,6 mm
Breedte:	105 tot 215,9 mm
Papiergewicht:	64 tot 105 g/m ²

¹ Maximaal 900 mm als de functie Lang papier wordt gebruikt.

1. Vouw de documentsteunklep van de ADF (automatische documentinvoer) open.

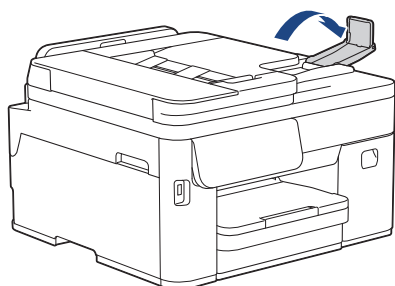

BELANGRIJK

Voorkom schade aan het papier en laad bij gebruik van lang papier in de ADF (automatische documentinvoer) de documentsteunklep van de ADF niet uit.

2. Waai de stapel papier goed door.
3. Stel de papiergeleiders (1) af op het documentformaat.

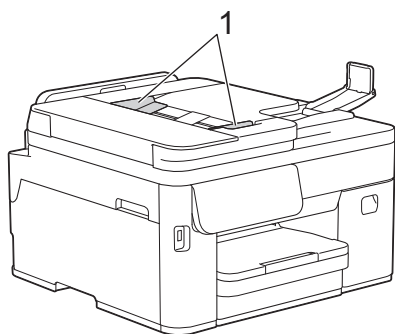

-
4. Plaats uw document **met de bedrukte zijde naar boven** en de **bovenrand eerst** in de ADF (automatische documentinvoer), zoals getoond in de afbeelding, tot u voelt dat het document de invoerrollen raakt.

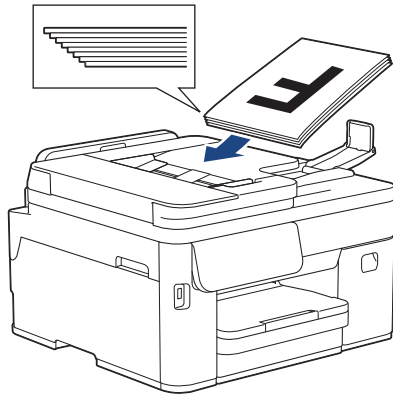

Als u een document van klein formaat hebt geplaatst en dit niet kunt verwijderen, brengt u de ADF-documentsteun (1) omhoog en verwijdert u het document aldus.

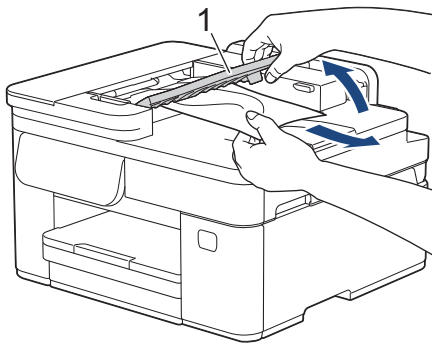

BELANGRIJK

Laat **GEEN** documenten achter op de glasplaat. Als u dat doet, kan papier in de ADF vastlopen.



Verwante informatie

- [Documenten plaatsen](#)

Gerelateerde onderwerpen:

- [Een document kopiëren](#)
-

Documenten op de glasplaat plaatsen

Gebruik de glasplaat om te faxen, te kopiëren of één blad per keer te scannen.

Ondersteunde documentformaten

Lengte:	Max. 297 mm
Breedte:	Max. 215,9 mm
Gewicht:	Max. 2 kg



Als u de glasplaat wilt gebruiken, moet de ADF leeg zijn.

1. Til het documentdeksel op.
2. Plaats het document met de bedrukte zijde **naar beneden** in de linkerbovenhoek van de glasplaat (zie afbeelding).

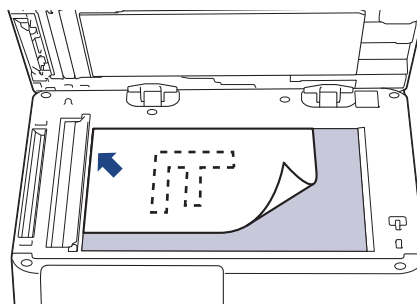

3. Sluit het documentdeksel.

BELANGRIJK

Als u een boek of een lijvig document scant, sluit het deksel dan **NIET** met veel kracht en druk er niet op.



Verwante informatie

- [Documenten plaatsen](#)

Gerelateerde onderwerpen:

- [Een document kopiëren](#)

Onscanbaar gebied

Hoe groot het onbedrukbare gebied van een pagina is, is afhankelijk van de instellingen binnen de door u gebruikte toepassing. Hieronder ziet u welke gebieden doorgaans niet kunnen worden gescand.

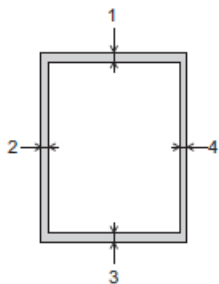

Gebruik	Documentformaat	Boven (1) Onder (3)	Links (2) Rechts (4)
Fax	A4	3 mm	3 mm ¹
	Letter		4 mm
	Legal		
Kopiëren	Alle papierformaten	3 mm	3 mm
Scannen		1 mm	1 mm

¹ Bij gebruik van de ADF bedraagt het onscanbare gebied 1 mm.



Verwante informatie

- [Documenten plaatsen](#)

Afdrukken

- [Afdrukken vanaf uw computer \(Windows\)](#)
- [Afdrukken vanaf uw computer \(Mac\)](#)
- [Afdrukken met Brother iPrint&Scan \(Windows/Mac\)](#)
- [Gegevens rechtstreeks afdrukken vanaf een USB-flashstation](#)
- [Een e-mailbijlage afdrukken](#)
- [Universeel afdrukken](#)
- [Een afdruktaak annuleren](#)

Afdrukken vanaf uw computer (Windows)

- [Foto's afdrukken \(Windows\)](#)
- [Documenten afdrukken \(Windows\)](#)
- [Meer dan één pagina op één vel papier \(N-in-1\) afdrukken \(Windows\)](#)
- [Afdrukken als poster \(Windows\)](#)
- [Automatisch op beide zijden van het papier afdrukken \(Automatisch tweezijdig afdrukken\) \(Windows\)](#)
- [Druk automatisch af als folder \(Windows\)](#)
- [Afdruk beveiligen \(Windows\)](#)
- [Een document in kleur in grijstinten afdrukken \(Windows\)](#)
- [Afdrukken op lang papier \(Windows\)](#)
- [Afdrukken op een envelop \(Windows\)](#)
- [Een vooraf ingesteld afdrukprofiel gebruiken \(Windows\)](#)
- [Wijzig de standaard printerinstellingen \(Windows\)](#)
- [Printerdriver instellen \(Windows\)](#)

Foto's afdrukken (Windows)



- Controleer of u de juiste media in de papierlade hebt geplaatst.
- Voor de beste resultaten raden we aan Brother-papier te gebruiken.
- Wanneer u afdrukt op fotopapier, plaatst u een extra vel van hetzelfde fotopapier in de papierlade.

1. Selecteer het afdrukcommando in uw toepassing.
2. Selecteer de naam van uw model en klik vervolgens op de knop printereigenschappen of voorkeuren. Het venster van de printerdriver wordt weergegeven.
3. Klik op het tabblad **Normaal**.
4. Klik op de vervolgkeuzelijst **Mediatype** en selecteer vervolgens het type papier dat u gebruikt.

BELANGRIJK

Om de beste afdrukkwaliteit te verkrijgen voor de instellingen die u hebt geselecteerd, moet u de optie **Mediatype** altijd instellen op het type papier dat u in de lade hebt geplaatst.

5. Klik op de keuzelijst **Papierformaat** en selecteer vervolgens uw papierformaat.
6. Schakel indien nodig het selectievakje **Zonder marges** in.
7. Voor **Kleur / Grijstinten** selecteert u **Kleur**.
8. Selecteer in het veld **Afdrukstand** de optie **Stand** of **Liggend** om de afdrukstand in te stellen.



Als uw toepassing een vergelijkbare instelling bevat, raden we u aan de afdrukstand via deze toepassing in te stellen.

9. Voer in het veld **Aantal** het gewenste aantal exemplaren (1-999) in.
10. Wijzig indien nodig nog andere printerinstellingen.
11. Klik op **OK**.
12. Beëindig uw afdruktaak.



Verwante informatie

- [Afdrukken vanaf uw computer \(Windows\)](#)

Gerelateerde onderwerpen:

- [Printerdriver instellen \(Windows\)](#)
- [Papierinstellingen](#)
- [Wijzig de standaard printerinstellingen \(Windows\)](#)

Documenten afdrukken (Windows)

- Zorg ervoor dat u papier met het juiste formaat in de papierlade hebt geplaatst.
- Wanneer u de afdrুকinstellingen van een toepassing wijzigt, zijn de wijzigingen alleen van toepassing op de documenten die u met de betreffende toepassing afdrukt. Om de afdrুকinstellingen voor alle Windows-toepassingen te wijzigen, moet u de eigenschappen van de printerdriver configureren.

Meer informatie ►► *Verwante informatie: Wijzig de standaard printerinstellingen (Windows)*



Tweezijdig afdrukken kan de standaard zijn afhankelijk van uw model. Schakel voor eenzijdig afdrukken de instellingen voor tweezijdig afdrukken in de printerdriver uit.

1. Selecteer het afdrुकcommando in uw toepassing.
2. Selecteer de naam van uw model en klik vervolgens op de knop printereigenschappen of voorkeuren. Het venster van de printerdriver wordt weergegeven.
3. Klik op het tabblad **Normaal**.
4. Klik op de vervolgkeuzelijst **Mediatype** en selecteer vervolgens het type papier dat u gebruikt.

BELANGRIJK

Om de beste afdrুকwaliteit te verkrijgen voor de instellingen die u hebt geselecteerd, moet u de optie **Mediatype** altijd instellen op het type papier dat u in de lade hebt geplaatst.

5. Klik op de keuzelijst **Papierformaat** en selecteer vervolgens uw papierformaat.
6. Voor **Kleur / Grijstinten** selecteert de optie **Kleur** of **Grijstinten**.
7. Selecteer in het veld **Afdrukstand** de optie **Stand** of **Liggend** om de afdrुकstand in te stellen.



Als uw toepassing een vergelijkbare instelling bevat, raden we u aan de afdrुकstand via deze toepassing in te stellen.

8. Voer in het veld **Aantal** het gewenste aantal exemplaren (1-999) in.
9. Om meerdere pagina's op één vel papier of één pagina van uw document op meerdere vellen af te drukken, klikt u op de vervolgkeuzelijst **Meerdere pag. afdrukken** en selecteert u vervolgens uw opties.
10. Klik op de vervolgkeuzelijst **Tweezijdig/boekje** en selecteer vervolgens de gewenste optie.
11. (MFC-J5110DW/MFC-J5115DW/MFC-J5117DW) Klik op de vervolgkeuzelijst **Papierbron** en selecteer de papierbron.



- U kunt het papierformaat en het papiertype voor elke lade ook instellen op het bedieningspaneel van het apparaat.
- U kunt de prioriteit van elke lade ook instellen op het bedieningspaneel van het apparaat.

Meer informatie ►► *Verwante informatie: Papierinstellingen*

12. Wijzig indien nodig nog andere printerinstellingen.
13. Klik op **OK**.
14. Beëindig uw afdrुकtaak.



Verwante informatie

- [Afdrukken vanaf uw computer \(Windows\)](#)

Gerelateerde onderwerpen:

- [Printerdriver instellen \(Windows\)](#)
- [Papierinstellingen](#)

-
- [Wijzig de standaard printerinstellingen \(Windows\)](#)
-

Meer dan één pagina op één vel papier (N-in-1) afdrukken (Windows)



Tweezijdig afdrukken kan de standaard zijn afhankelijk van uw model. Schakel voor eenzijdig afdrukken de instellingen voor tweezijdig afdrukken in de printerdriver uit.

1. Selecteer het afdrukcommando in uw toepassing.
2. Selecteer de naam van uw model en klik vervolgens op de knop printereigenschappen of voorkeuren. Het venster van de printerdriver wordt weergegeven.
3. Klik op het tabblad **Normaal**.
4. Selecteer in het veld **Afdrukstand** de optie **Stand** of **Liggend** om de afdrukstand in te stellen.



Als uw toepassing een vergelijkbare instelling bevat, raden we u aan de afdrukstand via deze toepassing in te stellen.

5. Klik op de keuzelijst **Meerdere pag. afdrukken** en selecteer vervolgens de optie **2 op 1**, **4 op 1**, **9 op 1** of **16 op 1**.
6. Klik op de keuzelijst **Paginavolgorde** en selecteer vervolgens uw papiervolgorde.
7. Klik op de keuzelijst **Rand** en selecteer vervolgens uw randtype.
8. Wijzig indien nodig nog andere printerinstellingen.
9. Klik op **OK**.
10. Beëindig uw afdruktaak.



Verwante informatie

- [Afdrukken vanaf uw computer \(Windows\)](#)

Gerelateerde onderwerpen:

- [Printerdriver instellen \(Windows\)](#)

Afdrukken als poster (Windows)

Uw afdrukformaat vergroten en het document in postermodus afdrukken.

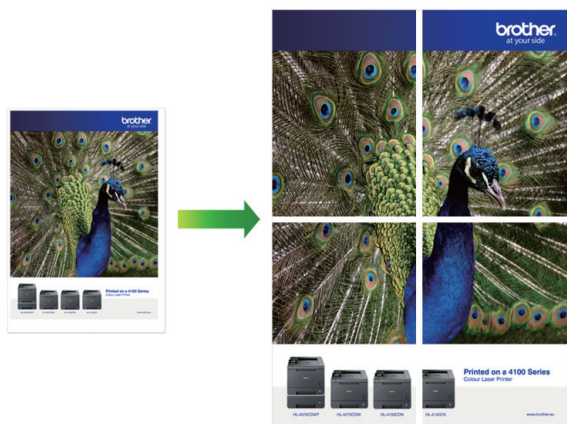

1. Selecteer het afdrukcommando in uw toepassing.
2. Selecteer de naam van uw model en klik vervolgens op de knop printereigenschappen of voorkeuren. Het venster van de printerdriver wordt weergegeven.
3. Klik op het tabblad **Normaal**.
4. Klik op de keuzelijst **Meerdere pag. afdrukken** en selecteer vervolgens de optie **1 op 2x2 pagina's** of **1 op 3x3 pagina's**.
5. Wijzig indien nodig nog andere printerinstellingen.
6. Klik op **OK**.
7. Beëindig uw afdruktaak.



Verwante informatie

- [Afdrukken vanaf uw computer \(Windows\)](#)

Gerelateerde onderwerpen:

- [Printerdriver instellen \(Windows\)](#)

Automatisch op beide zijden van het papier afdrukken (Automatisch tweezijdig afdrukken) (Windows)



- Controleer of de klep ter verwijdering van vastgelopen papier gesloten is.
- Als er een krul in het papier zit, strijkt u het papier glad en plaatst u het terug in de papierlade.
- Gebruik gewoon papier. Gebruik GEEN bankpostpapier.
- Dun papier kan mogelijk kreukelen.

1. Selecteer het afdrukcommando in uw toepassing.
2. Selecteer de naam van uw model en klik vervolgens op de knop printereigenschappen of voorkeuren. Het venster van de printerdriver wordt weergegeven.
3. Klik op het tabblad **Normaal**.
4. Selecteer in het veld **Afdrukstand** de optie **Staan** of **Liggend** om de afdrukstand in te stellen.



Als uw toepassing een vergelijkbare instelling bevat, raden we u aan de afdrukstand via deze toepassing in te stellen.

5. Klik op de vervolgkeuzelijst **Tweezijdig/boekje** en selecteer vervolgens **Tweezijdig**.
6. Klik op de knop **Instellingen voor tweezijdig**.
7. Selecteer een van de opties uit het menu **Type tweezijdig**.

Wanneer tweezijdig is geselecteerd, zijn er voor elke afdrukrichting vier typen tweezijdige bindrichtingen beschikbaar:

Optie voor Staand	Beschrijving
Lange rand (links)	
Lange rand (rechts)	

Optie voor Staand	Beschrijving
-------------------	--------------

Korte rand (boven)

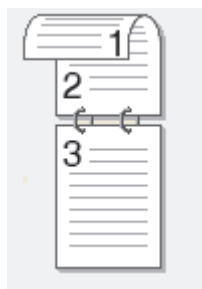

Korte rand (onder)

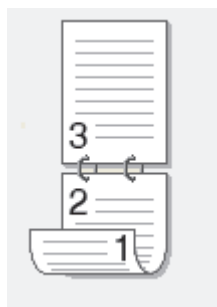

Optie voor Liggend	Beschrijving
--------------------	--------------

Lange rand (boven)



Lange rand (onder)



Korte rand (rechts)

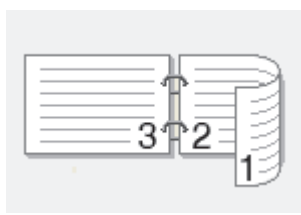

Korte rand (links)

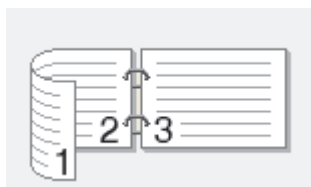

8. Vink het selectievakje **Inbindmarge** aan als u ook de inbindwaarde in inch of millimeter wilt opgeven.
9. Klik op **OK** om terug te keren naar het venster van de printerdriver.
10. Wijzig indien nodig nog andere printerinstellingen.



Bij gebruik van deze optie is de functie Zonder rand niet beschikbaar.

11. Klik op **OK**.

12. Beëindig uw afdruktaak.



Verwante informatie

- [Afdrukken vanaf uw computer \(Windows\)](#)

Gerelateerde onderwerpen:

- [Druk automatisch af als folder \(Windows\)](#)
 - [Printerdriver instellen \(Windows\)](#)
-

Druk automatisch af als folder (Windows)

Gebruik deze optie om een document in een folderopmaak af te drukken met tweezijdig afdrukken. Het document wordt in de juiste paginanummering geordend en u kunt de afgedrukte pagina's in het midden vouwen zonder de volgorde van de gedrukte pagina's te wijzigen.



- Controleer of de klep ter verwijdering van vastgelopen papier gesloten is.
- Als er een krul in het papier zit, strijkt u het papier glad en plaatst u het terug in de papierlade.
- Gebruik gewoon papier. Gebruik GEEN bankpostpapier.
- Dun papier kan mogelijk kreukelen.

1. Selecteer het afdrukcommando in uw toepassing.
2. Selecteer de naam van uw model en klik vervolgens op de knop printereigenschappen of voorkeuren. Het venster van de printerdriver wordt weergegeven.
3. Klik op het tabblad **Normaal**.
4. Selecteer in het veld **Afdrukstand** de optie **Stand** of **Liggend** om de afdrukstand in te stellen.



Als uw toepassing een vergelijkbare instelling bevat, raden we u aan de afdrukstand via deze toepassing in te stellen.

5. Klik op de vervolgkeuzelijst **Tweezijdig/boekje** en selecteer vervolgens de optie **Folder**.
6. Klik op de knop **Instellingen voor tweezijdig**.
7. Selecteer een van de opties uit het menu **Type tweezijdig**.

Voor elke afdrukstand zijn er twee manieren waarop tweezijdig kan worden afgedrukt:

Optie voor Staand	Beschrijving
Links inbinden	
Rechts inbinden	

Optie voor Liggend	Beschrijving
--------------------	--------------

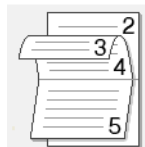

Boven inbinden	
-----------------------	---

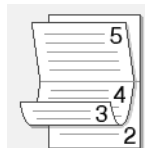

Onder inbinden	
-----------------------	---



8. Selecteer een van de opties in het menu **Folder afdrukken**.

Optie	Beschrijving
Alle pagina's tegelijk	Elke pagina wordt afgedrukt in folderformaat (vier pagina's per vel, twee pagina's per zijde). Vouw uw afdruk in het midden om een folder te maken. 
Onderverdelen in sets	Met deze optie drukt u de volledige folder af in sets van kleinere individuele folders, die u in het midden kunt vouwen zonder de volgorde van de pagina's te moeten wijzigen. U kunt het aantal vellen papier in elk kleiner foldertje opgeven (van 1-15). Deze optie is handig wanneer een afgedrukte folder veel pagina's bevat en moet worden gevouwen. 

9. Vink het selectievakje **Inbindmarge** aan als u ook de inbindwaarde in inch of millimeter wilt opgeven.

10. Klik op **OK** om terug te keren naar het venster van de printerdriver.

11. Wijzig indien nodig nog andere printerinstellingen.



Bij gebruik van deze optie is de functie Zonder rand niet beschikbaar.

12. Klik op **OK**.

13. Beëindig uw afdruktaak.



Verwante informatie

- [Afdrukken vanaf uw computer \(Windows\)](#)

Gerelateerde onderwerpen:

- [Automatisch op beide zijden van het papier afdrukken \(Automatisch tweezijdig afdrukken\) \(Windows\)](#)
- [Printerdriver instellen \(Windows\)](#)

Afdruk beveiligen (Windows)

Gerelateerde modellen: MFC-J5110DW/MFC-J5115DW/MFC-J5117DW

Gebruik Afdruk beveiligen om ervoor te zorgen dat vertrouwelijke of gevoelige documenten pas worden afgedrukt wanneer u een wachtwoord op het bedieningspaneel van het apparaat invoert.

De beveiligde gegevens worden van het apparaat gewist wanneer u het apparaat uitschakelt.

1. Selecteer het afdrukcommando in uw toepassing.
2. Selecteer de naam van uw model en klik vervolgens op de knop printereigenschappen of voorkeuren. Het venster van de printerdriver wordt weergegeven.
3. Klik op het tabblad **Geavanceerd**.
4. Klik op de knop **Instellingen** in het veld **Afdruk beveiligen**.
5. Schakel het selectievakje **Afdruk beveiligen** in.
6. Typ uw viercijferige wachtwoord in het veld **Wachtwoord**.
7. Typ de gebruikersnaam en taaknaam in de velden **Gebruikersnaam** en **Naam van taak**, indien nodig.
8. Klik op **OK** om het venster **Instellingen afdruk beveiligen** te sluiten.
9. Klik op **OK**.
10. Beëindig uw afdruktaak.
11. Veeg naar links of rechts of druk op ◀ of ▶ op het bedieningspaneel van het apparaat om de optie [Beveiligd afdrukken] weer te geven en druk er vervolgens op.
12. Druk op ▲ of ▼ om gebruikersnamen weer te geven en druk vervolgens op uw gebruikersnaam.
13. Voer uw wachtwoord van vier cijfers in en druk vervolgens op [OK].
14. Druk op ▲ of ▼ om de afdruktaak weer te geven en druk er vervolgens op.
15. Voer het gewenste aantal exemplaren in.
16. Druk op [Start].
De gegevens worden afgedrukt.

De beveiligde gegevens worden na het afdrukken uit het geheugen van het apparaat verwijderd.



Verwante informatie

- [Afdrukken vanaf uw computer \(Windows\)](#)

Een document in kleur in grijstinten afdrukken (Windows)

In de modus Grijstinten is de afdruksnelheid sneller dan in de kleurmodus. Als uw document kleur bevat, en u Grijstinten selecteert, wordt uw document in 256 niveaus van grijstinten afgedrukt.



1. Selecteer het afdrukcommando in uw toepassing.
2. Selecteer de naam van uw model en klik vervolgens op de knop printereigenschappen of voorkeuren.
Het venster van de printerdriver wordt weergegeven.
3. Klik op het tabblad **Normaal**.
4. Voor **Kleur / Grijstinten** selecteert u **Grijstinten**.
5. Wijzig indien nodig nog andere printerinstellingen.
6. Klik op **OK**.
7. Beëindig uw afdruktaak.



Verwante informatie

- [Afdrukken vanaf uw computer \(Windows\)](#)

Afdrukken op lang papier (Windows)

Gerelateerde modellen: MFC-J5110DW/MFC-J5115DW/MFC-J5117DW

U mag maar **één vel** lang papier (breedte: 88,9 - 215,9 mm / hoogte: 355,7 - 1.200 mm) in de multifunctionele lade hebben geplaatst.

1. Selecteer het afdrukcommando in uw toepassing.
2. Selecteer de naam van uw model en klik vervolgens op de knop printereigenschappen of voorkeuren. Het venster van de printerdriver wordt weergegeven.
3. Klik op het tabblad **Normaal**.
4. Klik op de vervolgkeuzelijst **Mediatype** en selecteer vervolgens het type papier dat u gebruikt.

BELANGRIJK

Om de beste afdrukkwaliteit te verkrijgen voor de instellingen die u hebt geselecteerd, moet u de optie **Mediatype** altijd instellen op het type papier dat u in de lade hebt geplaatst.

5. Klik op de vervolgkeuzelijst **Papierformaat** en selecteer **Door gebruiker gedefinieerd...**. Voer in het venster **Door gebruiker gedefinieerde afmeting** de breedte, hoogte en andere informatie in en klik vervolgens op **OK**.
6. Voor **Kleur / Grijs tinten** selecteert de optie **Kleur** of **Grijs tinten**.
7. Selecteer in het veld **Afdrukstand** de optie **Stand** of **Liggend** om de afdrukstand in te stellen.



Als uw toepassing een vergelijkbare instelling bevat, raden we u aan de afdrukstand via deze toepassing in te stellen.

8. Voer in het veld **Aantal** het gewenste aantal exemplaren (1-999) in.
9. Wijzig indien nodig nog andere printerinstellingen.
10. Klik op **OK**.
11. Beëindig uw afdruktaak.

BELANGRIJK

Als de inktcartridges bijna op zijn terwijl u op lang papier aan het afdrukken bent, kunt u nieuwe inktcartridges met dezelfde kleur installeren en doorgaan met afdrukken.

Na het vervangen van de cartridges kan de kleur een iets andere tint hebben.



Verwante informatie

- [Afdrukken vanaf uw computer \(Windows\)](#)

Gerelateerde onderwerpen:

- [Lang papier in de multifunctionele lade \(Multif. lade\) plaatsen](#)

Afdrukken op een envelop (Windows)

- Controleer of u de juiste enveloppen in de papierlade hebt geplaatst. Voor meer informatie over het plaatsen van enveloppen: >> [Verwante informatie](#)
- Wanneer u een document aanmaakt om op enveloppen af te drukken, moet u op voorhand het documentformaat instellen in de toepassing die u gebruikt.

1. Selecteer het afdrukcommando in uw toepassing.
2. Selecteer de naam van uw model en klik vervolgens op de knop printereigenschappen of voorkeuren. Het venster van de printerdriver wordt weergegeven.
3. Klik op het tabblad **Normaal**.
4. Klik op de vervolgkeuzelijst **Mediatype** en selecteer vervolgens het type papier dat u gebruikt.
5. Klik op de vervolgkeuzelijst **Papierformaat** en selecteer vervolgens uw envelopgrootte.
6. Voor **Kleur / Grijstinten** selecteert de optie **Kleur** of **Grijstinten**.
7. Selecteer in het veld **Afdrukstand** de optie **Stand** of **Liggend** om de afdrukstand in te stellen.



Als uw toepassing een vergelijkbare instelling bevat, raden we u aan de afdrukstand via deze toepassing in te stellen.

8. Voer in het veld **Aantal** het gewenste aantal exemplaren (1-999) in.
9. Wijzig indien nodig nog andere printerinstellingen.
10. Klik op **OK**.
11. Beëindig uw afdruktaak.



Verwante informatie

- [Afdrukken vanaf uw computer \(Windows\)](#)

Gerelateerde onderwerpen:

- [Enveloppen plaatsen in papierlade 1](#)
- [Papier in de sleuf voor handmatige invoer plaatsen](#)

Een vooraf ingesteld afdrukprofiel gebruiken (Windows)

Afdrukprofielen zijn vooraf ingestelde profielen waarmee u snel toegang hebt tot regelmatig gebruikte afdrukconfiguraties.

1. Selecteer het afdrukcommando in uw toepassing.
2. Selecteer de naam van uw model en klik vervolgens op de knop printereigenschappen of voorkeuren. Het venster van de printerdriver wordt weergegeven.
3. Klik op het tabblad **Afdrukprofielen**.

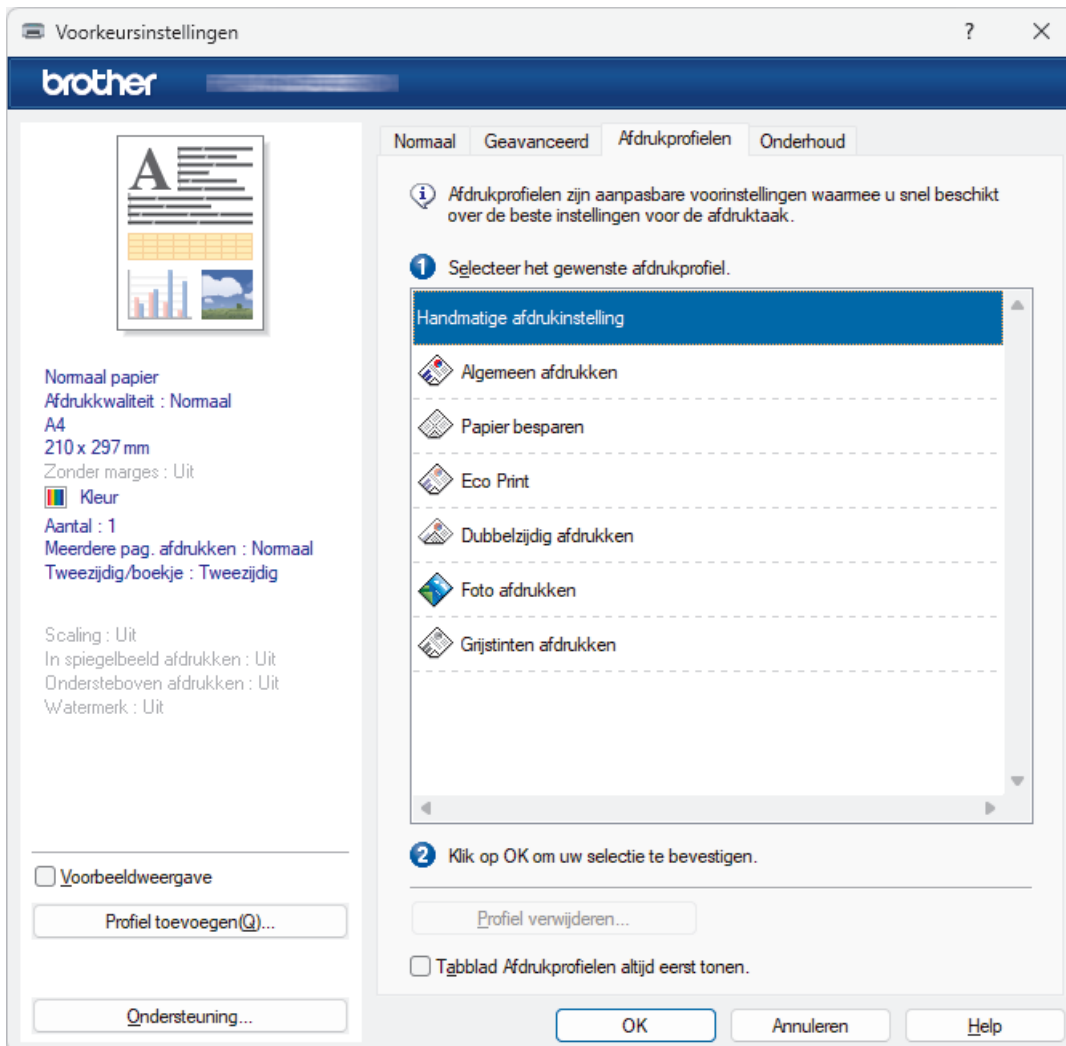

4. Selecteer in de lijst met afdrukprofielen het gewenste profiel.
De profielinstellingen worden getoond aan de linkerkant van het venster van de printerdriver.
5. Ga op een van de volgende manieren te werk:
 - Als de instellingen naar wens zijn voor uw afdruktaak, klikt u op **OK**.
 - Om de instellingen te wijzigen, gaat u terug naar het tabblad **Normaal** of **Geavanceerd**, wijzigt u de instellingen en klikt u vervolgens op **OK**.



Om de volgende maal dat u afdrukt het tabblad **Afdrukprofielen** aan de voorkant van het venster weer te geven, vinkt u het selectievakje **Tabblad Afdrukprofielen altijd eerst tonen** aan.

✓ Verwante informatie

- [Afdrukken vanaf uw computer \(Windows\)](#)

Gerelateerde onderwerpen:

- [Printerdriver instellen \(Windows\)](#)
-

Wijzig de standaard printerinstellingen (Windows)

Wanneer u de afdrukinstellingen van een toepassing wijzigt, zijn de wijzigingen alleen van toepassing op de documenten die u met de betreffende toepassing afdrukt. Om de afdrukinstellingen voor alle Windows-toepassingen te wijzigen, moet u de eigenschappen van de printerdriver configureren.

1. Houd de toets  ingedrukt en druk op de  toets op het toetsenbord van de computer om **Uitvoeren** te starten.
2. Typ "**control printers**" in het veld **Openen:** en klik op **OK**.



Het venster **Apparaten en printers** verschijnt.



Als het venster **Apparaten en printers** niet wordt weergegeven, klikt u op **Apparaten > Meer instellingen voor apparaten en printers**.

3. Klik met de rechtermuisknop op het pictogram van uw model en selecteer vervolgens **Eigenschappen van printer**. (Als de opties voor de printerdriver verschijnen, selecteert u uw printerdriver.)
Het dialoogvenster met de printereigenschappen wordt weergegeven.
4. Klik op het tabblad **Algemeen** en klik vervolgens op de knop **Voorkeursinstellingen** of **Voorkeursinstellingen....**
Het dialoogvenster voor de printerdriver wordt weergegeven.
5. Selecteer de afdrukinstellingen die u als standaardinstellingen wilt gebruiken voor al uw Windows-programma's.
6. Klik op **OK**.
7. Sluit het dialoogvenster met de printereigenschappen.



Verwante informatie

- [Afdrukken vanaf uw computer \(Windows\)](#)

Gerelateerde onderwerpen:

- [Printerdriver instellen \(Windows\)](#)

Printerdriver instellen (Windows)



- Wanneer u de afdrukinstellingen van een toepassing wijzigt, zijn de wijzigingen alleen van toepassing op de documenten die u met de betreffende toepassing afdrukt.

Meer informatie ►► *Verwante informatie: Documenten afdrukken (Windows)*

- Om de standaardafdrukinstellingen te wijzigen, dient u de eigenschappen van de printerdriver te configureren.

Meer informatie ►► *Verwante informatie: Wijzig de standaard printerinstellingen (Windows)*

>> **Normaal** Tabblad

>> **Geavanceerd** Tabblad

Normaal Tabblad

Voorkeursinstellingen

brother

Normaal Geavanceerd Afdrukprofielen Onderhoud

Mediatype: Normaal papier

Afdrukkwaliteit: Normaal

Papierformaat: A4 (210 x 297 mm)

Zonder marges

Kleur / Grijstinten: Kleur Grijstinten

Afdrukstand: Staand Liggend(Z)

Aantal: 1

Sorteren

Omgekeerde volgorde

Meerdere pag. afdrukken: Normaal

Paginavolgorde: Rechts, dan naar beneden

Band: Geen

Tweezijdig/boekje(U): Tweezijdig

Instellingen voortweezijdig(X)...

Voorbeeldweergave

Profiel toevoegen(Q)...

Ondersteuning...

OK Annuleren Help

1. Mediatype

Selecteer het mediatype dat u wilt gebruiken. Voor een optimaal afdrukresultaat past het apparaat automatisch de afdrukinstellingen aan het geselecteerde mediatype aan.

2. Afdrukkwaliteit

Selecteer de gewenste afdrukkwaliteit. De afdrukkwaliteit en -snelheid beïnvloeden elkaar: hoe hoger de kwaliteit, hoe langer het duurt om het document af te drukken.

3. Papierformaat

Selecteer het papierformaat dat u wilt gebruiken. U kunt kiezen uit standaardpapierformaten of een aangepast papierformaat instellen.

Zonder marges

Selecteer deze optie om foto's zonder randen af te drukken. Omdat de afbeeldingsgegevens iets groter worden aangemaakt dan het papierformaat dat u gebruikt, worden de randen van foto iets bijgesneden.

Voor sommige combinaties van mediatype en kwaliteit of in sommige toepassingen kunt u de optie Zonder rand mogelijk niet selecteren.

4. Kleur / Grijstinten

Selecteer afdrucken in kleur of in grijstinten. In de grijstintenmodus is de afdruksnelheid sneller dan in de kleurenmodus. Als uw document kleur bevat en u grijstinten selecteert, wordt uw document afgedrukt met 256 niveaus grijstinten.

5. Afdrukstand

Selecteer de afdrukstand (staand of liggend) voor uw afdruk.

Als uw toepassing een vergelijkbare instelling bevat, raden we u aan de afdrukstand via deze toepassing in te stellen.

6. Aantal

Typ in dit veld het aantal exemplaren (1-999) dat u wilt afdrucken.

Sorteren

Selecteer deze optie om sets van uit meerdere pagina's bestaande documenten in de oorspronkelijke paginavolgorde af te drukken. Wanneer deze optie is geselecteerd, wordt één volledig exemplaar van uw document afgedrukt en vervolgens opnieuw afgedrukt volgens het aantal exemplaren dat u hebt gekozen. Als deze optie niet is geselecteerd, wordt van elke pagina het gekozen aantal exemplaren afgedrukt voordat de volgende pagina van het document wordt afgedrukt.

Omgekeerde volgorde

Selecteer deze optie om uw document in omgekeerde volgorde af te drukken. De laatste pagina van het document wordt als eerste afgedrukt.

7. Meerdere pag. afdrucken

Selecteer deze optie om meerder pagina's van een enkel vel papier of één pagina van een document op meerdere vellen af te drukken.

Paginavolgorde

Selecteer de paginavolgorde als u meerdere pagina's op een enkel vel papier wilt afdrucken.

Rand

Selecteer het type rand als u meerdere pagina's op een enkel vel papier wilt afdrucken.

8. Tweezijdig/boekje

Selecteer deze optie om op beide zijden van het papier af te drukken of een document als dubbelzijdig boekje af te drukken.

Instellingen voor tweezijdig knop

Klik op deze knop om het type tweezijdig binden te selecteren. Voor elke afdrukstand zijn vier typen tweezijdig binden beschikbaar.

9. (MFC-J5110DW/MFC-J5115DW/MFC-J5117DW) Papierbron

Selecteer een papierbron die overeenstemt met uw afdrukvoorwaarden of -doel.

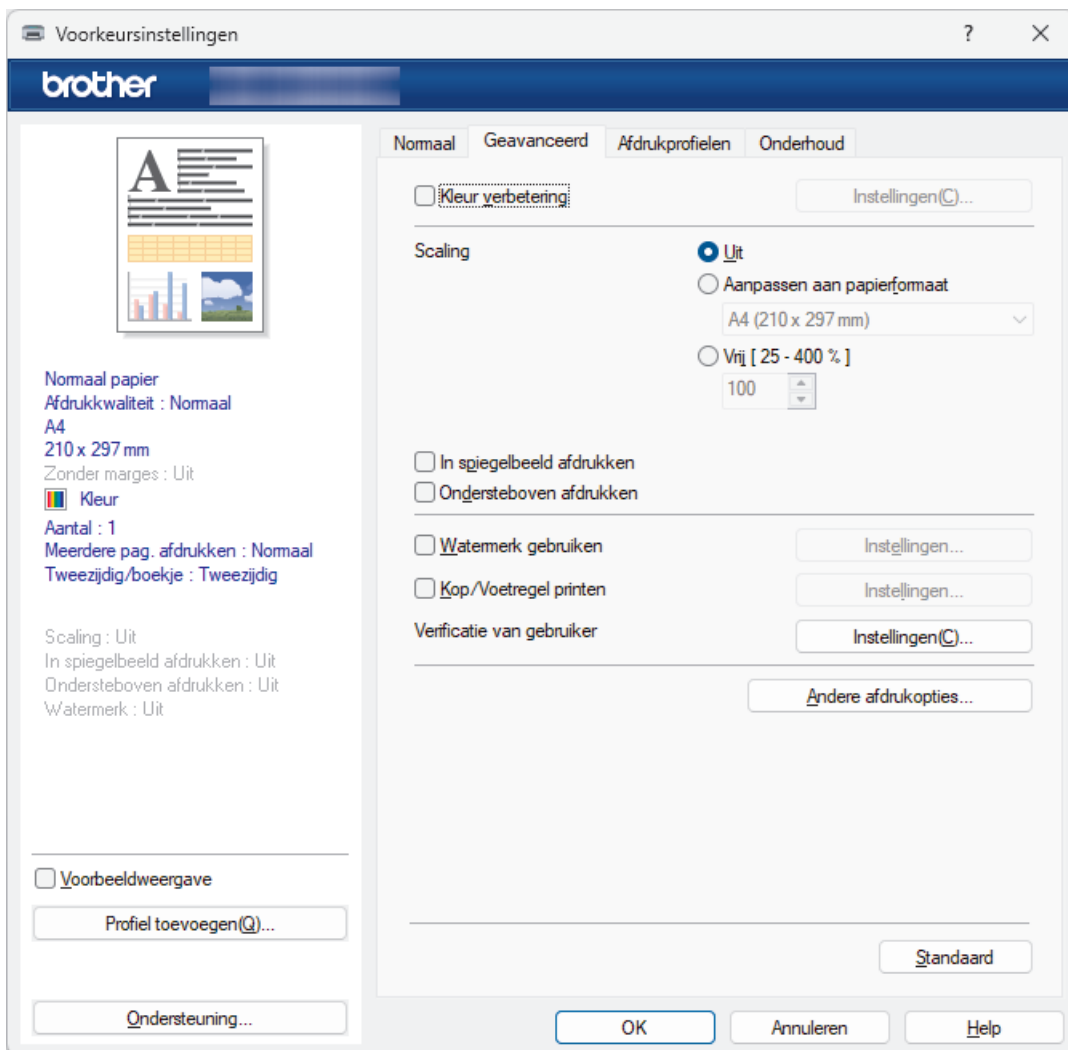

1. Kleurverbetering

Selecteer deze optie om kleurverbetering in te schakelen. Deze functie analyseert uw afbeelding om de scherpte, witbalans en kleurdichtheid ervan te verbeteren. Dit proces kan enkele minuten duren, afhankelijk van het formaat van de afbeelding en de specificaties van uw computer.

2. Scaling

Selecteer deze opties om het formaat van de pagina's in uw document te vergroten of te verkleinen.

Aanpassen aan papierformaat

Selecteer deze optie om de paginagrootte aan te passen aan het opgegeven papierformaat. Als u deze optie selecteert, selecteert u het gewenste papierformaat in de vervolgkeuzelijst.

Vrij [25 - 400 %]

Selecteer deze optie om de pagina's van het document handmatig te vergroten of te verkleinen. Wanneer u deze optie selecteert, typt u een waarde in het veld.

3. In spiegelbeeld afdrukken

Selecteer deze optie om de afbeelding omgekeerd (van links naar rechts) op de pagina af te drukken.

4. Ondersteboven afdrukken

Selecteer deze optie om de afgedrukte afbeelding 180 graden te draaien.

5. Watermerk gebruiken

Selecteer deze optie om een logo of tekst als watermerk op uw document af te drukken. Selecteer een van de vooraf ingestelde watermerken, voeg een nieuw watermerk toe of gebruik een afbeeldingsbestand dat u hebt aangemaakt.

6. Kop/Voetregel printen

Selecteer deze optie om de datum, tijd en gebruikersnaam op het document af te drukken.

7. (MFC-J5110DW/MFC-J5115DW/MFC-J5117DW) Afdruk beveiligen

Zorgt ervoor dat vertrouwelijke of gevoelige documenten alleen kunnen worden afgedrukt als u een wachtwoord op het bedieningspaneel van het apparaat invoert.

8. Verificatie van gebruiker

Met deze functie kunt u de beperkingen voor elke gebruiker bevestigen.

9. Andere afdrukopties knop

Geavanceerde kleurinstellingen

Selecteer de methode waarmee het apparaat stippen rangschikt om halftonen weer te geven.

Vlekken reduceren

Sommige types afdrukmedia hebben mogelijk meer tijd nodig om te drogen. Pas deze optie aan als afdrukken vlekken bevatten of het papier vastloopt.

Kleurgegevens van printer opvragen

Selecteer deze optie om de afdrukkwaliteit te optimaliseren met behulp van de fabrieksinstellingen die speciaal voor uw apparaat zijn ingesteld. Gebruik deze optie als u het apparaat hebt vervangen of het netwerkadres van het apparaat hebt gewijzigd.

Afdrukarchief

Selecteer deze optie om de afdrukgegevens als pdf-bestand op uw computer op te slaan.

Oneven regels reduceren

Selecteer deze optie om de afdrukuitlijning aan te passen als de tekst wazig of afbeeldingen vaag worden afgedrukt.



Verwante informatie

- [Afdrukken vanaf uw computer \(Windows\)](#)

Gerelateerde onderwerpen:

- [Foto's afdrukken \(Windows\)](#)
 - [Documenten afdrukken \(Windows\)](#)
 - [Meer dan één pagina op één vel papier \(N-in-1\) afdrukken \(Windows\)](#)
 - [Afdrukken als poster \(Windows\)](#)
 - [Automatisch op beide zijden van het papier afdrukken \(Automatisch tweezijdig afdrukken\) \(Windows\)](#)
 - [Druk automatisch af als folder \(Windows\)](#)
 - [Een vooraf ingesteld afdrukprofiel gebruiken \(Windows\)](#)
 - [Wijzig de standaard printerinstellingen \(Windows\)](#)
 - [De afdrukopties wijzigen om uw afdrukresultaten te verbeteren](#)
-

Afdrukken vanaf uw computer (Mac)

- [Afdrukken met AirPrint \(macOS\)](#)

Afdrukken met Brother iPrint&Scan (Windows/Mac)

- [Foto's of documenten afdrukken met Brother iPrint&Scan \(Windows/Mac\)](#)
- [Automatisch op beide zijden van het papier afdrukken met Brother iPrint&Scan \(Automatisch tweezijdig afdrukken\) \(Windows/Mac\)](#)
- [Druk meer dan één pagina af op één vel papier met Brother iPrint&Scan \(N-in-1\) \(Windows/Mac\)](#)
- [Een kleurendocument in grijstinten afdrukken met Brother iPrint&Scan \(Windows/Mac\)](#)

Foto's of documenten afdrukken met Brother iPrint&Scan (Windows/Mac)



- Controleer of u de juiste media in de papierlade hebt geplaatst.
- Voor de beste resultaten raden we aan Brother-papier te gebruiken.
- Wanneer u afdrukt op fotopapier, plaatst u een extra vel van hetzelfde fotopapier in de papierlade.

1. Start Brother iPrint&Scan.

- Windows

Dubbelklik op het pictogram  (**Brother iPrint&Scan**).

- Mac

Klik in de menubalk **Finder** op **Go > Apps** en dubbelklik vervolgens op het pictogram van iPrint&Scan.

Het scherm van Brother iPrint&Scan verschijnt.

2. Als uw Brother-apparaat niet is geselecteerd, klikt u op de knop **Apparaat toevoegen / Selecteer uw apparaat** en selecteert u vervolgens de naam van uw model in de lijst. Klik op **OK**.

3. Klik op **Printen**.

4. Selecteer het type document.

5. Selecteer het bestand dat u wilt afdrukken en ga op een van de volgende manieren te werk:

- Windows

Klik op **Volgende**.

- Mac

Klik op **Open** en vervolgens op **Volgende** wanneer dat wordt gevraagd.

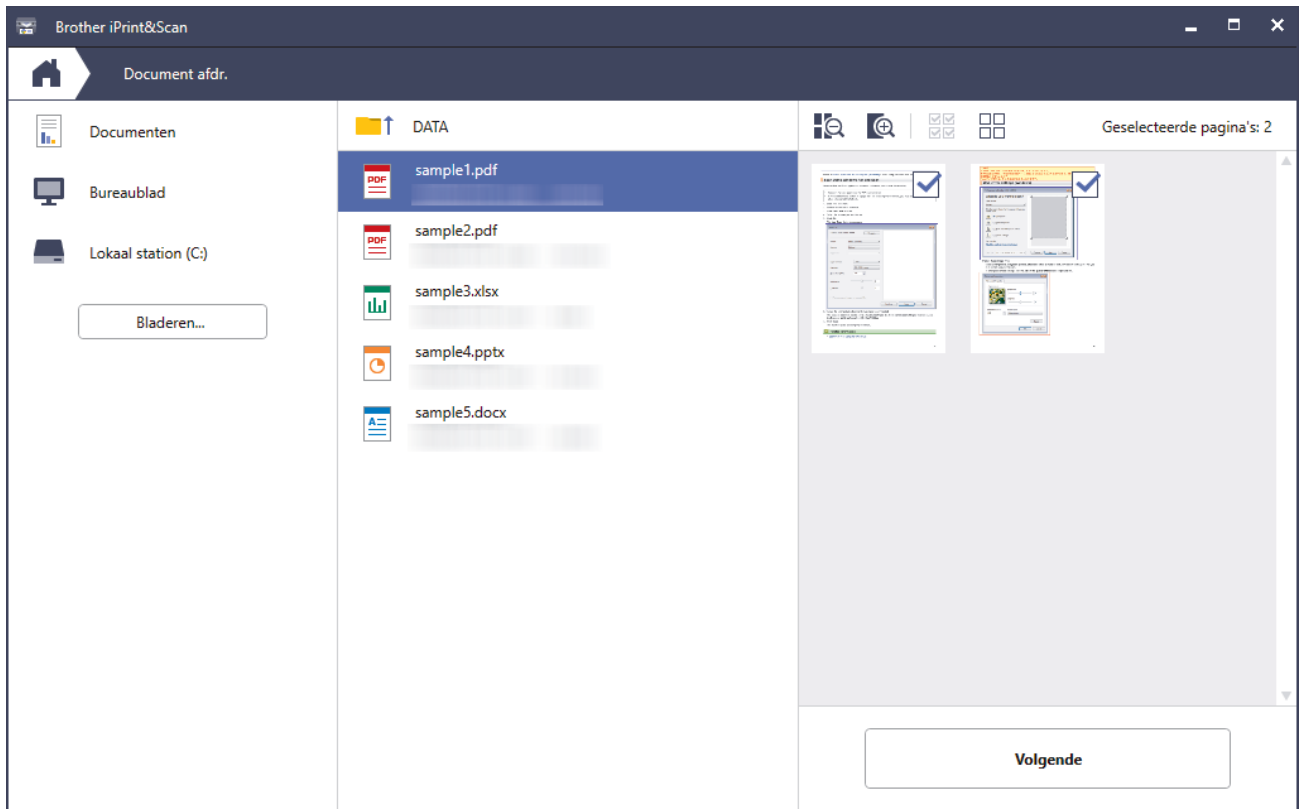

- Het scherm dat wordt weergegeven kan verschillen, afhankelijk van de softwareversie.
- Gebruik de meest recente versie van Brother iPrint&Scan. >> *Verwante informatie*
- Wanneer u documenten met veel pagina's afdrukt, kunt u ook aangeven welke pagina's u wilt afdrucken.

6. Wijzig indien nodig nog andere afdrুকinstellingen.

7. Klik op **Printen**.

BELANGRIJK

Voor het afdrucken van foto's:

Om de beste afdrুকwaliteit te verkrijgen voor de instellingen die u hebt geselecteerd, moet u de optie **Mediatype** altijd instellen op het type papier dat u in de lade hebt geplaatst.



Verwante informatie

- [Afdrucken met Brother iPrint&Scan \(Windows/Mac\)](#)

Gerelateerde onderwerpen:

- [Brother iPrint&Scan openen \(Windows/Mac\)](#)

Automatisch op beide zijden van het papier afdrukken met Brother iPrint&Scan (Automatisch tweezijdig afdrukken) (Windows/Mac)



- Controleer of de klep ter verwijdering van vastgelopen papier gesloten is.
- Als er een krul in het papier zit, strijkt u het papier glad en plaatst u het terug in de papierlade.
- Gebruik gewoon papier. Gebruik GEEN bankpostpapier.
- Dun papier kan mogelijk kreukelen.

1. Start Brother iPrint&Scan.

- Windows

Dubbelklik op het pictogram  (Brother iPrint&Scan).

- Mac

Klik in de menubalk **Finder** op **Go > Apps** en dubbelklik vervolgens op het pictogram van iPrint&Scan. Het scherm van Brother iPrint&Scan verschijnt.

2. Als uw Brother-apparaat niet is geselecteerd, klikt u op de knop **Apparaat toevoegen / Selecteer uw apparaat** en selecteert u vervolgens de naam van uw model in de lijst. Klik op **OK**.

3. Klik op **Printen**.

4. Klik op **Document /PDF**.

5. Selecteer het bestand dat u wilt afdrukken en ga op een van de volgende manieren te werk:

- Windows

Klik op **Volgende**.

- Mac

Klik op **Open** en vervolgens op **Volgende** wanneer dat wordt gevraagd.



Wanneer u documenten met veel pagina's afdrukt, kunt u ook aangeven welke pagina's u wilt afdrukken.

6. Selecteer een van de opties in de vervolgkeuzelijst **Tweezijdig**.

Er zijn twee manieren beschikbaar om tweezijdig af te drukken:

Optie	Beschrijving
Aan (lange zijde omslaan)	

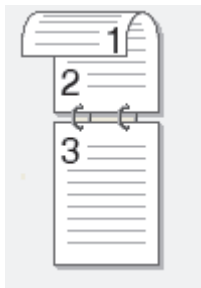
Optie**Beschrijving****Aan (korte zijde omslaan)**

-
7. Wijzig indien nodig nog andere afdrুকinstellingen.
 8. Klik op **Printen**.

**Verwante informatie**

- [Afdrukken met Brother iPrint&Scan \(Windows/Mac\)](#)
-

Druk meer dan één pagina af op één vel papier met Brother iPrint&Scan (N-in-1) (Windows/Mac)



1. Start Brother iPrint&Scan.
 - Windows
Dubbelklik op het pictogram  (Brother iPrint&Scan).
 - Mac
Klik in de menubalk **Finder** op **Go > Apps** en dubbelklik vervolgens op het pictogram van iPrint&Scan. Het scherm van Brother iPrint&Scan verschijnt.
2. Als uw Brother-apparaat niet is geselecteerd, klikt u op de knop **Apparaat toevoegen / Selecteer uw apparaat** en selecteert u vervolgens de naam van uw model in de lijst. Klik op **OK**.
3. Klik op **Printen**.
4. Klik op **Document /PDF**.
5. Selecteer het bestand dat u wilt afdrukken en ga op een van de volgende manieren te werk:
 - Windows
Klik op **Volgende**.
 - Mac
Klik op **Open** en vervolgens op **Volgende** wanneer dat wordt gevraagd.



Wanneer u documenten met veel pagina's afdrukt, kunt u ook aangeven welke pagina's u wilt afdrukken.

6. Klik op de vervolgkeuzelijst **Lay-out** en selecteer het aantal pagina's dat op elk blad moet komen.
7. Wijzig indien nodig nog andere printerinstellingen.
8. Klik op **Printen**.



Verwante informatie

- [Afdrukken met Brother iPrint&Scan \(Windows/Mac\)](#)

Een kleurendocument in grijs tinten afdrukken met Brother iPrint&Scan (Windows/Mac)

In de modus Grijs tinten is de afdruksnelheid sneller dan in de kleurmodus. Als uw document kleur bevat, en u Grijs tinten selecteert, wordt uw document in 256 niveaus van grijs tinten afgedrukt.

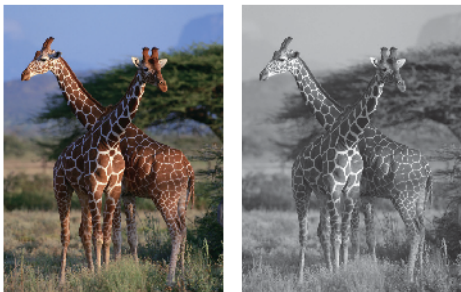

1. Start Brother iPrint&Scan.
 - Windows
Dubbelklik op het pictogram  (Brother iPrint&Scan).
 - Mac
Klik in de menubalk **Finder** op **Go > Apps** en dubbelklik vervolgens op het pictogram van iPrint&Scan. Het scherm van Brother iPrint&Scan verschijnt.
2. Als uw Brother-apparaat niet is geselecteerd, klikt u op de knop **Apparaat toevoegen / Selecteer uw apparaat** en selecteert u vervolgens de naam van uw model in de lijst. Klik op **OK**.
3. Klik op **Printen**.
4. Selecteer het type document.
5. Selecteer het bestand dat u wilt afdrukken en ga op een van de volgende manieren te werk:
 - Windows
Klik op **Volgende**.
 - Mac
Klik op **Open** en vervolgens op **Volgende** wanneer dat wordt gevraagd.



Wanneer u documenten met veel pagina's afdrukt, kunt u ook aangeven welke pagina's u wilt afdrukken.

6. Klik op de vervolgkeuzelijst **Kleur / Mono** en selecteer vervolgens de optie **Mono**.
7. Wijzig indien nodig nog andere afdrুকinstellingen.
8. Klik op **Printen**.



Verwante informatie

- [Afdrukken met Brother iPrint&Scan \(Windows/Mac\)](#)

Gegevens rechtstreeks afdrukken vanaf een USB-flashstation

- [Foto's rechtstreeks afdrukken vanaf een USB-flashstation](#)
- [PDF-bestanden rechtstreeks afdrukken vanaf een USB-flashstation](#)

Foto's rechtstreeks afdrukken vanaf een USB-flashstation

Ook wanneer uw apparaat niet is aangesloten op een computer, kunt u foto's direct vanaf een USB-flashstation afdrukken.

- [Belangrijke informatie over het afdrukken van foto's](#)
- [Foto's vooraf bekijken en afdrukken vanaf een USB-flashstation](#)
- [Een foto-indexvel \(miniaturen\) vanaf een USB-flashstation afdrukken](#)
- [Foto's afdrukken op afbeeldingsnummer](#)
- [Afdrukinstellingen voor foto's](#)

Belangrijke informatie over het afdrukken van foto's

Uw apparaat is compatibel met beeldbestanden van moderne digitale camera's en USB-flashstations. Lees onderstaande punten om problemen met het afdrukken van foto's te vermijden:

- De extensie van het beeldbestand moet .JPG zijn (andere extensies voor beeldbestanden, zoals .JPEG, .TIF, .GIF etc., worden niet herkend).
- Direct afdrukken van foto's moet apart van het afdrukken van foto's met de computer worden uitgevoerd. (Het is niet mogelijk om deze bewerkingen gelijktijdig uit te voeren.)
- Het apparaat kan 999 bestanden ¹ lezen op een USB-flashstation.

Let op het volgende:

- Als u een indexvel of afbeelding afdrukt, zal het apparaat alle geldige afbeeldingen afdrukken, zelfs als een of meer afbeeldingen beschadigd zijn. Beschadigde afbeeldingen worden niet afgedrukt.
- Deze machine ondersteunt USB-flashstations die door Windows zijn geformatteerd.



Verwante informatie

- [Foto's rechtstreeks afdrukken vanaf een USB-flashstation](#)

¹ Ook de map op een USB-flashstation wordt meegeteld.

Foto's vooraf bekijken en afdrukken vanaf een USB-flashstation

U kunt een afdrukvoorbeeld van uw foto's op het LCD-scherm weergeven voordat u ze afdrukt, of u kunt afbeeldingen afdrukken die zijn opgeslagen op een USB-flashstation.

Als uw foto's grote bestanden zijn, kan het langer duren voordat elke foto wordt weergegeven.

1. Plaats een USB-flashstation in de USB-sleuf.

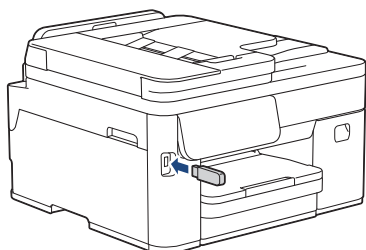

Wanneer het apparaat zich in de slaapstand bevindt, wordt er geen informatie op het touchscreen weergegeven, zelfs als u een USB-flashstation in de USB-sleuf steekt. Druk op het touchscreen om het apparaat te activeren.

2. Druk op [JPEG afdruk] > [Selecteer bestanden].
3. Druk op ◀ of ▶ om de foto die u wilt afdrukken weer te geven en druk er dan op.



Om alle foto's af te drukken, drukt u ter bevestiging op [Alles afdr. (Alles pr)] en vervolgens op [Ja].

4. Voer het aantal exemplaren op een van de volgende manieren in:
 - Druk op [-] of [+] op het touchscreen.
 - Druk op **x01** om het toetsenbord op het touchscreen weer te geven en voer vervolgens het aantal exemplaren via het toetsenbord in. Druk op [OK].
5. Druk op [OK].
6. Herhaal de laatste drie stappen tot u alle af te drukken foto's hebt geselecteerd.
7. Druk op [OK].
8. Controleer de weergegeven lijst met opties.
9. Om de afdrukinstellingen te wijzigen, drukt u op  [Afdrukinstell.].
Druk op [OK] wanneer u klaar bent.
10. Druk op [Start].



Verwante informatie

- [Foto's rechtstreeks afdrukken vanaf een USB-flashstation](#)

Gerelateerde onderwerpen:

- [Afdrukinstellingen voor foto's](#)

Een foto-indexvel (miniaturen) vanaf een USB-flashstation afdrukken

U kunt een foto-indexvel afdrukken waarop alle foto's op uw USB-flashstation in miniatuur staan afgebeeld.



- Het apparaat wijst nummers aan de foto's toe (bijvoorbeeld nr. 1, nr. 2, nr. 3, enz.).
Andere nummers of bestandsnamen die door uw digitale camera of computer ter identificatie van de foto's zijn toegekend, worden door het apparaat niet herkend.
- Alleen bestandsnamen van 20 tekens of minder worden correct op de indexpagina afgedrukt.
- Bestandsnamen worden niet correct afgedrukt als ze niet-alfanumerieke tekens bevatten die niet in het alfabet voorkomen, maar deze niet-alfanumerieke tekens zijn niet van invloed op de afdrukinstellingen van de foto's.

1. Plaats een USB-flashstation in de USB-sleuf.



Wanneer het apparaat zich in de slaapstand bevindt, wordt er geen informatie op het touchscreen weergegeven, zelfs als u een USB-flashstation in de USB-sleuf steekt. Druk op het touchscreen om het apparaat te activeren.

2. Druk op [JPEG afdruk] > [Afdrukken van index (Index afdrukken)] > [Indexvel afdrukken (Index afdrukken)].

3. Als u de afdrukinstellingen wilt wijzigen, drukt u op  [Afdrukinstell.].

Druk op [OK] wanneer u klaar bent.

Optie	Beschrijving
Papiersoort	Selecteer de papiersoort.
Papierform. (Papierformaat)	Selecteer het papierformaat.

4. Druk op [Start].



Verwante informatie

- [Foto's rechtstreeks afdrukken vanaf een USB-flashstation](#)

Gerelateerde onderwerpen:

- [Foto's afdrukken op afbeeldingsnummer](#)

Foto's afdrukken op afbeeldingsnummer

Voordat u een afzonderlijke foto kunt afdrukken, moet u de indexpagina (miniaturen) afdrukken om het afbeeldingsnummer te achterhalen.

1. Plaats een USB-flashstation in de USB-sleuf.



Wanneer het apparaat zich in de slaapstand bevindt, wordt er geen informatie op het touchscreen weergegeven, zelfs als u een USB-flashstation in de USB-sleuf steekt. Druk op het touchscreen om het apparaat te activeren.

2. Druk op [JPEG afdruk] > [Afdrukken van index (Index afdrukken)] > [Foto's afdrukken].
3. Voer via het touchscreen de afbeeldingsnummers in die u wilt afdrukken. Nadat u de afbeeldingsnummers hebt geselecteerd, drukt u op [OK].



- U kunt meerdere nummers in één keer invoeren door komma's of een koppelteken te gebruiken. Voer bijvoorbeeld **1, 3, 6** in om afbeelding 1, 3 en 6 af te drukken. Gebruik een koppelteken om een reeks afbeeldingen af te drukken. Voer bijvoorbeeld **1-5** in om afbeelding 1 tot en met 5 af te drukken.
- Voer maximaal 12 tekens (inclusief komma's en koppeltekens) in om op te geven welke foto's u wilt afdrukken.

4. Voer het aantal exemplaren op een van de volgende manieren in:
 - Druk op [-] of [+] op het touchscreen.
 - Druk op **x01** om het toetsenbord op het touchscreen weer te geven en voer vervolgens het aantal exemplaren via het toetsenbord in. Druk op [OK].
5. Om de afdrukinstellingen te wijzigen, drukt u op  [Afdrukinstell.].
Druk op [OK] wanneer u klaar bent.
6. Druk op [Start].



Verwante informatie



- [Foto's rechtstreeks afdrukken vanaf een USB-flashstation](#)

Gerelateerde onderwerpen:

- [Een foto-indexvel \(miniaturen\) vanaf een USB-flashstation afdrukken](#)
- [Afdrukinstellingen voor foto's](#)

Afdrukinstellingen voor foto's

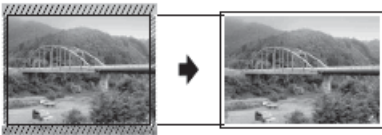
Druk op de knop  [Afdrukinstell.] om de onderstaande instellingen weer te geven.

Optie	Beschrijving
Afdrukkwaliteit (Printkwaliteit)	Selecteer de afdrukresolutie voor uw type document.
(MFC-J5110DW/MFC-J5115DW/MFC-J5117DW) Ladeselectie	Selecteer de lade.
Papiersoort	Selecteer de papiersoort.
Papierform. (Papierformaat)	Selecteer het papierformaat.
Afdrukindeling (Afdruklay-out)	Selecteer de afdruklay-out.
Helderheid	Hiermee kunt u de helderheid instellen.
Contrast	Hiermee kunt u het contrast instellen. Hoe hoger het contrast, des te scherper en levendiger een beeld eruitziet.
Bijsnijd(crop)	Hiermee kunt u het beeld rond de marge bijsnijden om het aan het papier- of afdrukformaat aan te passen. <ul style="list-style-type: none">• De fabrieksinstelling is Aan. Als u de hele foto wilt afdrukken, zet u de instelling op Uit.• Als u de instelling Bijsnijd(crop) uitschakelt, dient u ook de instelling Zonder rand uit te schakelen. <p>Bijsnijden: Aan</p>  <p>Bijsnijden: Uit</p> 
Zonder rand	Hiermee wordt het afdrukgebied uitgebreid naar de randen van het papier. Het afdrukken zal langer duren.
Datum afdr.	Hiermee kunt u de datum op foto's laten afdrukken. De datum wordt in de rechterbenedenhoek afgedrukt. Om deze instelling te kunnen gebruiken, moet de datum aanwezig zijn in de fotogegevens.
Nieuwe standaard	Hiermee kunt u de afdrukinstellingen die u vaak gebruikt opslaan door deze als standaardinstellingen te definiëren.
Fabrieksinstellingen	Hiermee worden gewijzigde afdrukinstellingen naar de fabrieksinstellingen hersteld.



Verwante informatie

- [Foto's rechtstreeks afdrukken vanaf een USB-flashstation](#)

Gerelateerde onderwerpen:

- [Foto's vooraf bekijken en afdrukken vanaf een USB-flashstation](#)
- [Foto's afdrukken op afbeeldingsnummer](#)

PDF-bestanden rechtstreeks afdrukken vanaf een USB-flashstation

Gerelateerde modellen: MFC-J5110DW/MFC-J5115DW/MFC-J5117DW

U kunt PDF-bestanden rechtstreeks afdrukken vanaf een USB-flashstation.



Het is niet mogelijk om PDF-bestanden van 2 GB of groter af te drukken.

BELANGRIJK

Om schade aan uw apparaat te voorkomen, mag u GEEN ander apparaat dan een USB-flashstation op de USB Direct-interface aansluiten.

1. Plaats een USB-flashstation in de USB-sleuf.

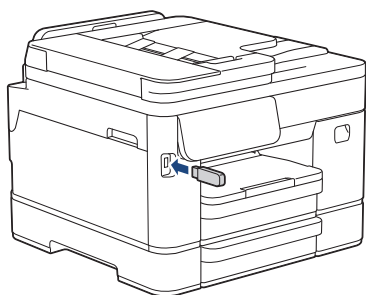

Wanneer het apparaat zich in de slaapstand bevindt, wordt er geen informatie op het touchscreen weergegeven, zelfs als u een USB-flashstation in de USB-sleuf steekt. Druk op het touchscreen om het apparaat te activeren.

2. Druk op [PDF afdruk].



Als Beveiligd functieslot op uw apparaat is ingeschakeld, krijgt u mogelijk geen toegang tot Direct Print.

3. Druk op ▲ of ▼ om het PDF-bestand dat u wilt afdrukken weer te geven en druk er vervolgens op.
4. Voer het aantal exemplaren op een van de volgende manieren in:
 - Druk op [-] of [+] op het touchscreen.
 - Druk op om het toetsenbord op het touchscreen weer te geven en voer vervolgens het aantal exemplaren via het toetsenbord in. Druk op [OK].
5. Controleer de weergegeven lijst met opties.
6. Om de afdrukinstellingen te wijzigen, drukt u op  [Afdrukinstell.].

Druk op [OK] wanneer u klaar bent.

Optie	Beschrijving
Afdrukkwaliteit (Printkwaliteit)	Selecteer de afdrukresolutie voor uw type document.
Ladeselectie	Selecteer de lade.
Papierform. (Papierformaat)	Selecteer het papierformaat.

Optie	Beschrijving
Meer pag. afdr.	Selecteer deze optie om meerdere pagina's van een enkel vel papier of één pagina van een document op meerdere vellen af te drukken.
Tweezijdig	Selecteer het type dubbelzijdig binden.
Sorteren	Schakel deze optie in om sets van uit meerdere pagina's bestaande documenten in de oorspronkelijke paginavolgorde af te drukken.
PDF-optie	Selecteer deze optie om een PDF-bestand met markeringen of stempels af te drukken.
Nieuwe standaard	Hiermee kunt u de afdrukinstellingen die u vaak gebruikt opslaan door deze als standaardinstellingen te definiëren.
Fabrieksinstellingen	Hiermee worden gewijzigde afdrukinstellingen naar de fabrieksinstellingen hersteld.

7. Druk op [Zwart-wit starten] of [Kleur starten].

BELANGRIJK

Koppel het USB-flashstation NIET los van de USB Direct-interface tot het apparaat klaar is met afdrukken.



Verwante informatie

- [Gegevens rechtstreeks afdrukken vanaf een USB-flashstation](#)

Een e-mailbijlage afdrukken

U kunt bestanden afdrukken door ze naar uw Brother-apparaat te e-mailen.

- U kunt maximaal 10 documenten toevoegen aan een e-mailbericht, in totaal 20 MB.
- Deze functie ondersteunt de volgende indelingen:
 - Documentbestanden: PDF, TXT, Microsoft Word-bestanden, Microsoft Excel-bestanden en Microsoft PowerPoint-bestanden
 - Afbeeldingsbestanden: JPEG, BMP, GIF, PNG en TIFF
- Het apparaat drukt standaard zowel het e-mailbericht als de bijlagen af. Als u alleen de e-mailbijlagen wilt afdrukken, moet u de instellingen aanpassen.

1. Veeg naar links of rechts of druk op ◀ of ▶ om de optie [Apps] weer te geven.

Druk op [Apps].



- Als op het LCD-scherm van het apparaat informatie over de internetverbinding wordt weergegeven, leest u de informatie en drukt u vervolgens op [OK].
- Op het LCD-scherm worden af en toe updates of aankondigingen over Brother Web Connect-functies weergegeven. Lees de informatie en druk dan op [OK].

2. Druk op [E-mail afdrukken].



- Als deze functie vergrendeld is, neemt u contact op met uw netwerkbeheerder voor toegang.
- Als informatie over [E-mail afdrukken] wordt weergegeven, leest u de informatie en drukt u vervolgens op [OK].

3. Druk op [Inschakelen].

Volg de aanwijzingen op het scherm. E-mail afdrukken wordt ingeschakeld en vervolgens wordt het aanpassingsblad afgedrukt.

4. Stuur uw e-mail naar het e-mailadres dat op het blad vermeld staat. Het apparaat drukt de e-mailbijlagen af.



- U kunt het e-mailadres nakijken in het menu van het apparaat.
Druk op [Apps] > [E-mail afdrukken] > [Adres van het apparaat].
- Als u de instellingen wilt controleren of wijzigen, zoals het e-mailadres en de printerinstellingen, opent u Beheer via een webbrowser, klikt u in de linkernavigatiebalk op **Online functies > Instellingen voor online functies** en klikt u vervolgens op de knop **Instellingenpagina voor online functies**.



Verwante informatie

- [Afdrukken](#)

Gerelateerde onderwerpen:

- [Beheer via een webbrowser openen](#)

Universeel afdrukken

- [Overzicht van Universeel afdrukken](#)
- [Universeel afdrukken configureren](#)
- [Voeg een printer die Universeel afdrukken ondersteunt toe aan uw computer](#)
- [De registratie van uw apparaat bij Universeel afdrukken ongedaan maken](#)

Overzicht van Universeel afdrukken

Universeel afdrukken is een afdrukservice van Microsoft in de cloud. Via internet kunt u documenten afdrukken vanaf elke locatie zonder dat u een printerdriver hoeft te installeren. Universeel afdrukken is beschikbaar voor Azure Active Directory-gebruikers (Azure AD) met een Microsoft 365-abonnement.

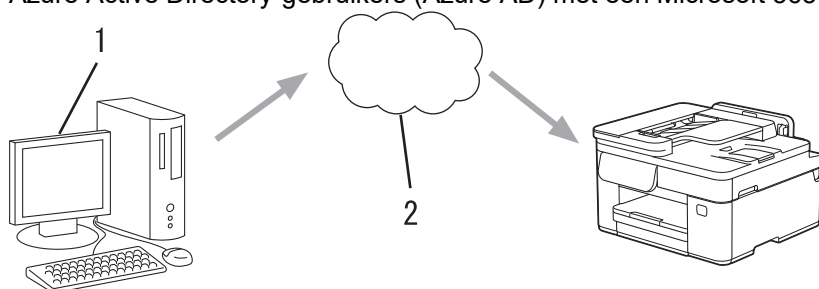

1. Computer met Windows 10 20H1 of hoger
2. Cloudserver

✓ Verwante informatie

- [Universeel afdrukken](#)

Universeel afdrukken configureren

- Zorg ervoor dat u de juiste datum en tijd hebt ingesteld voor uw tijdzone.
- Als uw netwerk een proxyserver gebruikt, moet u de proxyserverinstellingen configureren.

Het apparaat registreren bij Universeel afdrukken met Beheer via een webbrowser

1. Start Beheer via een webbrowser. >> [Beheer via een webbrowser openen](#)
2. Klik op **Netwerk > Netwerk > Protocol** in de linkernavigatiebalk.



Als de linkernavigatiebalk niet zichtbaar is, begint u te navigeren bij ☰.

3. Vink het selectievakje **Universeel afdrukken** aan en klik vervolgens op **Geavanceerde instellingen**.
4. Wijzig zo nodig de naam van uw apparaat in het veld **Apparaatnaam**.



Als u een van de tekens ?, /, \, ", :, <, >, | of * gebruikt, kan dit een verzendfout veroorzaken.

5. Klik op **Registreren**.
6. Er wordt een gebruikerscode voor Universeel afdrukken weergegeven. Klik op de knop **Aanmelden** en typ de gebruikerscode.
7. Volg de aanwijzingen op het scherm om de registratie te voltooien.

Gebruikers van Universeel afdrukken toewijzen via de Microsoft Azure-portal

8. Open de Microsoft Azure-portal.
URL: portal.azure.com
9. Meld u aan als printerbeheerder.
10. Selecteer de service **Universeel afdrukken**.
11. Selecteer de optie **Printers** en selecteer vervolgens uw apparaat in de lijst.
12. Selecteer de optie **Delen**.
13. Selecteer de gebruikers die u aan de service Universeel afdrukken wilt toewijzen en klik vervolgens op **Printer delen**.





Verwante informatie

- [Universeel afdrukken](#)

Gerelateerde onderwerpen:

- [Beheer via een webbrowser openen](#)
- [De datum en tijd configureren met Beheer via een webbrowser](#)
- [De instellingen van de proxyserver configureren met Beheer via een webbrowser](#)

Voeg een printer die Universeel afdrukken ondersteunt toe aan uw computer

1. Ga op een van de volgende manieren te werk:
 - Voor Windows 11
 - a. Klik op  > **Instellingen** > **Bluetooth en apparaten** > **Printers en scanners** > **Apparaat toevoegen**.
 - b. Selecteer **Werk of school** in de vervolgkeuzelijst **Printers en scanners weergeven die zijn gekoppeld aan mijn**.
 - Voor Windows 10
 - a. Klik op  >  > **Apparaten** > **Printers en scanners** > **Een printer of scanner toevoegen**.
 - b. Selecteer **Werk- of schoolprinter en scanner** in de vervolgkeuzelijst.
2. Selecteer uw printer die Universeel afdrukken ondersteunt in de lijst en klik vervolgens op **Apparaat toevoegen**.

U kunt nu afdrukken met het apparaat dat u hebt geregistreerd als printer die Universeel afdrukken ondersteunt.



Verwante informatie

- [Universeel afdrukken](#)

De registratie van uw apparaat bij Universeel afdrukken ongedaan maken

Als u de registratie van uw apparaat ongedaan wilt maken, moet u het eerst uit Beheer via een webbrowser verwijderen en vervolgens op de Microsoft Azure-portal.

1. Start Beheer via een webbrowser. >> [Beheer via een webbrowser openen](#)
2. Klik op **Netwerk** > **Netwerk** > **Protocol** in de linkernavigatiebalk.



Als de linkernavigatiebalk niet zichtbaar is, begint u te navigeren bij ☰.

3. Klik naast het selectievakje **Universeel afdrukken** op **Geavanceerde instellingen**.
4. Klik op **Registratiegegevens verwijderen** en volg de aanwijzingen op het scherm.
5. Open de Microsoft Azure-portal.
Website: portal.azure.com
6. Meld u aan als printerbeheerder.
7. Selecteer de service **Universeel afdrukken**.
8. Selecteer de optie **Printers** en selecteer vervolgens uw apparaat in de lijst.
9. Klik op **Printershare verwijderen** en klik daarna op **OK**.
10. Klik op **Registratie opheffen** en klik daarna op **OK**.



Verwante informatie

- [Universeel afdrukken](#)

Gerelateerde onderwerpen:

- [Beheer via een webbrowser openen](#)

Een afdruktaak annuleren

1. Druk op .



Houd  ongeveer vier seconden ingedrukt om meerdere afdruktaken te annuleren.



Verwante informatie

- [Afdrukken](#)

Scannen

- [Scannen met de scanknop op uw apparaat](#)
- [Scannen met Brother iPrint&Scan \(Windows/Mac\)](#)
- [Scan vanaf uw computer \(Windows\)](#)
- [Scan vanaf uw computer \(Mac\)](#)
- [Scaninstellingen configureren met Beheer via een webbrowser](#)

Scannen met de scanknop op uw apparaat

- [De scanknop op uw apparaat configureren](#)
- [Foto's en grafische afbeeldingen scannen](#)
- [Documenten scannen als één PDF-bestand](#)
- [Gescande gegevens op een USB-flashstation opslaan](#)
- [Meerdere visitekaartjes en foto's scannen \(Automatisch bijnijden\)](#)
- [Scannen naar een bewerkbaar tekstbestand met OCR](#)
- [Gescande gegevens opslaan als e-mailbijlage](#)
- [Gescande gegevens naar een e-mailontvanger verzenden](#)
- [Scan naar FTP](#)
- [Scannen naar SSH-server \(SFTP\)](#)
- [Scan naar netwerk \(Windows\)](#)
- [Scannen naar SharePoint](#)
- [Web Services voor scannen op uw netwerk \(Windows\)](#)

De scanknop op uw apparaat configureren

Als u wilt scannen met de scanknop van het apparaat, moet u het apparaat eerst toevoegen aan Brother iPrint&Scan.

1. Ga naar de pagina **Downloads** van uw model op support.brother.com/downloads en download en installeer vervolgens de software voor uw besturingssysteem (Windows of Mac).
 - Windows:
Download en installeer het softwarepakket **EasySetup** of **Compleet pakket van drivers & software**. Brother iPrint&Scan maakt deel uit van deze installatie.
 - Mac:
Download en installeer de toepassing **Brother iPrint&Scan** en **iPrint&Scan Push Scan Tool**.
2. Start Brother iPrint&Scan.
 - Windows:
Dubbelklik op het pictogram  (**Brother iPrint&Scan**) op het bureaublad van uw computer.
 - Mac:
Klik in de menubalk **Finder** op **Go > Apps** en dubbelklik vervolgens op het pictogram van iPrint&Scan. Het scherm van Brother iPrint&Scan verschijnt.
3. Als uw Brother-apparaat niet is geselecteerd, klikt u op de knop **Apparaat toevoegen / Selecteer uw apparaat** en volgt u verder de aanwijzingen op het scherm om uw Brother-apparaat te selecteren.
4. Klik op de knop **Instellingen apparaten scannen** en volg de aanwijzingen op het scherm om de scaninstellingen te wijzigen, zoals het bestandstype en de opslaglocatie voor bestanden.



Verwante informatie

- [Scannen met de scanknop op uw apparaat](#)

Foto's en grafische afbeeldingen scannen

Gescande foto's of afbeeldingen rechtstreeks naar uw computer verzenden.

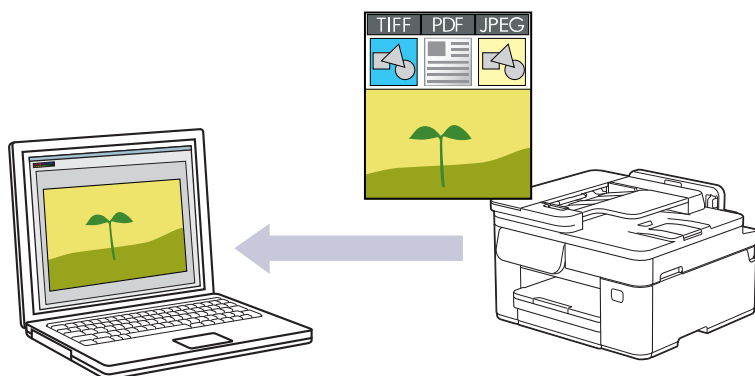

- **Scannen vanaf uw apparaat:**

U moet eerst de scanknop op uw apparaat configureren, en instellingen zoals het bestandstype en de opslaglocatie voor bestanden. >> *Verwante informatie: De scanknop op uw apparaat configureren*

- **Scannen vanaf uw computer:**

>> *Verwante informatie: Scannen met Brother iPrint&Scan (Windows/Mac)*

1. Plaats het document.
2. Druk op [Scannen] > [naar computer] > [naar afbeelding].
3. Als het apparaat verbonden is met het netwerk, selecteert u de naam van de computer waarnaar u gegevens wilt verzenden.



Wanneer u via het LCD-scherm wordt gevraagd om een pincode in te voeren, voert u via het LCD-scherm de vier cijfers van de pincode voor de betreffende computer in en drukt u vervolgens op [OK].

4. Als u de instellingen wilt wijzigen, drukt u op  [Opties].



Als u  [Opties] wilt gebruiken, moet u het apparaat aansluiten op een computer waar Brother iPrint&Scan op is geïnstalleerd.

5. Druk op [Scaninstellingen] > [Inst. op apparaat].
6. Selecteer de scaninstellingen die u wilt wijzigen.



De beschikbare opties variëren afhankelijk van uw model en instellingen.

Optie	Beschrijving
2-zijdige scan	Hiermee selecteert u de 2-zijdige scanmodus.
Kleurinstelling	Hiermee selecteert u de kleurindeling voor uw document.
Resolutie	Selecteer de scanresolutie voor uw document.
Bestandstype	Hiermee selecteert u de bestandsindeling voor uw document.
Documentgrtte	Selecteer uw documentformaat.
Helderheid	Selecteer het helderheidsniveau.
Contrast	Selecteer het contrastniveau.

Optie	Beschrijving
Autom. recht	U kunt eventuele scheefstand van documenten aanpassen.
Geen lege pagina's	Wanneer u Aan hebt geselecteerd, worden blanco pagina's overgeslagen.
Gevoeligheid geen lege pag.	Selecteer het gevoeligheidsniveau voor het detecteren van blanco pagina's in de gescande gegevens. Hoe hoger het gevoeligheidsniveau, hoe gemakkelijker het voor het apparaat is om blanco pagina's te detecteren.
Achtergr.kleur verwijderen	Hiermee kunt u instellen hoeveel achtergrondkleur moet worden verwijderd.
Marge-instelling	Hiermee past u de documentmarges aan.



- Als de knop [OK] wordt weergegeven op uw apparaat, drukt u op [OK].
- Om de instellingen als snelkoppeling op te slaan, drukt u op [Opslaan als snelk.]. Er wordt u gevraagd of u dit als een snelkoppeling wilt opslaan. Volg de instructies op het LCD-scherm.

7. Druk op [Start].

Het apparaat begint met scannen. Als u de glasplaat van het apparaat gebruikt, volgt u de instructies op het LCD-scherm om de scantaak te vervolledigen.



Verwante informatie

- [Scannen met de scanknop op uw apparaat](#)

Gerelateerde onderwerpen:

- [De scanknop op uw apparaat configureren](#)
- [Scannen met Brother iPrint&Scan \(Windows/Mac\)](#)

Documenten scannen als één PDF-bestand

Combineer meerdere pagina's tot één enkel pdf-document.

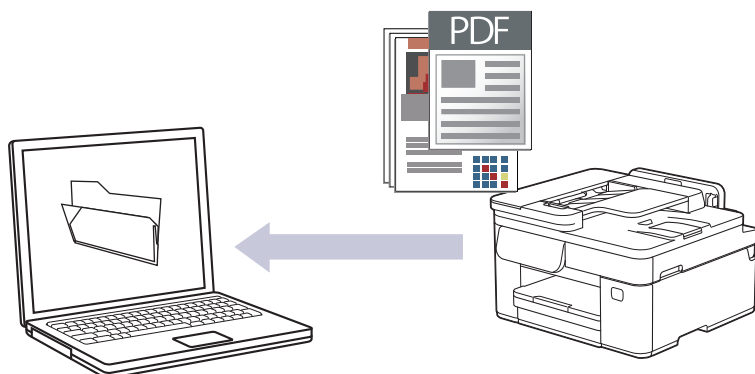

- **Scannen vanaf uw apparaat:**

U moet eerst de scanknop op uw apparaat configureren, en instellingen zoals het bestandstype en de opslaglocatie voor bestanden. >> *Verwante informatie: De scanknop op uw apparaat configureren*

- **Scannen vanaf uw computer:**

>> *Verwante informatie: Scannen met Brother iPrint&Scan (Windows/Mac)*



Wanneer meerdere pagina's naar een pdf-bestand worden gescand, stelt u het bestandstype op uw apparaat in op [PDF Meerdere pag.].

1. [Plaats het document.](#)
2. Druk op [Scannen] > [naar computer] > [naar bestand].
3. Als het apparaat verbonden is met het netwerk, selecteert u de naam van de computer waarnaar u gegevens wilt verzenden.



Wanneer u via het LCD-scherm wordt gevraagd om een pincode in te voeren, voert u via het LCD-scherm de vier cijfers van de pincode voor de betreffende computer in en drukt u vervolgens op [OK].

4. Als u de instellingen wilt wijzigen, drukt u op  [Opties].



Als u  [Opties] wilt gebruiken, moet u het apparaat aansluiten op een computer waar Brother iPrint&Scan op is geïnstalleerd.

5. Druk op [Scaninstellingen] > [Inst. op apparaat].
6. Selecteer de scaninstellingen die u wilt wijzigen.



De beschikbare opties variëren afhankelijk van uw model en instellingen.

Optie	Beschrijving
2-zijdige scan	Hiermee selecteert u de 2-zijdige scanmodus.
Kleurinstelling	Hiermee selecteert u de kleurindeling voor uw document.
Resolutie	Selecteer de scanresolutie voor uw document.
Bestandstype	Hiermee selecteert u de bestandsindeling voor uw document.

Optie	Beschrijving
Documentgrootte	Selecteer uw documentformaat.
Helderheid	Selecteer het helderheidsniveau.
Contrast	Selecteer het contrastniveau.
Autom. recht	U kunt eventuele scheefstand van documenten aanpassen.
Geen lege pagina's	Wanneer u Aan hebt geselecteerd, worden blanco pagina's overgeslagen.
Gevoeligheid geen lege pag.	Selecteer het gevoeligheidsniveau voor het detecteren van blanco pagina's in de gescande gegevens. Hoe hoger het gevoeligheidsniveau, hoe gemakkelijker het voor het apparaat is om blanco pagina's te detecteren.
Achtergr.kleur verwijderen	Hiermee kunt u instellen hoeveel achtergrondkleur moet worden verwijderd.
Marge-instelling	Hiermee past u de documentmarges aan.



- Als de knop [OK] wordt weergegeven op uw apparaat, drukt u op [OK].
- Om de instellingen als snelkoppeling op te slaan, drukt u op [Opslaan als snelk.]. Er wordt u gevraagd of u dit als een snelkoppeling wilt opslaan. Volg de instructies op het LCD-scherm.

7. Druk op [Start].

Het apparaat begint met scannen. Als u de glasplaat van het apparaat gebruikt, volgt u de instructies op het LCD-scherm om de scantaak te vervolledigen.



Verwante informatie

- [Scannen met de scanknop op uw apparaat](#)

Gerelateerde onderwerpen:

- [De scanknop op uw apparaat configureren](#)
- [Scannen met Brother iPrint&Scan \(Windows/Mac\)](#)

Gescande gegevens op een USB-flashstation opslaan

Hiermee kunt u zonder tussenkomst van een computer documenten scannen en vervolgens rechtstreeks opslaan op een USB-flashstation.

1. Plaats het document.
2. Plaats een USB-flashstation in de USB-sleuf.

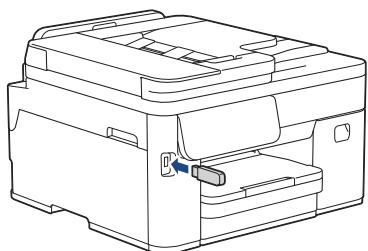

3. Druk op [Scan nr media (Scannen naar media)].
4. Als u de instellingen wilt wijzigen, drukt u op  [Opties] en gaat u vervolgens naar de volgende stap.
5. Selecteer de scaninstellingen die u wilt wijzigen.



De beschikbare opties variëren afhankelijk van uw model en instellingen.

Optie	Beschrijving
2-zijdige scan	Hiermee selecteert u de 2-zijdige scanmodus.
Kleurinstelling	Hiermee selecteert u de kleurindeling voor uw document.
Resolutie	Selecteer de scanresolutie voor uw document.
Bestandstype	Hiermee selecteert u de bestandsindeling voor uw document.
Documentgrtte	Selecteer uw documentformaat.
Helderheid	Selecteer het helderheidsniveau.
Contrast	Selecteer het contrastniveau.
Bestandsnaam	Selecteer of bewerk een bestandsnaam.
Stijl voor naam	Selecteer de volgorde waarin de datum, telleraantallen en andere onderdelen in de bestandsnamen worden weergegeven.
Aut.bijsnijden	U kunt meerdere documenten via de glasplaat scannen en deze rechtstreeks op een USB-flashstation opslaan. Het apparaat maakt na het scannen van elk document aparte bestanden of een enkel bestand van meerdere pagina's aan.
Autom. recht	U kunt eventuele scheefstand van documenten aanpassen.
Geen lege pagina's	Wanneer u Aan hebt geselecteerd, worden blanco pagina's overgeslagen.
Gevoeligheid geen lege pag.	Selecteer het gevoeligheidsniveau voor het detecteren van blanco pagina's in de gescande gegevens. Hoe hoger het gevoeligheidsniveau, hoe gemakkelijker het voor het apparaat is om blanco pagina's te detecteren.

Optie	Beschrijving
Achtergr.kleur verwijderen	Hiermee kunt u instellen hoeveel achtergrondkleur moet worden verwijderd.
Marge-instelling	Hiermee past u de documentmarges aan.



- Als de knop [OK] wordt weergegeven op uw apparaat, drukt u op [OK].
- Om uw eigen standaardinstellingen in te stellen, drukt u na het wijzigen van de instellingen op de optie [Nieuwe standaard] en drukt u vervolgens op [Ja].
- De fabrieksinstellingen herstellen: druk nadat u de instellingen hebt gewijzigd op de optie [Fabrieksinstellingen] en vervolgens op [Ja].
- Om de instellingen als snelkoppeling op te slaan, drukt u op [Opslaan als snelk.]. Er wordt u gevraagd of u dit als een snelkoppeling wilt opslaan. Volg de instructies op het LCD-scherm.

6. Druk op [Start].

Als u de glasplaat gebruikt, plaatst u de volgende pagina en drukt u op [Doorgaan]. Druk op [Voltooien] als er geen pagina's meer te scannen zijn. Zorg er na het scannen voor dat u [Voltooien] kiest voordat u het USB-flashstation uit het apparaat haalt.

BELANGRIJK

Tijdens het lezen van de gegevens wordt een bericht op het LCD-scherm weergegeven. Koppel het netsnoer NIET los of haal het USB-flashstation NIET uit het apparaat wanneer het de gegevens leest. U kunt gegevens verliezen of het USB-flashstation beschadigen.



Verwante informatie

- [Scannen met de scanknop op uw apparaat](#)

Meerdere visitekaartjes en foto's scannen (Automatisch bijsnijden)

U kunt meerdere documenten tegelijk via de glasplaat scannen. Na het scannen worden met behulp van de functie Automatisch bijsnijden van elk document aparte bestanden of een enkel bestand van meerdere pagina's aangemaakt.

Richtlijnen voor automatisch bijsnijden

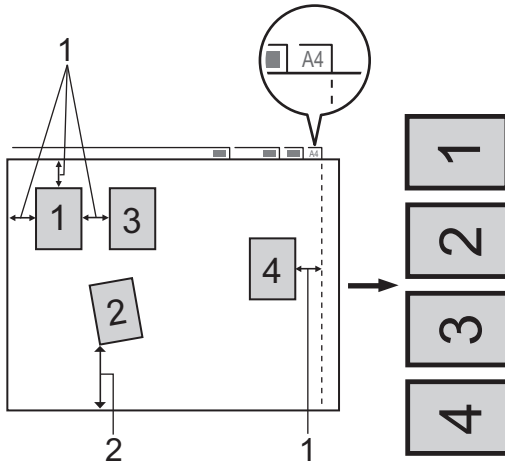

1. 10 mm of meer
2. 20 mm of meer (onderzijde)
 - Deze instelling is alleen beschikbaar voor rechthoekige of vierkante documenten.
 - Als uw document te lang of te breed is, werkt deze instelling niet zoals hier beschreven.
 - Houd bij het plaatsen van documenten de randen van de glasplaat vrij, zoals in de illustratie getoond.
 - Plaats de documenten met een tussenruimte van minimaal 10 mm naast elkaar op de glasplaat.
 - Bij het automatisch bijsnijden wordt een document dat scheef op de glasplaat ligt automatisch rechtgelegd. Als het document echter scheef ligt in een hoek van meer dan 45 graden bij gebruik van minder dan 300 x 300 dpi of van 10 graden bij gebruik van 600 x 600 dpi, dan werkt deze functie niet.
 - Om de functie Automatisch bijsnijden te kunnen gebruiken, moet de ADF leeg zijn.
 - De functie Automatisch bijsnijden is beschikbaar voor maximaal 16 documenten, afhankelijk van de grootte van de documenten.



Om documenten te scannen met de functie Automatisch bijsnijden, legt u de documenten op de glasplaat.

1. Plaats documenten op de glasplaat.
2. Plaats een USB-flashstation in uw apparaat.
3. Druk op [Scan nr media (Scannen naar media)] >  [Opties] > [Aut.bijsnijden].
4. Druk op [Aan].
5. Druk op [OK].
6. Druk op [Start].

Het apparaat begint met scannen. Volg de instructies op het LCD-scherm om de scanopdracht te voltooien.



Verwante informatie

- [Scannen met de scanknop op uw apparaat](#)

Scannen naar een bewerkbaar tekstbestand met OCR

Met behulp van OCR-technologie (Optical Character Recognition) kan het apparaat de tekens in een gescand document naar tekst converteren. Vervolgens kunt u deze tekst met een tekstverwerkingsprogramma naar keuze bewerken.

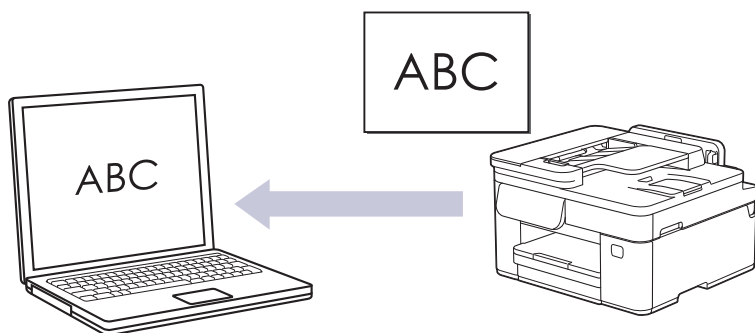

- De functie Scannen naar OCR is voor bepaalde talen beschikbaar.
- **Scannen vanaf uw apparaat:**
U moet eerst de scanknop op uw apparaat configureren, en instellingen zoals het bestandstype en de opslaglocatie voor bestanden. >> *Verwante informatie: De scanknop op uw apparaat configureren*
- **Scannen vanaf uw computer:**
>> *Verwante informatie: Scannen met Brother iPrint&Scan (Windows/Mac)*

1. Plaats het document.
2. Druk op [Scannen] > [naar computer] > [naar OCR].
3. Als het apparaat verbonden is met het netwerk, selecteert u de naam van de computer waarnaar u gegevens wilt verzenden.

 Wanneer u via het LCD-scherm wordt gevraagd om een pincode in te voeren, voert u via het LCD-scherm de vier cijfers van de pincode voor de betreffende computer in en drukt u vervolgens op [OK].

4. Als u de instellingen wilt wijzigen, drukt u op  [Opties].

 Als u  [Opties] wilt gebruiken, moet u het apparaat aansluiten op een computer waar Brother iPrint&Scan op is geïnstalleerd.

5. Druk op [Scaninstellingen] > [Inst. op apparaat].
6. Selecteer de scaninstellingen die u wilt wijzigen.

 De beschikbare opties variëren afhankelijk van uw model en instellingen.

Optie	Beschrijving
2-zijdige scan	Hiermee selecteert u de 2-zijdige scanmodus.
Kleurinstelling	Hiermee selecteert u de kleurindeling voor uw document.
Resolutie	Selecteer de scanresolutie voor uw document.
Bestandstype	Hiermee selecteert u de bestandsindeling voor uw document.
Documentgrtte	Selecteer uw documentformaat.

Optie	Beschrijving
Helderheid	Selecteer het helderheidsniveau.
Contrast	Selecteer het contrastniveau.
Autom. recht	U kunt eventuele scheefstand van documenten aanpassen.
Geen lege pagina's	Wanneer u Aan hebt geselecteerd, worden blanco pagina's overgeslagen.
Gevoeligheid geen lege pag.	Selecteer het gevoeligheidsniveau voor het detecteren van blanco pagina's in de gescande gegevens. Hoe hoger het gevoeligheidsniveau, hoe gemakkelijker het voor het apparaat is om blanco pagina's te detecteren.
Achtergr.kleur verwijderen	Hiermee kunt u instellen hoeveel achtergrondkleur moet worden verwijderd.
Marge-instelling	Hiermee past u de documentmarges aan.



- Als de knop [OK] wordt weergegeven op uw apparaat, drukt u op [OK].
- Om de instellingen als snelkoppeling op te slaan, drukt u op [Opslaan als snelk.]. Er wordt u gevraagd of u dit als een snelkoppeling wilt opslaan. Volg de instructies op het LCD-scherm.

7. Druk op [Start].

Het apparaat begint met scannen. Als u de glasplaat van het apparaat gebruikt, volgt u de instructies op het LCD-scherm om de scantaak te vervolledigen.



Verwante informatie

- [Scannen met de scanknop op uw apparaat](#)

Gerelateerde onderwerpen:

- [De scanknop op uw apparaat configureren](#)
- [Scannen met Brother iPrint&Scan \(Windows/Mac\)](#)

Gescande gegevens opslaan als e-mailbijlage

Verzend de gescande gegevens als bijlage vanaf uw apparaat naar uw e-mailprogramma.

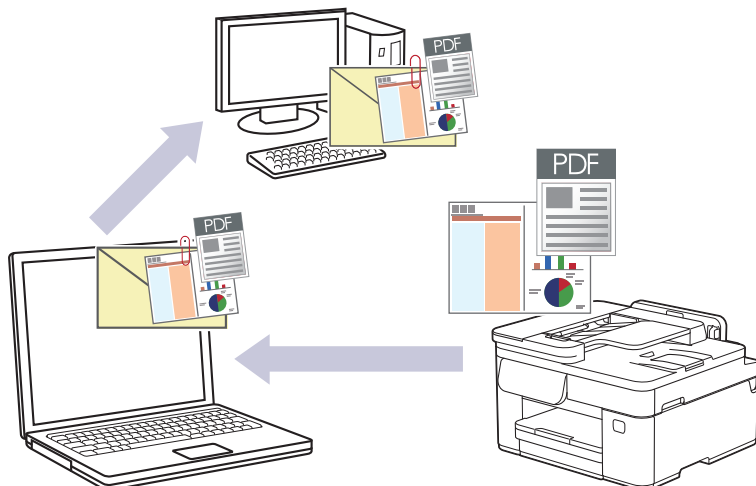

- **Scannen vanaf uw apparaat:**

U moet eerst de scanknop op uw apparaat configureren, en instellingen zoals het bestandstype en de opslaglocatie voor bestanden. >> *Verwante informatie: De scanknop op uw apparaat configureren*

- **Scannen vanaf uw computer:**

>> *Verwante informatie: Scannen met Brother iPrint&Scan (Windows/Mac)*

- Als u deze functie wilt gebruiken met de scanknop op het apparaat, moet u een van deze toepassingen selecteren in Brother iPrint&Scan:

- Windows: Microsoft Outlook
- Mac: Apple Mail

Gebruik voor andere toepassingen en webmail de functie Scannen naar afbeelding of Scannen naar bestand om een document te scannen en vervolgens als e-mailbijlage te versturen.

1. [Plaats het document.](#)
2. Druk op [Scannen] > [naar computer] > [naar e-mail].
3. Als het apparaat verbonden is met het netwerk, selecteert u de naam van de computer waarnaar u gegevens wilt verzenden.



Wanneer u via het LCD-scherm wordt gevraagd om een pincode in te voeren, voert u via het LCD-scherm de vier cijfers van de pincode voor de betreffende computer in en drukt u vervolgens op [OK].

4. Als u de instellingen wilt wijzigen, drukt u op  [Opties].



Als u  [Opties] wilt gebruiken, moet u het apparaat aansluiten op een computer waar Brother iPrint&Scan op is geïnstalleerd.

5. Druk op [Scaninstellingen] > [Inst. op apparaat].
6. Selecteer de scaninstellingen die u wilt wijzigen.



De beschikbare opties variëren afhankelijk van uw model en instellingen.

Optie	Beschrijving
2-zijdige scan	Hiermee selecteert u de 2-zijdige scanmodus.
Kleurinstelling	Hiermee selecteert u de kleurindeling voor uw document.
Resolutie	Selecteer de scanresolutie voor uw document.
Bestandstype	Hiermee selecteert u de bestandsindeling voor uw document.
Documentgrootte	Selecteer uw documentformaat.
Helderheid	Selecteer het helderheidsniveau.
Contrast	Selecteer het contrastniveau.
Autom. recht	U kunt eventuele scheefstand van documenten aanpassen.
Geen lege pagina's	Wanneer u Aan hebt geselecteerd, worden blanco pagina's overgeslagen.
Gevoeligheid geen lege pag.	Selecteer het gevoeligheidsniveau voor het detecteren van blanco pagina's in de gescande gegevens. Hoe hoger het gevoeligheidsniveau, hoe gemakkelijker het voor het apparaat is om blanco pagina's te detecteren.
Achtergr.kleur verwijderen	Hiermee kunt u instellen hoeveel achtergrondkleur moet worden verwijderd.
Marge-instelling	Hiermee past u de documentmarges aan.



- Als de knop [OK] wordt weergegeven op uw apparaat, drukt u op [OK].
- Om de instellingen als snelkoppeling op te slaan, drukt u op [Opslaan als snelk.]. Er wordt u gevraagd of u dit als een snelkoppeling wilt opslaan. Volg de instructies op het LCD-scherm.

7. Druk op [Start].

Het apparaat scant het document en slaat het op als een bestandsbijlage. Vervolgens start het apparaat uw e-mailtoepassing en opent deze een nieuw, leeg e-mailbericht met het gescande bestand als bijlage.



Verwante informatie

- [Scannen met de scanknop op uw apparaat](#)

Gerelateerde onderwerpen:

- [De scanknop op uw apparaat configureren](#)
- [Scannen met Brother iPrint&Scan \(Windows/Mac\)](#)

Gescande gegevens naar een e-mailontvanger verzenden

Verzend gescande gegevens rechtstreeks van uw Brother-apparaat naar een e-mailontvanger zonder daarbij een computer te gebruiken.

- Om gescande gegevens naar een e-mailontvanger te verzenden, moet u uw apparaat eerst configureren om te communiceren met uw netwerk en de e-mailserver die dient voor het verzenden en ontvangen van e-mail.
 - U kunt deze items configureren met het bedieningspaneel van het apparaat of Beheer via een webbrowser.
 - Als u de functie Scannen naar e-mailserver wilt gebruiken, moet uw apparaat verbinding met een netwerk en toegang tot een SMTP-server hebben. Voordat u verder kunt gaan, hebt u de volgende SMTP-e-mailinstellingen nodig:
 - Serveradres
 - Poortnummer
 - Gebruikersnaam
 - Type versleuteling (SSL of TLS)
 - E-mailservercertificaat (indien gebruikt)
- Als u deze instellingen niet hebt, neemt u contact op met uw e-mailprovider of netwerkbeheerder.

1. [Plaats het document.](#)
2. Druk op [Scannen] > [naar e-mailserver].



(MFC-J5115DW/MFC-J5117DW)

- Als u uw e-mailadres met uw gebruikers-ID hebt geregistreerd, verschijnt de knop [naar MijnE-mail] wanneer u zich aanmeldt bij het apparaat met Beveiligd functieslot, Active Directory-verificatie of LDAP-verificatie.
 - Om de gescande gegevens naar uw e-mailadres te verzenden, drukt u op [naar MijnE-mail]. Wanneer uw e-mailadres op de LCD verschijnt, drukt u op [Volg.].
 - Als u deze functie wilt inschakelen in Beheer via een webbrowser, klikt u op **Scannen > Scannen naar e-mailserver** in de linkernavigatiebalk. Selecteer **Verzend naar Mijn e-mail** in het veld **Aan**.
3. Voer een van de volgende handelingen uit om het e-mailadres van de bestemming in te voeren:
 - Om het e-mailadres handmatig in te voeren, drukt u op [Handmatig] en voert u vervolgens het e-mailadres in met behulp van de tekenknoppen op de LCD. Wanneer u klaar bent, drukt u op [OK].
 - Als het e-mailadres in het adresboek van het apparaat is opgeslagen, drukt u op [Adresboek] en selecteert u vervolgens het e-mailadres.
Druk op [OK].
 4. Controleer het e-mailadres en druk vervolgens op [Volg.].
 5. Om de instellingen te wijzigen, drukt u op  [Opties] en gaat u vervolgens naar de volgende stap.
 6. Selecteer de scaninstellingen die u wilt wijzigen.



De beschikbare opties variëren afhankelijk van uw model en instellingen.

Optie	Beschrijving
2-zijdige scan	Hiermee selecteert u de 2-zijdige scanmodus.
Kleurinstelling	Hiermee selecteert u de kleurindeling voor uw document.
Resolutie	Selecteer de scanresolutie voor uw document.

Optie	Beschrijving
Bestandstype	Hiermee selecteert u de bestandsindeling voor uw document.
Documentgrootte	Selecteer uw documentformaat.
Onderw. afz.	Bewerk het onderwerp van het e-mailbericht.
Helderheid	Selecteer het helderheidsniveau.
Contrast	Selecteer het contrastniveau.
Bestandsnaam	Selecteer of bewerk een bestandsnaam.
Stijl voor naam	Selecteer de volgorde waarin de datum, telleraantallen en andere onderdelen in de bestandsnamen worden weergegeven.
Marge-instelling	Hiermee past u de documentmarges aan.
Voorbeeld (MFC-J5110DW/MFC-J5115DW/ MFC-J5117DW)	Hiermee geeft u een voorbeeld van het scanresultaat weer op het LCD-scherm voordat de gescande gegevens worden opgeslagen.



- Als de knop [OK] wordt weergegeven op uw apparaat, drukt u op [OK].
- Om uw eigen standaardinstellingen in te stellen, drukt u na het wijzigen van de instellingen op de optie [Nieuwe standaard] en drukt u vervolgens op [Ja].
- De fabrieksinstellingen herstellen: druk nadat u de instellingen hebt gewijzigd op de optie [Fabrieksinstellingen] en vervolgens op [Ja].
- Om de instellingen als snelkoppeling op te slaan, drukt u op [Opslaan als snelk.]. Er wordt u gevraagd of u dit als een snelkoppeling wilt opslaan. Volg de instructies op het LCD-scherm.
- (MFC-J5110DW/MFC-J5115DW/MFC-J5117DW) Als u de gescande resultaten wilt zien voordat de gescande gegevens worden opgeslagen, drukt u op  [Voorbeeld] en vervolgens op [Start]. Het apparaat scant het document en geeft de gescande resultaten weer op het LCD-scherm. Als de gescande resultaten naar wens zijn, drukt u op [Start] om af te drukken en de verwerking te stoppen.

7. Druk op [Start].

Het apparaat begint met scannen. Als u de glasplaat van het apparaat gebruikt, volgt u de instructies op het LCD-scherm om de scantaak te vervolledigen.



Verwante informatie

- [Scannen met de scanknop op uw apparaat](#)

Scan naar FTP

Documenten rechtstreeks naar een FTP-server scannen wanneer u de gescande informatie moet delen. Voor extra gebruiksgemak configureert u verschillende profielen om uw favoriete Scannen naar FTP-bestemmingen op te slaan.

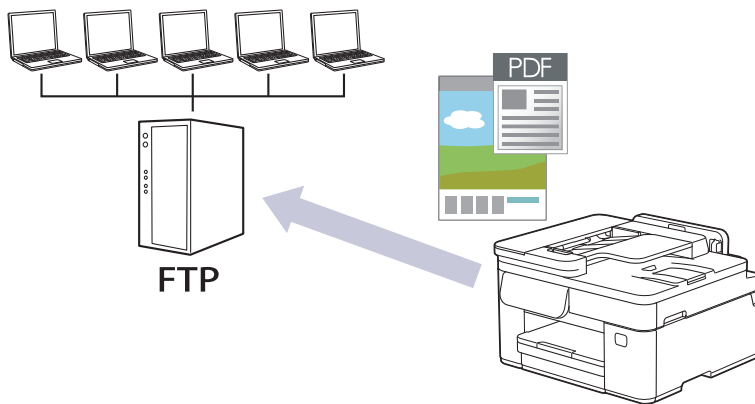

- Een profiel instellen voor Scannen naar FTP
- Gescande gegevens naar een FTP-server uploaden

Een profiel instellen voor Scannen naar FTP

Installeer een Scannen naar FTP-profiel om de gescande gegevens rechtstreeks naar een FTP-locatie te scannen en te uploaden.

1. Start Beheer via een webbrowser. >> [Beheer via een webbrowser openen](#)
2. (MFC-J5010DW/MFC-J5013DW/MFC-J5110DW) Klik op **Scannen > Scannen naar FTP/netwerk** in de linkernavigatiebalk.



Als de linkernavigatiebalk niet zichtbaar is, begint u te navigeren bij ☰.

3. (MFC-J5115DW/MFC-J5117DW) Klik op **Scannen > Scannen naar FTP/SFTP/netwerk/SharePoint** in de linkernavigatiebalk.



Als de linkernavigatiebalk niet zichtbaar is, begint u te navigeren bij ☰.

4. Selecteer de optie **FTP** en klik vervolgens op **Indienen**.
5. (MFC-J5010DW/MFC-J5013DW/MFC-J5110DW) Klik op het menu **Scannen naar FTP/netwerkprofiel**.
6. (MFC-J5115DW/MFC-J5117DW) Klik op het menu **Scannen naar FTP/SFTP/netwerk/SharePoint-profiel**.
7. Selecteer het profiel dat u wilt instellen of wijzigen.



Als u een van de tekens ?, /, \, ", :, <, >, | of * gebruikt, kan dit een verzendfout veroorzaken.

Optie	Beschrijving
Profielnaam	Voer een naam voor dit serverprofiel in (maximaal 15 alfanumerieke tekens). De LCD van het apparaat geeft deze naam weer.
Hostadres	Voer het hostadres (bijvoorbeeld: sftp.voorbeeld.com; tot 64 tekens) of het IP-adres (bijvoorbeeld: 192.23.56.189) in.
Poortnummer	Wijzig de instelling voor Poortnummer die wordt gebruikt voor toegang tot de FTP-server. De standaardinstelling is poort 21. In de meeste gevallen hoeft deze instelling niet te worden aangepast.
Gebruikersnaam	Voer de gebruikersnaam in (maximaal 32 tekens) van een gebruiker die toestemming heeft om gegevens naar de FTP-server te schrijven.
Wachtwoord	Voer het wachtwoord in (maximaal 32 tekens) voor de gebruikersnaam die u in het veld Gebruikersnaam hebt ingevoerd. Voer het wachtwoord opnieuw in het veld Wachtwoord opnieuw invoeren in.
SSL/TLS	Stel de optie SSL/TLS in om veilig te scannen met SSL/TLS-communicatie. Wijzig indien nodig de instelling CA-certificaat .
Directory opslaan	Voer het pad in naar de map op de FTP-server waar u de gescande gegevens naartoe wilt sturen. Gebruik geen schuine streep (slash) als eerste teken van de bestandsnaam.
Bestandsnaam	Selecteer een bestandsnaam in de gegeven voorinstellingen of in de door de gebruiker gedefinieerde namen. U kunt de door de gebruiker gedefinieerde namen en stijl van de bestandsnamen instellen in het menu Bestandsnaam voor scans in de navigatiebalk.
Kwaliteit	Selecteer een instelling voor de kwaliteit. Als u de optie Selectie gebruiker kiest, vraagt het apparaat de gebruikers een instelling op te geven telkens als deze het scanprofiel gebruiken.
Bestandstype	Selecteer het type bestand dat u wilt gebruiken voor het gescande document. Als u de optie Selectie gebruiker kiest, vraagt het apparaat de gebruikers een instelling op te geven telkens als deze het scanprofiel gebruiken.

Optie	Beschrijving
Documentgrootte	Selecteer het formaat van het document in de lijst. Dit is nodig om ervoor te zorgen dat het gescande bestand de juiste grootte heeft. Als u de optie Selectie gebruiker kiest, vraagt het apparaat de gebruikers een instelling op te geven telkens als deze het scanprofiel gebruiken.
Automatisch rechtleggen (ADF automatisch rechtleggen)	Selecteer Aan om het apparaat zo in te stellen dat scheefgetrokken pagina's automatisch worden gecorrigeerd wanneer de pagina's worden gescand.
Lege pagina overslaan	Selecteer de optie Aan om blanco pagina's van het document uit de scanresultaten te verwijderen.
Gevoeligheid geen lege pag.	Selecteer het gevoeligheidsniveau voor het detecteren van blanco pagina's in de gescande gegevens. Hoe hoger het gevoeligheidsniveau, hoe gemakkelijker het voor het apparaat is om blanco pagina's te detecteren.
2-zijdige scan	Selecteer de optie Lange zijde of Korte zijde om beide zijden van het document te scannen, afhankelijk van de lay-out van het origineel.
Achtergrondkleur verwijderen	Wijzig de hoeveelheid achtergrondkleur die wordt verwijderd.
Marge-instellingen	Hiermee past u de documentmarges aan.
Helderheid	Selecteer het helderheidsniveau.
Contrast	Selecteer het contrastniveau.
Passieve modus	Zet de optie Passieve modus aan of uit, afhankelijk van de configuratie van de FTP-server en de firewall van het netwerk. De standaardinstelling is Aan. In de meeste gevallen hoeft deze instelling niet te worden aangepast.

8. Klik op **Indienen**.



Verwante informatie

- [Scan naar FTP](#)

Gerelateerde onderwerpen:

- [Beheer via een webbrowser openen](#)

Gescande gegevens naar een FTP-server uploaden

>> MFC-J5010DW/MFC-J5013DW/MFC-J5110DW

>> MFC-J5115DW/MFC-J5117DW

MFC-J5010DW/MFC-J5013DW/MFC-J5110DW

1. Plaats het document.
2. Druk op [Scannen] > [naar FTP].
3. De serverprofielen die u met Beheer via een webbrowser hebt ingesteld, worden weergegeven. Selecteer het gewenste profiel. Als het profiel niet volledig is ingevuld (bijvoorbeeld wanneer de kwaliteit of het bestandstype niet is geselecteerd), wordt u gevraagd om de ontbrekende informatie in te voeren.



MFC-J5110DW Als u de gescande resultaten wilt zien voordat de gescande gegevens worden opgeslagen, drukt u op  [Voorbeeld] en vervolgens op [Start]. Het apparaat scant het document en geeft de gescande resultaten weer op het LCD-scherm. Als de gescande resultaten naar wens zijn, drukt u op [Start] om af te drukken en de verwerking te stoppen.

4. Druk op [Start].
Het apparaat begint met scannen. Als u de glasplaat gebruikt, volgt u de instructies op het touchscreen om de scantaak te vervolledigen.

MFC-J5115DW/MFC-J5117DW

1. Plaats het document.
2. Druk op [Scannen] > [naar FTP/SFTP].
3. De serverprofielen die u met Beheer via een webbrowser hebt ingesteld, worden weergegeven. Selecteer het gewenste profiel. Als het profiel niet volledig is ingevuld (bijvoorbeeld wanneer de kwaliteit of het bestandstype niet is geselecteerd), wordt u gevraagd om de ontbrekende informatie in te voeren.



Als u de gescande resultaten wilt zien voordat de gescande gegevens worden opgeslagen, drukt u op  [Voorbeeld] en vervolgens op [Start]. Het apparaat scant het document en geeft de gescande resultaten weer op het LCD-scherm. Als de gescande resultaten naar wens zijn, drukt u op [Start] om af te drukken en de verwerking te stoppen.

4. Druk op [Start].
Het apparaat begint met scannen. Als u de glasplaat gebruikt, volgt u de instructies op het touchscreen om de scantaak te vervolledigen.

Verwante informatie

- [Scan naar FTP](#)

Scannen naar SSH-server (SFTP)

Gerelateerde modellen: MFC-J5115DW/MFC-J5117DW

Gebruikt het Secure Shell-protocol om voor een private, beveiligde gegevensstroom te zorgen tijdens het scannen van documenten naar een netwerkbestemming. Voor extra gebruiksgemak configureert u verschillende profielen om uw favoriete Scannen naar SFTP-bestemmingen op te slaan.

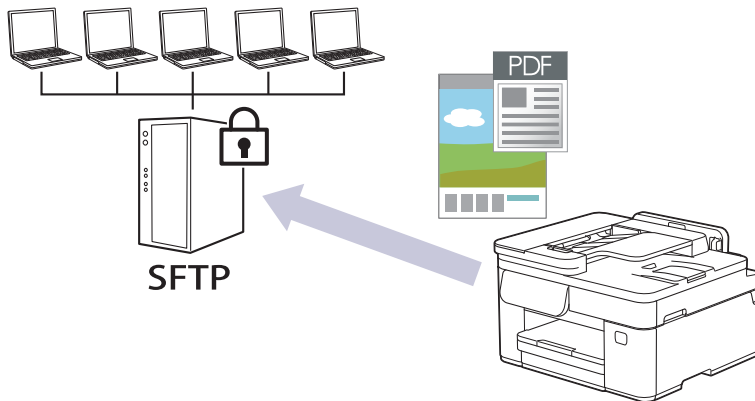

- Een Scannen naar SFTP-profiel instellen
- Een client-sleutelpaar aanmaken met Beheer via een webbrowser
- Een client-sleutelpaar exporteren met Beheer via een webbrowser
- Een openbare serversleutel importeren met Beheer via een webbrowser
- Gescande gegevens naar een SFTP-server uploaden

Een Scannen naar SFTP-profiel instellen

Gerelateerde modellen: MFC-J5115DW/MFC-J5117DW

Installeer een Scannen naar SFTP-profiel om de gescande gegevens rechtstreeks naar een SFTP-locatie te scannen en te uploaden.

1. Start Beheer via een webbrowser. >> [Beheer via een webbrowser openen](#)
2. Klik op **Scannen > Scannen naar FTP/SFTP/netwerk/SharePoint** in de linkernavigatiebalk.



Als de linkernavigatiebalk niet zichtbaar is, begint u te navigeren bij ☰.

3. Selecteer de optie **SFTP** en klik vervolgens op **Indienen**.
4. Klik op het menu **Scannen naar FTP/SFTP/netwerk/SharePoint-profiel**.
5. Selecteer het profiel dat u wilt instellen of wijzigen.



Als u een van de tekens ?, /, \, ", :, <, >, | of * gebruikt, kan dit een verzendfout veroorzaken.

Optie	Beschrijving
Profielnaam	Voer een naam voor dit serverprofiel in (maximaal 15 alfanumerieke tekens). De LCD van het apparaat geeft deze naam weer.
Hostadres	Voer het hostadres (bijvoorbeeld: sftp.voorbeeld.com; tot 64 tekens) of het IP-adres (bijvoorbeeld: 192.23.56.189) in.
Gebruikersnaam	Voer de gebruikersnaam in (maximaal 32 tekens) van een gebruiker die toestemming heeft om gegevens naar de SFTP-server te schrijven.
Verificatiemethode	Selecteer Wachtwoord of Openbare sleutel . Ga op een van de volgende manieren te werk: <ul style="list-style-type: none">• Wanneer u Wachtwoord selecteert, voert u het wachtwoord (tot 32 tekens) in dat betrekking heeft op de gebruikersnaam die u in het veld Gebruikersnaam invoerde. Voer het wachtwoord opnieuw in het veld Wachtwoord opnieuw invoeren in.• Wanneer u Openbare sleutel selecteert, selecteert u het verificatietype uit de vervolgkeuzelijst Sleutelpaar client.
Public server key	Selecteer het verificatietype.
Directory opslaan	Voer het pad in naar de map op de SFTP-server waar u de gescande gegevens naartoe wilt sturen. Gebruik geen schuine streep (slash) als eerste teken van de bestandsnaam.
Bestandsnaam	Selecteer een bestandsnaam in de gegeven voorinstellingen of in de door de gebruiker gedefinieerde namen. U kunt de door de gebruiker gedefinieerde namen en stijl van de bestandsnamen instellen in het menu Bestandsnaam voor scans in de navigatiebalk.
Kwaliteit	Selecteer een instelling voor de kwaliteit. Als u de optie Selectie gebruiker kiest, vraagt het apparaat de gebruikers een instelling op te geven telkens als deze het scanprofiel gebruiken.
Bestandstype	Selecteer het type bestand dat u wilt gebruiken voor het gescande document. Als u de optie Selectie gebruiker kiest, vraagt het apparaat de gebruikers een instelling op te geven telkens als deze het scanprofiel gebruiken.
Documentgrootte	Selecteer het formaat van het document in de lijst. Dit is nodig om ervoor te zorgen dat het gescande bestand de juiste grootte heeft.

Optie	Beschrijving
	Als u de optie Selectie gebruiker kiest, vraagt het apparaat de gebruikers een instelling op te geven telkens als deze het scanprofiel gebruiken.
Automatisch rechtleggen (ADF automatisch rechtleggen)	Selecteer Aan om het apparaat zo in te stellen dat scheefgetrokken pagina's automatisch worden gecorrigeerd wanneer de pagina's worden gescand.
Lege pagina overslaan	Selecteer de optie Aan om blanco pagina's van het document uit de scanresultaten te verwijderen.
Gevoeligheid geen lege pag.	Selecteer het gevoeligheidsniveau voor het detecteren van blanco pagina's in de gescande gegevens. Hoe hoger het gevoeligheidsniveau, hoe gemakkelijker het voor het apparaat is om blanco pagina's te detecteren.
2-zijdige scan	Selecteer de optie Lange zijde of Korte zijde om beide zijden van het document te scannen, afhankelijk van de lay-out van het origineel.
Achtergrondkleur verwijderen	Wijzig de hoeveelheid achtergrondkleur die wordt verwijderd.
Marge-instellingen	Hiermee past u de documentmarges aan.
Helderheid	Selecteer het helderheidsniveau.
Contrast	Selecteer het contrastniveau.
Poortnummer	Wijzig de instelling voor Poortnummer die wordt gebruikt om toegang tot de SFTP-server te krijgen. De standaardinstelling is poort 22. In de meeste gevallen hoeft deze instelling niet te worden aangepast.

6. Klik op **Indienen**.



Verwante informatie

- [Scannen naar SSH-server \(SFTP\)](#)

Gerelateerde onderwerpen:

- [Beheer via een webbrowser openen](#)

Een client-sleutelpaar aanmaken met Beheer via een webbrowser

Gerelateerde modellen: MFC-J5115DW/MFC-J5117DW

1. Start Beheer via een webbrowser. >> [Beheer via een webbrowser openen](#)
2. Klik op **Netwerk > Beveiliging > Sleutelpaar client** in de linkernavigatiebalk.



Als de linkernavigatiebalk niet zichtbaar is, begint u te navigeren bij ☰.

3. Klik op **Nieuw Client Key Pair maken**.
4. Voer in het veld **Client Key Pair Naam** de gewenste naam in (max. 20 tekens).
5. Klik op de vervolgkeuzelijst **Algoritme van Public Key** en selecteer vervolgens het gewenste algoritme.
6. Klik op **Indienen**.

Het client-sleutelpaar wordt aangemaakt en opgeslagen in het geheugen van uw apparaat. Het client-sleutelpaar en het algoritme van de openbare sleutel worden weergegeven in de **Client Key Pair Lijst**.



Verwante informatie

- [Scannen naar SSH-server \(SFTP\)](#)

Gerelateerde onderwerpen:

- [Beheer via een webbrowser openen](#)

Een client-sleutelpaar exporteren met Beheer via een webbrowser

Gerelateerde modellen: MFC-J5115DW/MFC-J5117DW

1. Start Beheer via een webbrowser. >> [Beheer via een webbrowser openen](#)
2. Klik op **Netwerk** > **Beveiliging** > **Sleutelpaar client** in de linkernavigatiebalk.



Als de linkernavigatiebalk niet zichtbaar is, begint u te navigeren bij ☰.

3. Klik op **Public Key exporteren** naast **Client Key Pair Lijst**.
4. Klik op **Indienen**.

Het client-sleutelpaar wordt naar uw computer geëxporteerd.



Verwante informatie

- [Scannen naar SSH-server \(SFTP\)](#)

Gerelateerde onderwerpen:

- [Beheer via een webbrowser openen](#)

Een openbare serversleutel importeren met Beheer via een webbrowser

Gerelateerde modellen: MFC-J5115DW/MFC-J5117DW

1. Start Beheer via een webbrowser. >> [Beheer via een webbrowser openen](#)
2. Klik op **Netwerk > Beveiliging > Public server key** in de linkernavigatiebalk.



Als de linkernavigatiebalk niet zichtbaar is, begint u te navigeren bij ☰.

3. Klik op **Public server key importeren**.
4. Geef het bestand op dat u wilt importeren.
5. Klik op **Indienen**.

De openbare serversleutel wordt naar uw apparaat geïmporteerd.



Verwante informatie

- [Scannen naar SSH-server \(SFTP\)](#)

Gerelateerde onderwerpen:

- [Beheer via een webbrowser openen](#)

Gescande gegevens naar een SFTP-server uploaden

Gerelateerde modellen: MFC-J5115DW/MFC-J5117DW

1. [Plaats het document](#).
2. Druk op [Scannen] > [naar FTP/SFTP].
3. De serverprofielen die u met Beheer via een webbrowser hebt ingesteld, worden weergegeven. Selecteer het gewenste profiel. Als het profiel niet volledig is ingevuld (bijvoorbeeld wanneer de kwaliteit of het bestandstype niet is geselecteerd), wordt u gevraagd om de ontbrekende informatie in te voeren.



Als u de gescande resultaten wilt zien voordat de gescande gegevens worden opgeslagen, drukt u op  [Voorbeeld] en vervolgens op [Start]. Het apparaat scant het document en geeft de gescande resultaten weer op het LCD-scherm. Als de gescande resultaten naar wens zijn, drukt u op [Start] om af te drukken en de verwerking te stoppen.

4. Druk op [Start].
Het apparaat begint met scannen. Als u de glasplaat gebruikt, volgt u de instructies op het touchscreen om de scantaak te vervolledigen.



Verwante informatie

- [Scannen naar SSH-server \(SFTP\)](#)

Scan naar netwerk (Windows)

Documenten rechtstreeks naar een CIFS-server op uw lokale netwerk scannen. Voor extra gebruiksgemak kunt u verschillende profielen configureren om uw favoriete Scannen naar netwerk-bestemmingen op te slaan.

- [Een Scannen naar netwerk-profiel instellen](#)
- [Gescande gegevens naar een CIFS-server laden](#)

Een Scannen naar netwerk-profiel instellen

Installeer een Scannen naar netwerk-profiel om de gescande gegevens rechtstreeks naar een map op een CIFS-server te scannen en te uploaden.

1. Start Beheer via een webbrowser. >> [Beheer via een webbrowser openen](#)
2. (MFC-J5010DW/MFC-J5013DW/MFC-J5110DW) Klik op **Scannen > Scannen naar FTP/netwerk** in de linkernavigatiebalk.



Als de linkernavigatiebalk niet zichtbaar is, begint u te navigeren bij ☰.

3. (MFC-J5115DW/MFC-J5117DW) Klik op **Scannen > Scannen naar FTP/SFTP/netwerk/SharePoint** in de linkernavigatiebalk.



Als de linkernavigatiebalk niet zichtbaar is, begint u te navigeren bij ☰.

4. Selecteer de optie **Netwerk** en klik vervolgens op **Indienen**.



(MFC-J5115DW/MFC-J5117DW)

Als u de gegevens wilt verzenden naar de aan u toegewezen map op de CIFS-server, selecteert u **Aan** bij de optie **Verzend naar Mijn map**.

5. (MFC-J5010DW/MFC-J5013DW/MFC-J5110DW) Klik op het menu **Scannen naar FTP/netwerkprofiel**.
6. (MFC-J5115DW/MFC-J5117DW) Klik op het menu **Scannen naar FTP/SFTP/netwerk/SharePoint-profiel**.
7. Selecteer het profiel dat u wilt instellen of wijzigen.



Als u een van de tekens ?, /, \, ", :, <, >, | of * gebruikt, kan dit een verzendfout veroorzaken.

Optie	Beschrijving
Profielnaam	Voer een naam voor dit serverprofiel in (maximaal 15 alfanumerieke tekens). De LCD van het apparaat geeft deze naam weer.
Netwerkmappnaam	Voer het pad in naar de map op de CIFS-server waar u de gescande gegevens naartoe wilt sturen.
Bestandsnaam	Selecteer een bestandsnaam in de gegeven voorinstellingen of in de door de gebruiker gedefinieerde namen. U kunt de door de gebruiker gedefinieerde namen en stijl van de bestandsnamen instellen in het menu Bestandsnaam voor scans in de navigatiebalk.
Kwaliteit	Selecteer een instelling voor de kwaliteit. Als u de optie Selectie gebruiker kiest, vraagt het apparaat de gebruikers een instelling op te geven telkens als deze het scanprofiel gebruiken.
Bestandstype	Selecteer het type bestand dat u wilt gebruiken voor het gescande document. Als u de optie Selectie gebruiker kiest, vraagt het apparaat de gebruikers een instelling op te geven telkens als deze het scanprofiel gebruiken.
Documentgrootte	Selecteer het formaat van het document in de lijst. Dit is nodig om ervoor te zorgen dat het gescande bestand de juiste grootte heeft. Als u de optie Selectie gebruiker kiest, vraagt het apparaat de gebruikers een instelling op te geven telkens als deze het scanprofiel gebruiken.
Automatisch rechtleggen (ADF automatisch rechtleggen)	Selecteer Aan om het apparaat zo in te stellen dat scheefgetrokken pagina's automatisch worden gecorrigeerd wanneer de pagina's worden gescand.
Lege pagina overslaan	Selecteer de optie Aan om blanco pagina's van het document uit de scanresultaten te verwijderen.

Optie	Beschrijving
Gevoeligheid geen lege pag.	Selecteer het gevoeligheidsniveau voor het detecteren van blanco pagina's in de gescande gegevens. Hoe hoger het gevoeligheidsniveau, hoe gemakkelijker het voor het apparaat is om blanco pagina's te detecteren.
2-zijdige scan	Selecteer de optie Lange zijde of Korte zijde om beide zijden van het document te scannen, afhankelijk van de lay-out van het origineel.
Achtergrondkleur verwijderen	Wijzig de hoeveelheid achtergrondkleur die wordt verwijderd.
Marge-instellingen	Hiermee past u de documentmarges aan.
Helderheid	Selecteer het helderheidsniveau.
Contrast	Selecteer het contrastniveau.
Pincode gebruiken voor verificatie	Om dit profiel te beveiligen met een pincode, selecteert u Aan en vervolgens typt u een pincode van vier cijfers in het veld Pincode .
Verificatiemethode	Selecteer de verificatiemethode.
Gebruikersnaam	Voer de gebruikersnaam (maximaal 96 tekens) in van degene die toestemming heeft om gegevens te schrijven naar de map die in het veld Netwerkmappnaam is opgegeven. Als de gebruikersnaam deel uitmaakt van een domein, voert u de gebruikersnaam in een van de volgende vormen in: gebruiker@domein domein\gebruiker
Wachtwoord	Voer het wachtwoord in (maximaal 32 tekens) voor de gebruikersnaam die u in het veld Gebruikersnaam hebt ingevoerd. Voer het wachtwoord opnieuw in het veld Wachtwoord opnieuw invoeren in.
Kerberos-serveradres	Typ hier het adres van de Kerberos-server (bijvoorbeeld: kerberos.voorbeeld.com; maximaal 64 tekens).

8. Klik op **Indienen**.
9. U moet de SNTP (netwerktijdserver) configureren of u moet zelf de datum, tijd en tijdzone goed instellen op het bedieningspaneel. De tijd moet overeenstemmen met de tijd die door de Kerberos-server en CIFS-server wordt gebruikt.



Verwante informatie

- [Scan naar netwerk \(Windows\)](#)

Gerelateerde onderwerpen:

- [De datum en tijd configureren met Beheer via een webbrowser](#)
- [Beheer via een webbrowser openen](#)

Gescande gegevens naar een CIFS-server laden

1. Plaats het document.
2. Druk op [Scannen] > [naar netwerk].



(MFC-J5115DW/MFC-J5117DW)

- Als u uw gebruikers-ID heeft geregistreerd, verschijnt de optie [naar Mijn map] wanneer u zich aanmeldt bij het apparaat met Active Directory-verificatie of LDAP-verificatie.
- Om scangegevens te verzenden naar uw opgegeven map op de CIFS-server, drukt u op [naar Mijn map].
- Om deze functie in Beheer via een webbrowser in te schakelen, klikt u in de linkernavigatiebalk op **Scannen > Scannen naar FTP/SFTP/netwerk/SharePoint**. Selecteer **Verzend naar Mijn map** in het veld **Aan**.

3. De serverprofielen die u met Beheer via een webbrowser hebt ingesteld, worden weergegeven. Selecteer het gewenste profiel. Als het profiel niet volledig is ingevuld (bijvoorbeeld wanneer de kwaliteit of het bestandstype niet is geselecteerd), wordt u gevraagd om de ontbrekende informatie in te voeren.



MFC-J5110DW/MFC-J5115DW/MFC-J5117DWAls u de gescande resultaten wilt zien voordat de gescande gegevens worden opgeslagen, drukt u op  [Voorbeeld] en vervolgens op [Start]. Het apparaat scant het document en geeft de gescande resultaten weer op het LCD-scherm. Als de gescande resultaten naar wens zijn, drukt u op [Start] om af te drukken en de verwerking te stoppen.

4. Druk op [Start].

Het apparaat begint met scannen. Als u de glasplaat gebruikt, volgt u de instructies op het touchscreen om de scantaak te vervolledigen.



Verwante informatie

- [Scan naar netwerk \(Windows\)](#)

Scannen naar SharePoint

Gerelateerde modellen: MFC-J5115DW/MFC-J5117DW

Scan documenten rechtstreeks naar een SharePoint-server wanneer u de gescande informatie moet delen. Voor extra gebruiksgemak configureert u verschillende profielen om uw favoriete Scannen naar SharePoint-bestemmingen op te slaan.

- [Een profiel voor Scannen naar SharePoint instellen](#)
- [Gescande gegevens naar een SharePoint-server uploaden](#)

Een profiel voor Scannen naar SharePoint instellen

Gerelateerde modellen: MFC-J5115DW/MFC-J5117DW

Installeer een Scannen naar SharePoint-profiel om de gescande gegevens rechtstreeks naar een SharePoint-locatie te scannen en te uploaden.

1. Start Beheer via een webbrowser. >> [Beheer via een webbrowser openen](#)
2. Klik op **Scannen > Scannen naar FTP/SFTP/netwerk/SharePoint** in de linkernavigatiebalk.



Als de linkernavigatiebalk niet zichtbaar is, begint u te navigeren bij ☰.

3. Selecteer de optie **SharePoint** en klik vervolgens op **Indienen**.
4. Klik op het menu **Scannen naar FTP/SFTP/netwerk/SharePoint-profiel**.
5. Selecteer het profiel dat u wilt instellen of wijzigen.



Als u een van de tekens ?, /, \, ", :, <, >, | of * gebruikt, kan dit een verzendfout veroorzaken.

Optie	Beschrijving
Profielnaam	Voer een naam voor dit serverprofiel in (maximaal 15 alfanumerieke tekens). De LCD van het apparaat geeft deze naam weer.
Internetadres SharePoint	Kopieer het volledige adres van de bestemming dat wordt weergegeven in de adresbalk van uw browser (bijvoorbeeld: http://SharePointSiteAddress/Shared%20Documents/Forms/AllItems.aspx) of het IP-adres (bijvoorbeeld: http://192.168.0.1/Shared%20Documents/Forms/AllItems.aspx).
SSL/TLS	Als het adres in het veld Internetadres SharePoint begint met 'https://', kunt u het servercertificaat verifiëren door het selectievakje Servercertificaat verifiëren in te schakelen.
Bestandsnaam	Selecteer een bestandsnaam in de gegeven voorinstellingen of in de door de gebruiker gedefinieerde namen. U kunt de door de gebruiker gedefinieerde namen en stijl van de bestandsnamen instellen in het menu Bestandsnaam voor scans in de navigatiebalk.
Kwaliteit	Selecteer een instelling voor de kwaliteit. Als u de optie Selectie gebruiker kiest, vraagt het apparaat de gebruikers een instelling op te geven telkens als deze het scanprofiel gebruiken.
Bestandstype	Selecteer het type bestand dat u wilt gebruiken voor het gescande document. Als u de optie Selectie gebruiker kiest, vraagt het apparaat de gebruikers een instelling op te geven telkens als deze het scanprofiel gebruiken.
Documentgrootte	Selecteer het formaat van het document in de lijst. Dit is nodig om ervoor te zorgen dat het gescande bestand de juiste grootte heeft. Als u de optie Selectie gebruiker kiest, vraagt het apparaat de gebruikers een instelling op te geven telkens als deze het scanprofiel gebruiken.
Automatisch rechtleggen (ADF automatisch rechtleggen)	Selecteer Aan om het apparaat zo in te stellen dat scheefgetrokken pagina's automatisch worden gecorrigeerd wanneer de pagina's worden gescand.
Lege pagina overslaan	Selecteer de optie Aan om blanco pagina's van het document uit de scanresultaten te verwijderen.
Gevoeligheid geen lege pag.	Selecteer het gevoeligheidsniveau voor het detecteren van blanco pagina's in de gescande gegevens. Hoe hoger het

Optie	Beschrijving
	gevoeligheidsniveau, hoe gemakkelijker het voor het apparaat is om blanco pagina's te detecteren.
2-zijdige scan	Selecteer de optie Lange zijde of Korte zijde om beide zijden van het document te scannen, afhankelijk van de lay-out van het origineel.
Achtergrondkleur verwijderen	Wijzig de hoeveelheid achtergrondkleur die wordt verwijderd.
Marge-instellingen	Hiermee past u de documentmarges aan.
Helderheid	Selecteer het helderheidsniveau.
Contrast	Selecteer het contrastniveau.
Pincode gebruiken voor verificatie	Om dit profiel te beveiligen met een pincode, selecteert u Aan en vervolgens typt u een pincode van vier cijfers in het veld Pincode .
Verificatiemethode	Selecteer de verificatiemethode. Als u Automatisch hebt geselecteerd, wordt de verificatiemethode automatisch gedetecteerd.
Gebruikersnaam	Voer de gebruikersnaam (maximaal 96 tekens) in van degene die toestemming heeft om gegevens te schrijven naar de map die in het veld Internetadres SharePoint is opgegeven. Als de gebruikersnaam deel uitmaakt van een domein, voert u de gebruikersnaam in een van de volgende vormen in: gebruiker@domein domein\gebruiker
Wachtwoord	Voer het wachtwoord in (maximaal 32 tekens) voor de gebruikersnaam die u in het veld Gebruikersnaam hebt ingevoerd. Voer het wachtwoord opnieuw in het veld Wachtwoord opnieuw invoeren in.
Kerberos-serveradres	Typ hier het adres van de Kerberos-server (bijvoorbeeld: kerberos.voorbeeld.com; maximaal 64 tekens).

6. Klik op **Indienen**.



Verwante informatie

- [Scannen naar SharePoint](#)

Gerelateerde onderwerpen:

- [Beheer via een webbrowser openen](#)

Gescande gegevens naar een SharePoint-server uploaden

Gerelateerde modellen: MFC-J5115DW/MFC-J5117DW

1. [Plaats het document.](#)
2. Druk op [Scannen] > [naar SharePoint].
3. De serverprofielen die u met Beheer via een webbrowser hebt ingesteld, worden weergegeven. Selecteer het gewenste profiel. Als het profiel niet volledig is ingevuld (bijvoorbeeld wanneer de kwaliteit of het bestandstype niet is geselecteerd), wordt u gevraagd om de ontbrekende informatie in te voeren.



Als u de gescande resultaten wilt zien voordat de gescande gegevens worden opgeslagen, drukt u op  [Voorbeeld] en vervolgens op [Start]. Het apparaat scant het document en geeft de gescande resultaten weer op het LCD-scherm. Als de gescande resultaten naar wens zijn, drukt u op [Start] om af te drukken en de verwerking te stoppen.

4. Druk op [Start].
Het apparaat begint met scannen. Als u de glasplaat gebruikt, volgt u de instructies op het touchscreen om de scantaak te vervolledigen.



Verwante informatie

- [Scannen naar SharePoint](#)

Web Services voor scannen op uw netwerk (Windows)

Het protocol Webservices maakt het mogelijk om vanaf het apparaat te scannen in een netwerk. Hiervoor moet u de driver voor het scannen via Webservices installeren.

- [Webservicesprotocol gebruiken voor installatie van de scannerdriver \(Windows\)](#)
- [Scannen met Web Services vanaf uw apparaat \(Windows\)](#)
- [De scaninstellingen voor het webservicesprotocol configureren \(Windows\)](#)

Webservicesprotocol gebruiken voor installatie van de scannerdriver (Windows)

- Controleer of de juiste software en drivers zijn geïnstalleerd voor uw apparaat.
- Controleer of de hostcomputer en het Brother-apparaat zich op hetzelfde subnet bevinden en of de router foutloos is geconfigureerd zodat gegevensuitwisseling tussen twee apparaten mogelijk is.
- U moet het IP-adres op uw Brother-apparaat configureren voordat u deze instelling configureert.

1. Houd de toets  ingedrukt en druk op de  toets op het toetsenbord van de computer om **Uitvoeren** te starten.
2. Typ "**control printers**" in het veld **Openen:** en klik op **OK**.



Het venster **Apparaten en printers** verschijnt.

 Als het venster **Apparaten en printers** niet wordt weergegeven, klikt u op **Apparaten > Meer instellingen voor apparaten en printers**.

3. Klik op **Een apparaat toevoegen**.

 De Web Services-naam van het Brother-apparaat bestaat uit de modelnaam en het MAC-adres.

4. Selecteer het apparaat die u wilt installeren en volg de aanwijzingen op het scherm.

 Om de installatie van de drivers ongedaan te maken, klikt u op **Remove device**.

Verwante informatie

- [Web Services voor scannen op uw netwerk \(Windows\)](#)

Scannen met Web Services vanaf uw apparaat (Windows)

Als u de driver voor scannen via Web Services hebt geïnstalleerd, hebt u toegang tot het scanmenu van Web Services op het LCD-scherm van uw Brother-apparaat.

- Bepaalde tekens in de berichten op het LCD-scherm kunnen vervangen zijn door spaties indien de taalinstellingen van uw besturingssysteem en uw Brother-apparaat verschillend zijn.
- Als op het LCD-scherm een melding verschijnt dat er onvoldoende geheugen is, kiest u een kleiner formaat in het menu **Papierformaat** of een lagere resolutie in het menu **Resolutie (dpi)**.

1. [Plaats het document](#).
2. Druk op [Scannen] > [WS Scan].
3. Druk op ▲ of ▼ om het gewenste scantype te selecteren en druk hier vervolgens op.
4. Selecteer de naam van de computer waarnaar u gescande gegevens wilt verzenden.
5. Druk op [Start].

Het apparaat begint met scannen.



Verwante informatie

- [Web Services voor scannen op uw netwerk \(Windows\)](#)

De scaninstellingen voor het webservicesprotocol configureren (Windows)

1. Houd de toets  ingedrukt en druk op de  toets op het toetsenbord van de computer om **Uitvoeren** te starten.
2. Typ "control printers" in het veld **Openen:** en klik op **OK**.



Het venster **Apparaten en printers** verschijnt.



Als het venster **Apparaten en printers** niet wordt weergegeven, klikt u op **Apparaten > Meer instellingen voor apparaten en printers**.

3. Klik met de rechtermuisknop op het pictogram van het apparaat en selecteer vervolgens **Profielen voor scannen....** Het dialoogvenster **Profielen voor scannen** verschijnt.
4. Selecteer het scanprofiel dat u wilt gebruiken.
5. Zorg ervoor dat de scanner die u in de lijst **Scanner** hebt geselecteerd een apparaat is dat Web Services voor scannen ondersteunt en klik vervolgens op de knop **Als standaard instellen**.
6. Klik op **Bewerken....**
Het dialoogvenster **Standaardprofiel bewerken** verschijnt.
7. Selecteer de instellingen **Bron**, **Papierformaat**, **Kleurenindeling**, **Bestandstype**, **Resolutie (dpi)**, **Helderheid** en **Contrast**. (De beschikbare opties variëren afhankelijk van uw model.)
8. Klik op de knop **Profiel opslaan**.
Deze instellingen worden toegepast wanneer u scant met het Web Services-protocol.



Verwante informatie

- [Web Services voor scannen op uw netwerk \(Windows\)](#)

Scannen met Brother iPrint&Scan (Windows/Mac)

1. [Plaats het document.](#)
2. Start Brother iPrint&Scan.
 - Windows:
Dubbelklik op het pictogram  (**Brother iPrint&Scan**) op het bureaublad van uw computer.
Meer informatie >> [Verwante informatie](#)
 - Mac:
Klik in de menubalk **Finder** op **Go > Apps** en dubbelklik vervolgens op het pictogram van iPrint&Scan.
Het scherm van Brother iPrint&Scan verschijnt.

OPMERKING

De nieuwste toepassing downloaden:

- Voor Windows:
Ga naar de **Downloads**-pagina van uw model op support.brother.com/downloads en download en installeer Brother iPrint&Scan.
- Voor Mac:
Download en installeer Brother iPrint&Scan via de Apple App Store.

3. Als uw Brother-apparaat niet is geselecteerd, klikt u op de knop **Apparaat toevoegen / Selecteer uw apparaat** en selecteert u vervolgens de naam van uw model in de lijst. Klik op **OK**.
4. Klik op het pictogram **Scan**.
5. Configureer de scaninstellingen en klik vervolgens op de knop **Scan** om het scannen te starten.
6. Als alle documenten gescand zijn, selecteert u de optie voor het opslaan en delen van gescande gegevens.
7. Configureer gedetailleerde instellingen, waaronder **Bestandsnaam** en **Type Bestand**.



Selecteer PDF als **Type Bestand** om meerdere scans tot één bestand te combineren.

8. Voltooi het scanproces.



Verwante informatie

- [Scannen](#)

Gerelateerde onderwerpen:

- [Brother iPrint&Scan openen \(Windows/Mac\)](#)

Scan vanaf uw computer (Windows)

U kunt op verschillende manieren vanaf uw pc foto's en documenten scannen op uw apparaat. Gebruik de door ons aangeboden softwaretoepassingen of gebruik uw favoriete scantoepassing.

- [Scannen met Kofax PaperPort™ 14SE of een andere Windows-toepassing](#)
- [Scannen met Windows Faxen en scannen](#)

Scannen met Kofax PaperPort™ 14SE of een andere Windows-toepassing

U kunt de toepassing Kofax PaperPort™ 14SE gebruiken om te scannen.

Om Kofax PaperPort™ 14SE te downloaden, klikt u op  (**Brother Utilities**), selecteert u **Doe meer** in de linkernavigatiebalk en klikt u vervolgens op **PaperPort**.



De scaninstructies in deze stappen zijn voor PaperPort™ 14SE. Voor andere Windows-toepassingen zijn deze stappen vergelijkbaar. PaperPort™ 14SE ondersteunt de TWAIN- en WIA-driver; in deze stappen wordt de TWAIN-driver (aanbevolen) gebruikt.

Afhankelijk van het model van uw apparaat is Kofax PaperPort™ 14SE mogelijk niet inbegrepen. Gebruik in dit geval een andere softwaretoepassing om te scannen.

1. [Plaats het document](#).

2. Start PaperPort™ 14SE.

Ga op een van de volgende manieren te werk:

- Windows 11

Klik op  > **Alles** > **Kofax PaperPort 14** > **PaperPort**.

- Windows 10

Klik op  > **Kofax PaperPort 14** > **PaperPort**.

3. Klik op het **Bureaublad**-menu en vervolgens op **Scaninstellingen** op het **Bureaublad**-lint.

Het deelvenster **Scannen of foto ophalen** verschijnt aan de linkerkant van het scherm.

4. Klik op **Selecteren...**

5. Selecteer in de lijst met beschikbare scanners uw model met **TWAIN: TW** in de naam.

6. Klik op **OK**.

7. Schakel in het deelvenster **Scannerdialoogvenster weergeven** het selectievakje **Scannen of foto ophalen** in.

8. Klik op **Scannen**.

Het dialoogvenster voor het instellen van de scanner verschijnt.

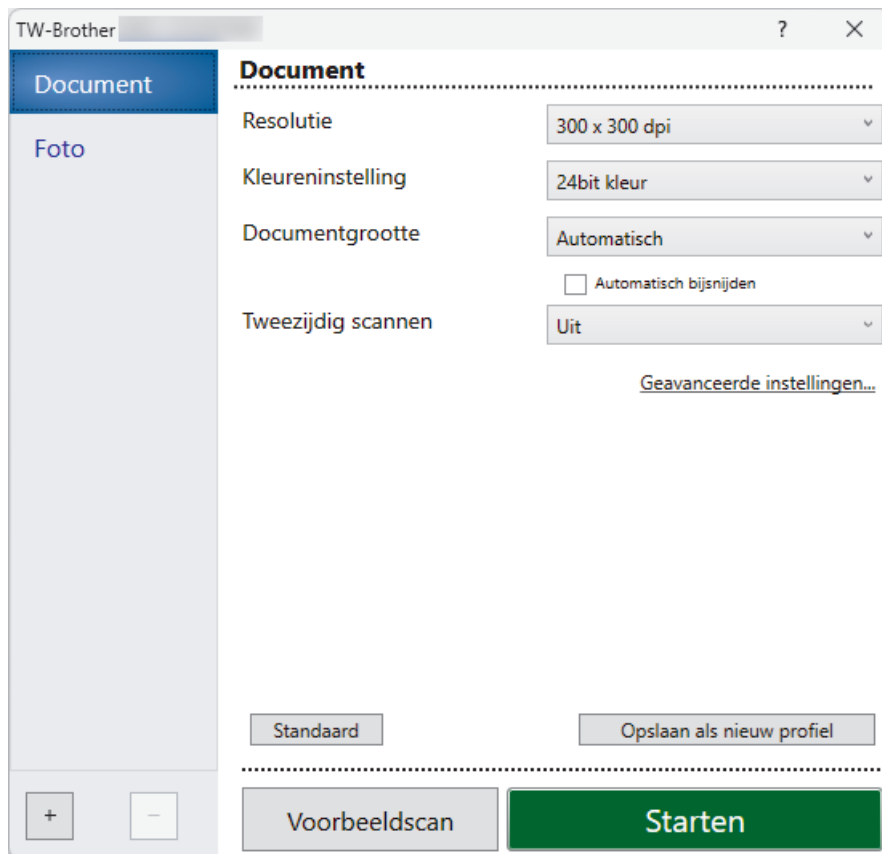

9. Wijzig indien nodig de instellingen in het venster voor het instellen van de scanner.
10. Klik op de vervolgkeuzelijst **Documentgrootte** en selecteer vervolgens uw documentgrootte.



Om beide zijden van het document te scannen:

Automatisch tweezijdig scannen is alleen mogelijk vanuit de ADF (automatische documentinvoer).

U kunt Vooraf scannen niet gebruiken om een voorbeeld van de gescande afbeelding te bekijken.

11. Klik op **Voorbeeldscan** om een voorbeeld van uw afdrukaafbeelding te zien en ongewenste gedeelten bij te knippen alvorens te scannen.
12. Klik op **Starten**.
Het scannen wordt gestart.



Verwante informatie

- [Scan vanaf uw computer \(Windows\)](#)
 - [Instellingen voor het TWAIN-stuurprogramma \(Windows\)](#)

Instellingen voor het TWAIN-stuurprogramma (Windows)

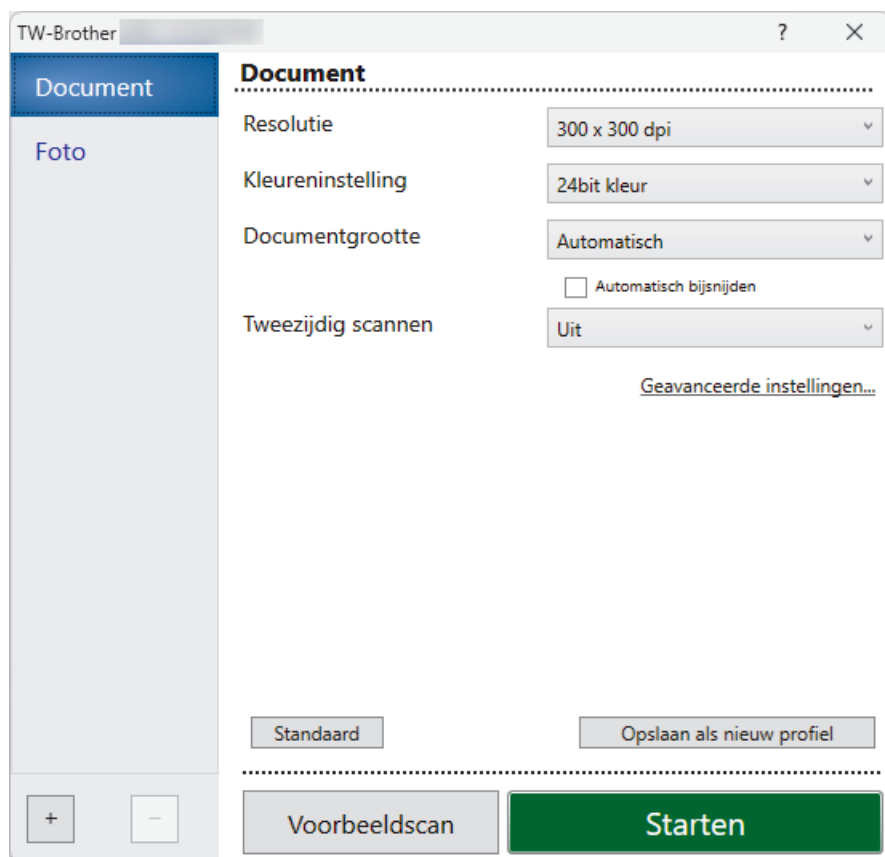

De namen van de onderdelen en de waarden die u kunt opgeven, zijn afhankelijk van het apparaat.

1. Scan

Selecteer de optie **Foto** of **Document** afhankelijk van het soort document dat u wilt scannen.

Scannen (beeldtype)		Resolutie	Kleurinstelling
Foto	Gebruiken voor het scannen van foto's.	300 x 300 dpi	24bit kleur
Document	Voor het scannen van tekstdocumenten.	300 x 300 dpi	24bit kleur

2. Resolutie

Selecteer een scanresolutie in de vervolgkeuzelijst **Resolutie**. Hogere resoluties nemen meer geheugen in beslag en vergen een langere overdrachtstijd, maar leveren een fijner gescand beeld van hogere kwaliteit.

3. Kleureninstelling

Kies een van de beschikbare instellingen voor scan-kleurdiepte.

- **Zwart-wit**

Gebruiken voor tekst of lijntekeningen.

- **Ware grijstinten**

Gebruiken voor fotografische beelden of grafische afbeeldingen. Deze modus is nauwkeuriger omdat hij tot 256 tinten grijs gebruikt.

- **24bit kleur**

Gebruiken om een afbeelding aan te maken met de nauwkeurigste kleurreproductie. Deze modus gebruikt maximaal 16,8 miljoen kleuren om de afbeelding te scannen, maar vergt het meeste geheugen en de langste overdrachtstijd.

4. Documentgrootte

Selecteer het exacte formaat van uw document in de vooraf ingestelde scanformaten.

Als u **Afwijkende** selecteert, wordt het dialoogvenster **Afwijkende documentgrootte** weergegeven en kunt u de documentgrootte opgeven.

5. Automatisch bijnijden

Scan meerdere documenten die op de glasplaat gelegd zijn. Het apparaat maakt na het scannen van elk document aparte bestanden of een enkel bestand van meerdere pagina's aan.

6. Tweezijdig scannen

Scan beide zijden van het document. Wanneer u de functie voor automatisch tweezijdig afdrukken gebruikt, moet u de optie **Inbinden aan de lange kant** of **Inbinden aan de korte kant** selecteren in de vervolgkeuzelijst **Tweezijdig scannen** zodat de pagina's in de juiste richting liggen wanneer u deze omdraait.

7. Geavanceerde instellingen

Configureer geavanceerde instellingen door op de koppeling **Geavanceerde instellingen** in het dialoogvenster voor het instellen van de scanner te klikken.

- **Documentcorrectie**

- **Autom. rechtmaken**

Stel het apparaat zo in dat scheefgetrokken pagina's automatisch worden gecorrigeerd wanneer de pagina's worden gescand vanaf de glasplaat.

- **Margeinstellingen**

Hiermee past u de documentmarges aan.

- **Beeld draaien**

Bewerk de gescande afbeelding.

- **Vullen met kleur**

Hiermee vult u de vier randen van de gescande afbeelding met de geselecteerde kleur en breedte in.

- **Blanco pagina overslaan**

Verwijder de lege pagina's van het document uit de scanresultaten.

- **Uitvoermodus met vast formaat (Letter/Legal)**

Hiermee scant u documenten met verschillende formaten. Het apparaat detecteert elk documentformaat en maakt een bestand aan, ook voor Letter- en Legal-formaat. Als u deze modus wilt gebruiken, selecteert u de optie **Automatisch** in de vervolgkeuzelijst **Documentgrootte**.

- **Afbeeldingskwaliteit**

- **Aanpassen van kleurtint**

Pas de kleurtint aan.

- **Verwerking op de achtergrond**

- **Verwijder doorlopers/Patronen**

Hiermee voorkomt u doordrukken van de inkt.

- **Achtergrondkleur verwijderen**

Verwijder de basiskleur van documenten om de gescande gegevens beter leesbaar te maken.

- **Kleur verwijderen**

Hiermee selecteert u een kleur die u uit de gescande afbeelding wilt verwijderen.

- **Randen benadrukken**

Maak de tekens van het origineel scherper.

- **Ruis verminderen**

Met deze instelling verbetert u de kwaliteit van gescande beelden. De optie **Ruis verminderen** is beschikbaar wanneer u de optie **24bit kleur** en de scanresolutie **300 x 300 dpi**, **400 x 400 dpi** of **600 x 600 dpi** selecteert.

- **Zwart-wit afbeeldingskwaliteit**

- **Aanpassen van z/w-drempel**

Pas de drempelwaarden aan om een zwart-witafbeelding te genereren.

-
- **Correctie van tekens**
Hiermee corrigeert u onderbroken of onvolledige tekens van het origineel om ze beter leesbaar te maken.
 - **Zwart-Wit-inversie**
Hiermee keert u zwart en wit in de zwart-witafbeelding om.
 - **Toevoercontrole**
 - **Indeling**
Selecteer de lay-out.
 - **Doorlopend scannen**
Selecteer deze optie om meerdere pagina's te scannen. Na het scannen van een pagina kunt u doorgaan of stoppen met scannen.



Verwante informatie

- [Scannen met Kofax PaperPort™ 14SE of een andere Windows-toepassing](#)
-

Scannen met Windows Faxen en scannen

De toepassing Windows Faxen en scannen is een andere optie die u kunt gebruiken om te scannen.

- Windows Faxen en scannen is mogelijk niet op uw computer geïnstalleerd. U moet dit onderdeel op voorhand installeren.
- Windows Faxen en scannen maakt gebruik van de WIA-scannerdriver.
- Als u een deel van een gescande pagina wilt bijsnijden, moet u het origineel scannen vanaf de glasplaat en niet via de ADF (automatische documentinvoer).

1. Plaats het document.
2. Start Windows Faxen en scannen.
3. Klik op **Bestand > Nieuw > Zoeken**.
4. Selecteer de scanner die u wilt gebruiken.
5. Klik op **OK**.

Het dialoogvenster **Nieuwe scan** verschijnt.

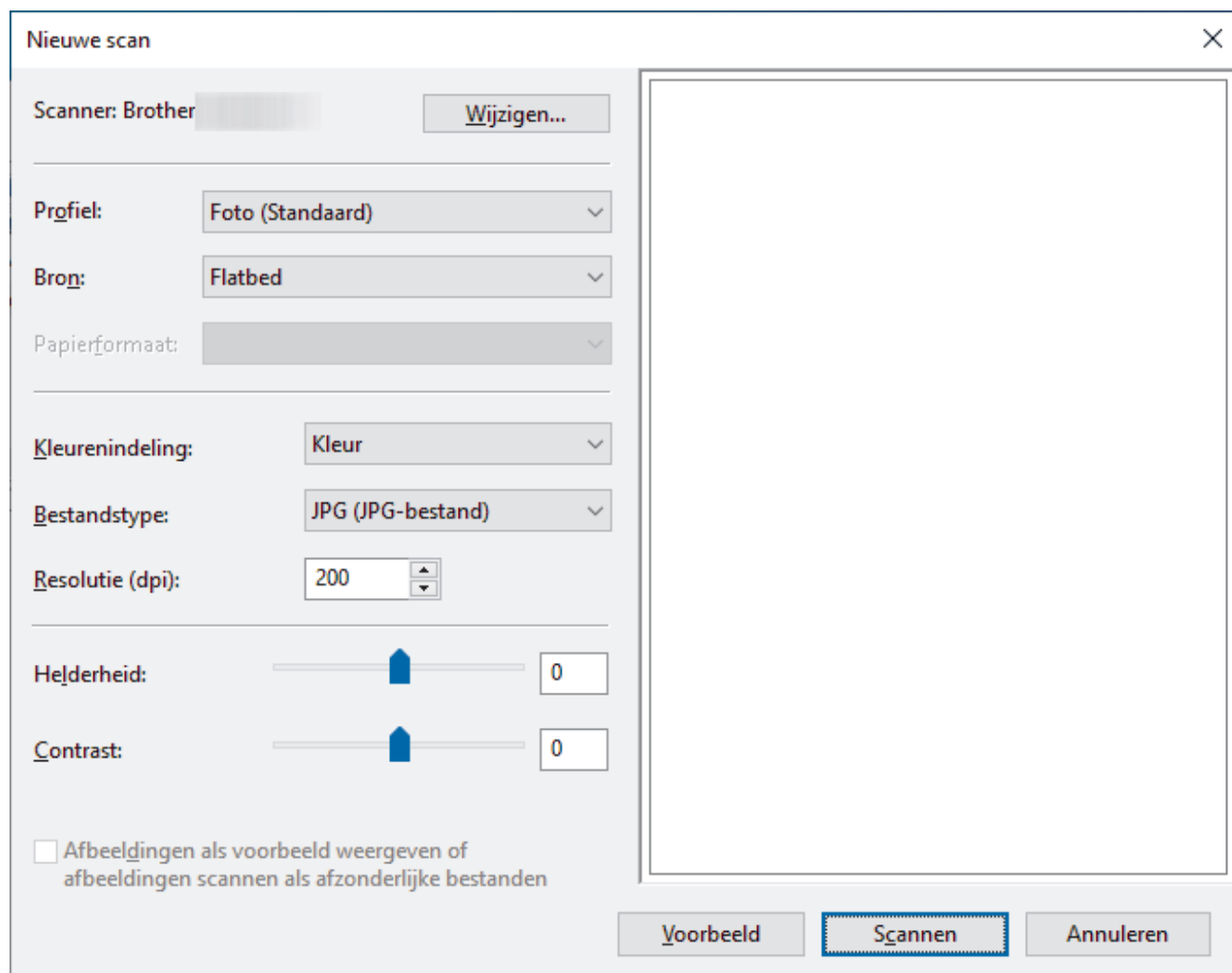

6. Pas zo nodig de instellingen in het dialoogvenster aan.
Als uw apparaat tweezijdig scannen ondersteunt en u beide zijden van uw document wilt scannen, selecteert u **Papierinvoer (dubbelzijdig scannen)** in de vervolgkeuzelijst **Bron**.
7. Klik op **Zoeken**.
Het apparaat begint het document te scannen.



Verwante informatie

- [Scan vanaf uw computer \(Windows\)](#)
- [WIA-driver instellen \(Windows\)](#)

WIA-driver instellen (Windows)

Profiel

Selecteer het scanprofiel dat u wilt gebruiken in de vervolgkeuzelijst **Profiel**.

Bron

Selecteer de optie **Flatbed**, **Papierinvoer (enkelzijdig scannen)** of **Papierinvoer (dubbelzijdig scannen)** uit de vervolgkeuzelijst.

Papierformaat

De optie **Papierformaat** is beschikbaar wanneer u de optie **Papierinvoer (enkelzijdig scannen)** of **Papierinvoer (dubbelzijdig scannen)** selecteert in de vervolgkeuzelijst **Bron**.

Kleurenindeling

Selecteer een scankleur in de vervolgkeuzelijst **Kleurenindeling**.

Bestandstype

Selecteer een bestandsindeling in de vervolgkeuzelijst **Bestandstype**.

Resolutie (DPI)

Stel in het veld **Resolutie (DPI)** een scanresolutie in. Hogere resoluties nemen meer geheugen in beslag en vergen een langere overdrachtstijd, maar leveren een fijner gescand beeld van hogere kwaliteit.

Helderheid

Stel het niveau van de helderheid in door de schuifknop naar rechts of naar links te slepen om het beeld lichter of donkerder te maken. Als het gescande beeld te licht is, geeft u een lagere waarde op voor helderheid en scant u het document nogmaals. Als het gescande beeld te donker is, geeft u een hogere waarde op voor helderheid en scant u het document nogmaals. U kunt ook een waarde in het veld invoeren om het helderheidsniveau in te stellen.

Contrast

Verhoog of verlaag het contrast door de schuifbalk naar rechts of links te slepen. Het verhogen van het contrast benadrukt de donkere en lichte gedeelten van het beeld, terwijl het verlagen ervan meer details weergeeft in de grijze zones. U kunt ook een waarde in het veld invoeren om het contrastniveau in te stellen.



Verwante informatie

- [Scannen met Windows Faxen en scannen](#)
-

Scan vanaf uw computer (Mac)

- [Scannen met AirPrint \(macOS\)](#)

Scaninstellingen configureren met Beheer via een webbrowser

- [De naam van het scanbestand instellen met Beheer via een webbrowser](#)
- [Het e-mailrapport voor scantaken instellen met Beheer via een webbrowser](#)

De naam van het scanbestand instellen met Beheer via een webbrowser

Stel een bestandsnaam voor scangegevens in met Beheer via een webbrowser.

1. Start Beheer via een webbrowser. >> [Beheer via een webbrowser openen](#)
2. Klik op **Scannen > Bestandsnaam voor scans** in de linkernavigatiebalk.



Als de linkernavigatiebalk niet zichtbaar is, begint u te navigeren bij ☰.

3. Selecteer de **Stijl voor bestandsnaam** in de vervolgkeuzelijst.
4. Als u de optie hebt geselecteerd waarbij de datum wordt opgenomen in het veld **Stijl voor bestandsnaam**, selecteer dan de datumnotatie in de vervolgkeuzelijst.
5. Selecteer **Aan** in het veld **Tijd** om de informatie over de tijd op te nemen in de bestandsnaam.
6. Selecteer in het veld **Teller Doorlopend** of **Resetten na elke taak**.



Als u **Resetten na elke taak** selecteert, is het mogelijk dat er dubbele bestandsnamen ontstaan.

7. Als u een door de gebruiker gedefinieerd voorvoegsel wilt aanmaken voor de bestandsnaam, typt u de bestandsnaam in de door de gebruiker gedefinieerde velden van elke scanfunctie.



Gebruik de volgende tekens niet: ? / \ *

8. Klik op **Indienen**.



Verwante informatie

- [Scaninstellingen configureren met Beheer via een webbrowser](#)

Gerelateerde onderwerpen:

- [Beheer via een webbrowser openen](#)

Het e-mailrapport voor scantaken instellen met Beheer via een webbrowser

Als u een document scant, stuurt het apparaat automatisch een e-mailrapport van scantaken naar het geregistreerde e-mailadres.

1. Start Beheer via een webbrowser. >> [Beheer via een webbrowser openen](#)
2. Klik op **Scannen > E-mailrapport voor scantaken** in de linkernavigatiebalk.



Als de linkernavigatiebalk niet zichtbaar is, begint u te navigeren bij ☰.

3. In het veld **Adres van beheerder** voert u het e-mailadres in.
4. Voor de gewenste scanfuncties selecteert u **Aan** om een e-mailrapport van scantaken te verzenden.
5. Klik op **Indienen**.



Verwante informatie

- [Scaninstellingen configureren met Beheer via een webbrowser](#)

Gerelateerde onderwerpen:

- [Beheer via een webbrowser openen](#)

Kopiëren

- Een document kopiëren
- Gekopieerde afbeeldingen vergroten of verkleinen
- Kopieën sorteren
- Kopieën met paginalay-out maken (N-in-1 of Poster)
- Kopiëren op beide zijden van het papier (tweezijdig kopiëren)
- Een identiteitskaart kopiëren
- Kopieerinstellingen

Een document kopiëren

>> MFC-J5010DW/MFC-J5013DW

>> MFC-J5110DW/MFC-J5115DW/MFC-J5117DW

MFC-J5010DW/MFC-J5013DW

1. Zorg ervoor dat u papier met het juiste formaat in de papierlade hebt geplaatst.
2. Plaats het document.
3. Druk op  [Kopiëren].



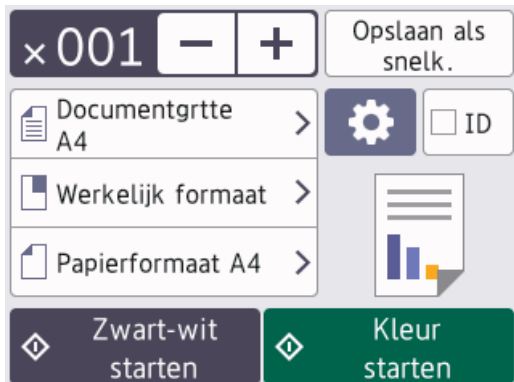



Op het touchscreen wordt het volgende weergegeven:



4. Wijzig indien nodig de kopieerinstellingen.



Wanneer u ander papier dan normaal papier van A4-formaat in de lade plaatst, moet u de instellingen bij [Papierform. (Papierformaat)] en [Papiersoort] wijzigen door op  [Opties] te drukken.

Optie	Beschrijving
 (Aantal kopieën)	Voer het aantal exemplaren op een van de volgende manieren in: <ul style="list-style-type: none">• Druk op – of + op het touchscreen.• Druk op  om het toetsenbord op het touchscreen weer te geven en voer vervolgens het aantal exemplaren via het toetsenbord in. Druk op OK.
 (Opties)	Druk op  Opties om alleen de kopieerinstellingen voor de volgende kopie te wijzigen. Wanneer u klaar bent met het wijzigen van de instellingen, drukt u op OK.
ID	Als u een identiteitsbewijs wilt kopiëren met de lay-out 2op1 ID verticaal, schakelt u het selectievakje ID in.
Aanduidingen huidige instellingen	Druk op het gedeelte dat op het scherm wordt aangegeven om de kopieerinstellingen alleen voor de volgende kopie te wijzigen. <ul style="list-style-type: none">•  Documentgrtte•  Vergr./verklein•  Papierform. (Papierformaat)



Als u klaar bent met het selecteren van nieuwe opties, kunt u ze opslaan door op [Opslaan als snelk.] te drukken.

Om hier een eenknopkoppeling van te maken, moet u de optie [Kopiëren in kleur] of [Kopiëren in zwart-wit] selecteren in de snelkoppeling. Druk op  [Opties] > [One Touch-snelkoppeling], selecteer [Kopiëren in kleur] of [Kopiëren in zwart-wit], wijzig de overige instellingen en druk vervolgens op [Opslaan als snelk.].

5. Druk op [Zwart-wit starten] of [Kleur starten].



Druk op  om het kopiëren te onderbreken.

MFC-J5110DW/MFC-J5115DW/MFC-J5117DW

1. Zorg ervoor dat u papier met het juiste formaat in de papierlade hebt geplaatst.
2. Plaats het document.
3. Druk op  [Kopiëren].

Op het touchscreen wordt het volgende weergegeven:

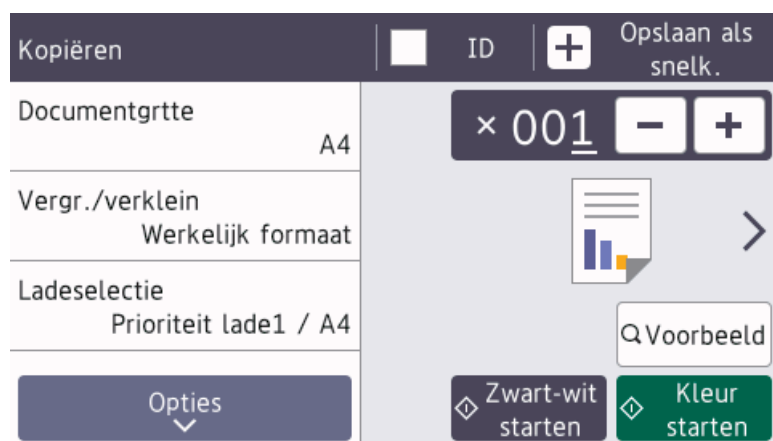

4. Wijzig indien nodig de kopieerinstellingen.



Wanneer u ander papier dan normaal papier van A4-formaat in de lade plaatst, moet u de instellingen bij [Papierform. (Papierformaat)] en [Papiersoort] wijzigen door op [Opties] te drukken.

Optie	Beschrijving
 (Aantal kopieën)	Voer het aantal exemplaren op een van de volgende manieren in: <ul style="list-style-type: none"> • Druk op - of + op het touchscreen. • Druk op  om het toetsenbord op het touchscreen weer te geven en voer vervolgens het aantal exemplaren via het toetsenbord in. Druk op OK.
Opties	Druk op Opties om alleen de kopieerinstellingen voor de volgende kopie te wijzigen.
ID	Als u een identiteitsbewijs wilt kopiëren met de lay-out 2op1 ID verticaal, schakelt u het selectievakje ID in.
Snel kopiëren	Druk op > om de voorinstellingen voor kopiëren te openen.
Aanduidingen huidige instellingen	Druk op het gedeelte dat op het scherm wordt aangegeven om de kopieerinstellingen alleen voor de volgende kopie te wijzigen. <ul style="list-style-type: none"> • Documentgrtte • Vergr./verklein

Optie	Beschrijving
	<ul style="list-style-type: none"> Ladeselectie
 Voorbeeld	Hiermee geeft u een voorbeeld van het gekopieerde resultaat weer op het LCD-scherm voordat met afdrukken wordt begonnen.



- Als u klaar bent met het selecteren van nieuwe opties, kunt u ze opslaan door op [Opslaan als snelk.] te drukken.
Om hier een eenknopskoppeling van te maken, moet u de optie [Kopiëren in kleur] of [Kopiëren in zwart-wit] selecteren in de snelkoppeling. Druk op [Opties] > [One Touch-snelkoppeling], selecteer [Kopiëren in kleur] of [Kopiëren in zwart-wit], wijzig de overige instellingen en druk vervolgens op [Opslaan als snelk.].
- Als u het gekopieerde resultaat eerst wilt bekijken voordat met afdrukken wordt begonnen, drukt u op  [Voorbeeld] en vervolgens op [Zwart-wit starten] of [Kleur starten]. Het apparaat scant het document en geeft **alleen de eerste pagina (één zijde)** van het gekopieerde resultaat weer op het LCD-scherm. Als het resultaat naar wens is, drukt u op [Start] om af te drukken en de verwerking te stoppen.

5. Druk op [Zwart-wit starten] of [Kleur starten].



Druk op  om het kopiëren te onderbreken.



Verwante informatie

- [Kopiëren](#)



Gerelateerde onderwerpen:

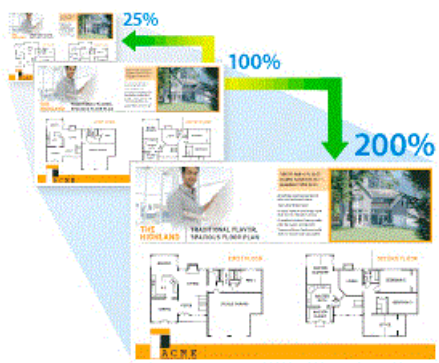

- [Documenten in de ADF \(automatische documentinvoer\) plaatsen](#)
- [Documenten op de glasplaat plaatsen](#)
- [Kopieerinstellingen](#)

Gekopieerde afbeeldingen vergroten of verkleinen

Selecteer een vergrotings- of verkleiningspercentage om uw gekopieerde gegevens een ander formaat te geven.



1. Plaats het document.
2. Druk op  [Kopiëren].
3. Voer het aantal exemplaren op een van de volgende manieren in:
 - Druk op het touchscreen op [-] of [+].
 - Druk op **x001** om het toetsenbord op het touchscreen weer te geven en voer vervolgens het aantal exemplaren via het toetsenbord in. Druk op [OK].
4. Druk op  [Opties] > [Vergr./verklein].
5. Druk op ▲ of ▼ om de beschikbare opties weer te geven en druk vervolgens op de optie die u wilt wijzigen.
6. Stel zo nodig de waarde in voor de optie die u hebt geselecteerd.
7. Controleer en bevestig de weergegeven lijst met geselecteerde opties.

 (MFC-J5110DW/MFC-J5115DW/MFC-J5117DW) Als u het gekopieerde resultaat eerst wilt bekijken voordat met afdrukken wordt begonnen, drukt u op  [Voorbeeld] en vervolgens op [Zwart-wit starten] of [Kleur starten]. Het apparaat scant het document en geeft **alleen de eerste pagina (één zijde)** van het gekopieerde resultaat weer op het LCD-scherm. Als het resultaat naar wens is, drukt u op [Start] om af te drukken en de verwerking te stoppen.

8. Wanneer u klaar bent met het wijzigen van de instellingen, drukt u op [Zwart-wit starten] of [Kleur starten].

 Als u de optie [Aanp. aan pag.] hebt geselecteerd, wordt de kopieergrootte afgestemd op het papierformaat dat op het apparaat is ingesteld.

- De optie [Aanp. aan pag.] werkt niet naar behoren als het document op de glasplaat schuin ligt. Gebruik de documentgeleiders aan de linker- en bovenkant om het document in de linkerbovenhoek van de glasplaat te leggen, met de bedrukte zijde naar beneden.
- De optie [Aanp. aan pag.] is niet beschikbaar voor documenten van Legal-formaat.

Verwante informatie

- [Kopiëren](#)

Kopieën sorteren

Meerdere kopieën sorteren. Pagina's worden gestapeld in de volgorde waarin ze worden ingevoerd, d.w.z.: 1, 2, 3 enzovoort.

1. [Plaats het document](#).
2. Druk op  [Kopiëren].
3. Voer het aantal exemplaren op een van de volgende manieren in:
 - Druk op het touchscreen op [-] of [+].
 - Druk op **x001** om het toetsenbord op het touchscreen weer te geven en voer vervolgens het aantal exemplaren via het toetsenbord in. Druk op [OK].
4. Druk op  [Opties] > [Stapel/Sorteer] > [Sorteer].
5. Controleer en bevestig de weergegeven lijst met geselecteerde instellingen.



(MFC-J5110DW/MFC-J5115DW/MFC-J5117DW) Als u het gekopieerde resultaat eerst wilt bekijken voordat met afdrukken wordt begonnen, drukt u op  [Voorbeeld] en vervolgens op [Zwart-wit starten] of [Kleur starten]. Het apparaat scant het document en geeft **alleen de eerste pagina (één zijde)** van het gekopieerde resultaat weer op het LCD-scherm. Als het resultaat naar wens is, drukt u op [Start] om af te drukken en de verwerking te stoppen.

6. Wanneer u klaar bent met het wijzigen van de instellingen, drukt u op [Zwart-wit starten] of [Kleur starten]. Als u het document in de ADF hebt geplaatst, scant het apparaat het document en begint vervolgens met afdrukken.
7. Als u de glasplaat gebruikt, herhaalt u de volgende stappen voor elke pagina van het document:
 - Plaats de volgende pagina op de glasplaat en druk vervolgens op [Doorgaan] om de pagina te scannen.
 - Wanneer alle pagina's zijn gescand, drukt u op [Voltooien].





Verwante informatie



- [Kopiëren](#)





Kopieën met paginalay-out maken (N-in-1 of Poster)

De functie N-in-1-kopiëren bespaart papier door twee of vier pagina's van uw document op één pagina van de kopie te kopiëren. De posterfunctie verdeelt uw document in secties en vergroot vervolgens de secties zodat u ze tot een poster kunt samenvoegen. Om een poster af te drukken, gebruikt u de glasplaat.



- Zorg ervoor dat het papierformaat op A4 of Letter is ingesteld.
 - U kunt slechts één posterkopie per keer maken.
1. **Plaats het document.**
 2. Druk op  [Kopiëren].
 3. Voer het aantal exemplaren op een van de volgende manieren in:
 - Druk op het touchscreen op [-] of [+].
 - Druk op **x001** om het toetsenbord op het touchscreen weer te geven en voer vervolgens het aantal exemplaren via het toetsenbord in. Druk op [OK].
 4. Druk op  [Opties] > [Paginalay-out (Pagina lay-out)].
 5. Druk op ▲ of ▼ om de opties weer te geven en druk vervolgens op de optie naar keuze.

Optie	Beschrijving
Uit (1op1)	-
2op1 (staand)	
2op1 (liggend)	

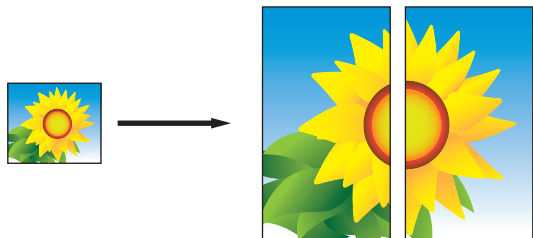
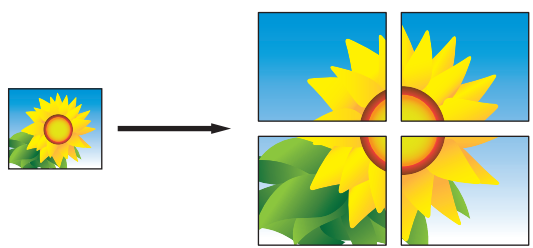
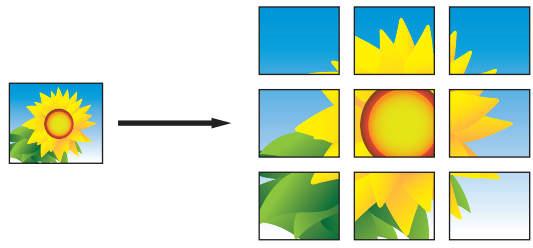
Optie	Beschrijving
2op1 ID verticaal (Met behulp van de glasplaat)	
2op1 ID horizontaal (Met behulp van de glasplaat)	
4op1 (staand)	
4op1 (liggend)	
Poster (2x1) (Met behulp van de glasplaat)	
Poster (2x2) (Met behulp van de glasplaat)	
Poster (3x3) (Met behulp van de glasplaat)	

6. Controleer en bevestig de weergegeven lijst met geselecteerde instellingen.



(MFC-J5110DW/MFC-J5115DW/MFC-J5117DW) Als u het gekopieerde resultaat eerst wilt bekijken voordat met afdrucken wordt begonnen, drukt u op  [Voorbeeld] en vervolgens op [Zwart-wit starten] of [Kleur starten]. Het apparaat scant het document en geeft **alleen de eerste pagina (één zijde)** van het gekopieerde resultaat weer op het LCD-scherm. Als het resultaat naar wens is, drukt u op [Start] om af te drukken en de verwerking te stoppen.

7. Wanneer u klaar bent met het wijzigen van de instellingen, drukt u op [Zwart-wit starten] of [Kleur starten]. Als u het document in de ADF hebt geplaatst of een poster maakt, worden de pagina's door het apparaat gescand en wordt het afdrucken gestart.

-
8. Als u de glasplaat gebruikt, herhaalt u de volgende stappen voor elke pagina van het document:
- Plaats de volgende pagina op de glasplaat en druk vervolgens op [Doorgaan] om de pagina te scannen.
 - Wanneer alle pagina's zijn gescand, drukt u op [Voltooien].



Verwante informatie

- [Kopiëren](#)
-

Kopieëren op beide zijden van het papier (tweezijdig kopieëren)

Verminder de hoeveelheid papier die u gebruikt door op beide zijden van het papier te kopieëren.

- U moet uit de volgende opties een tweezijdige kopieerlay-out kiezen voordat u tweezijdig kunt beginnen te kopieëren.
- De lay-out van uw originele document bepaalt welke tweezijdige kopieerlay-out u moet kiezen.
- U kunt dubbelzijdige documenten (maximaal formaat A4) kopieëren met de ADF.
- U kunt alleen normaal papier in het formaat A4, Letter, A5, Legal, Folio, Mexico Legal of India Legal gebruiken.

Staand

Enkelzijdig naar tweezijdig (lange zijde omdraaien)

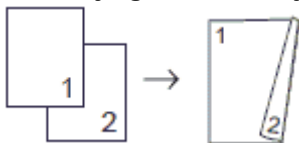

Enkelzijdig naar tweezijdig (korte zijde omdraaien)

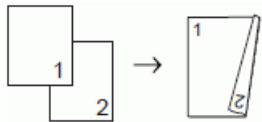

Tweezijdig naar tweezijdig

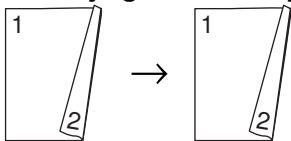

Tweezijdig naar enkelzijdig (lange zijde omdraaien) (alleen ondersteunde modellen)

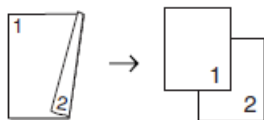

Tweezijdig naar enkelzijdig (korte zijde omdraaien) (alleen ondersteunde modellen)

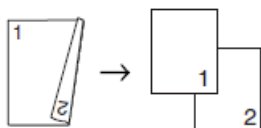

Liggend

Enkelzijdig naar tweezijdig (lange zijde omdraaien)

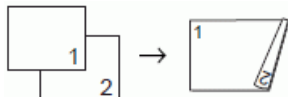

Enkelzijdig naar tweezijdig (korte zijde omdraaien)

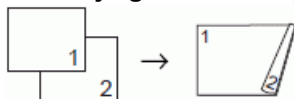

Tweezijdig naar tweezijdig

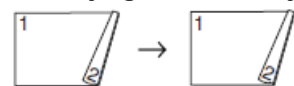

Tweezijdig naar enkelzijdig (lange zijde omdraaien) (alleen ondersteunde modellen)

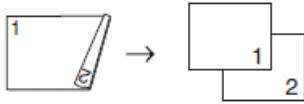

Tweezijdig naar enkelzijdig (korte zijde omdraaien) (alleen ondersteunde modellen)

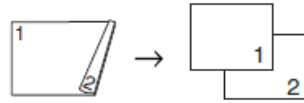

1. Plaats het document.
2. Druk op  [Kopiëren].
3. Voer het aantal exemplaren op een van de volgende manieren in:
 - Druk op het touchscreen op [-] of [+].
 - Druk op **x001** om het toetsenbord op het touchscreen weer te geven en voer vervolgens het aantal exemplaren via het toetsenbord in. Druk op [OK].
4. Om meerdere kopieën te sorteren, drukt u op  [Opties] > [Stapel/Sorteer] > [Sorteer].
5. Druk op ▲ of ▼ om de optie [2-zijdige kopie] weer te geven en druk er vervolgens op.
6. Voer een van de volgende handelingen uit:
 - Als u tweezijdige kopieën wilt maken van een enkelzijdig document, volgt u de onderstaande stappen:
 - a. Druk op [Lay-out] en vervolgens op [Lange zijde omslaan] of [Korte zijde omslaan] om de lay-outopties te wijzigen.
 - b. Druk op [1-zijdig⇒2-zijdig].
 - Als u automatisch tweezijdige kopieën wilt maken van een tweezijdig document, drukt u op [2-zijdig⇒2-zijdig].



Plaats uw document in de ADF (automatische documentinvoer) om de functie voor automatisch tweezijdig kopiëren te gebruiken.

- Als u enkelzijdige kopieën wilt maken van een tweezijdig document, volgt u de onderstaande stappen:
 - a. Druk op [Lay-out] en vervolgens op [Lange zijde omslaan] of [Korte zijde omslaan] om de lay-outopties te wijzigen.
 - b. Druk op ▲ of ▼ om de optie [2-zijdig⇒1-zijdig] weer te geven en druk er vervolgens op.



Plaats uw document in de ADF (automatische documentinvoer) om de functie voor automatisch tweezijdig kopiëren te gebruiken.

7. Controleer en bevestig de weergegeven lijst met geselecteerde instellingen.



(MFC-J5110DW/MFC-J5115DW/MFC-J5117DW) Als u het gekopieerde resultaat eerst wilt bekijken voordat met afdrukken wordt begonnen, drukt u op  [Voorbeeld] en vervolgens op [Zwart-wit starten] of [Kleur starten]. Het apparaat scant het document en geeft **alleen de eerste pagina (één zijde)** van het gekopieerde resultaat weer op het LCD-scherm. Als het resultaat naar wens is, drukt u op [Start] om af te drukken en de verwerking te stoppen.

8. Druk op [Zwart-wit starten] of [Kleur starten]. Als u het document in de ADF hebt geplaatst, scant het apparaat de pagina's en begint vervolgens met afdrukken.
9. Als u de glasplaat gebruikt, herhaalt u de volgende stappen voor elke pagina van het document:
 - Plaats de volgende pagina op de glasplaat en druk vervolgens op [Doorgaan] om de pagina te scannen.
 - Wanneer alle pagina's zijn gescand, drukt u op [Voltooien].

Raak de afgedrukte pagina NIET aan voordat deze volledig is uitgeworpen. Het apparaat drukt de eerste zijde af en duwt het papier naar buiten, en trekt vervolgens het papier naar binnen om de tweede zijde af te drukken.

Wacht tot het apparaat klaar is met afdrukken en pak dan pas uw afdruk.



Als de afdrukken vlekken bevatten of het papier vastloopt, drukt u op  [Inkt] > [Afdrukopties] > [Verminder vlekken] en verandert u de instellingen.

➤➤ *Verwante informatie: De afdrukopties wijzigen om uw afdrukresultaten te verbeteren*



Verwante informatie

- [Kopiëren](#)

Gerelateerde onderwerpen:

- [De afdrukopties wijzigen om uw afdrukresultaten te verbeteren](#)
-

Een identiteitskaart kopiëren

Gebruik de functie [2op1 (ID)] om beide zijden van een identiteitskaart op één pagina te kopiëren, waarbij het originele kaartformaat wordt behouden.



- Zorg ervoor dat het papierformaat op A4 of Letter is ingesteld.
- U dient zich bij het kopiëren van identiteitskaarten aan de daarvoor geldende regels te houden. Meer gedetailleerde informatie ►► *Handleiding product veiligheid*

1. Plaats uw identiteitskaart met de bedrukte zijde naar beneden in de linkerbovenhoek van de glasplaat.

Identiteitskaart 2 op 1 kopiëren (verticaal)

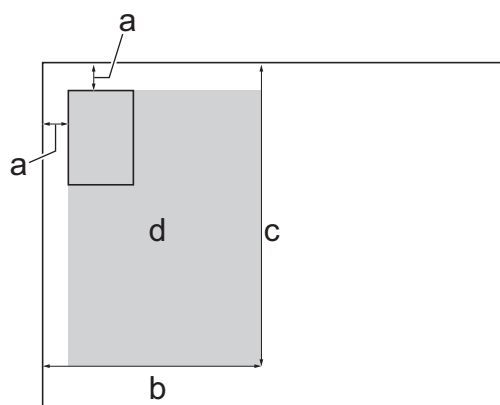

Identiteitskaart 2 op 1 kopiëren (horizontaal)

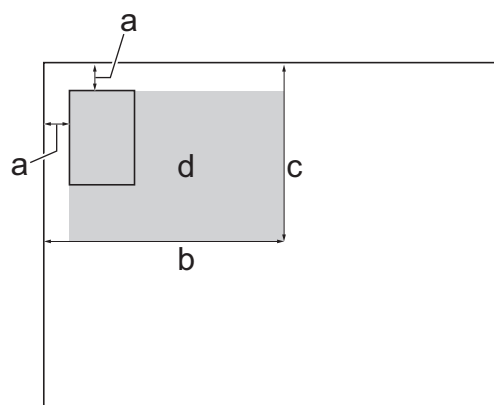

- a. 3 mm of groter (boven, links)
- b. 145 mm
- c. Identiteitskaart 2 op 1 kopiëren (verticaal): 207 mm
Identiteitskaart 2 op 1 kopiëren (horizontaal): 102 mm
- d. Scangebied

2. Druk op  [Kopiëren].

3. Voer het aantal exemplaren op een van de volgende manieren in:

- Druk op het touchscreen op [-] of [+].
- Druk op **x001** om het toetsenbord op het touchscreen weer te geven en voer vervolgens het aantal exemplaren via het toetsenbord in. Druk op [OK].

4. Druk op  [Opties] > [Paginalay-out (Pagina lay-out)] > [2op1 ID verticaal] of [2op1 ID horizontaal].



U kunt ook op [ID] drukken voor de instelling [2op1 ID verticaal].

5. Controleer en bevestig de weergegeven lijst met geselecteerde instellingen.



(MFC-J5110DW/MFC-J5115DW/MFC-J5117DW) Als u het gekopieerde resultaat eerst wilt bekijken voordat met afdrukken wordt begonnen, drukt u op  [Voorbeeld] en vervolgens op [Zwart-wit starten] of [Kleur starten]. Het apparaat scant het document en geeft **alleen de eerste pagina (één zijde)** van het gekopieerde resultaat weer op het LCD-scherm. Als het resultaat naar wens is, drukt u op [Start] om af te drukken en de verwerking te stoppen.

6. Druk op [Zwart-wit starten] of [Kleur starten].
Het apparaat start met het scannen van één zijde van de identiteitskaart.
7. Als het apparaat klaar is met het scannen van de eerste zijde, draait u de identiteitskaart om en klikt u vervolgens op [Doorgaan] om de andere zijde te scannen.





Verwante informatie

- [Kopiëren](#)
-

Kopieerinstellingen

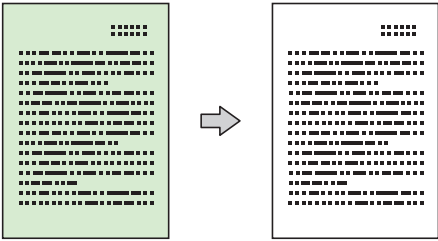
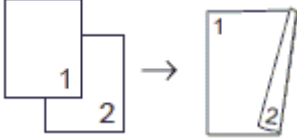
Om kopieerinstellingen te wijzigen, drukt u op  [Opties].

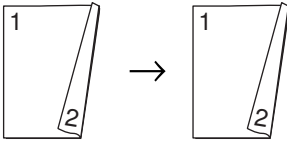
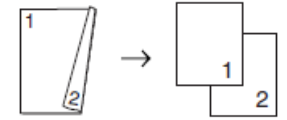
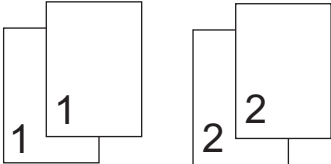
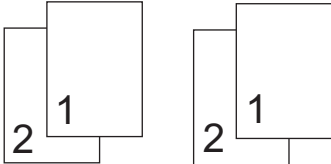
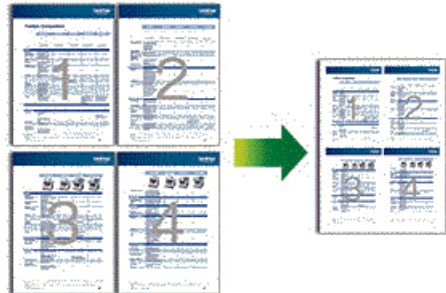
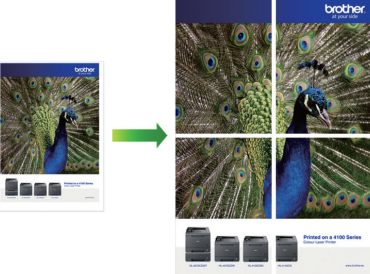
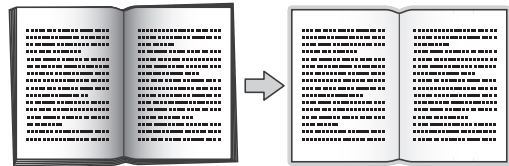
Optie	Beschrijving	
Kwaliteit	Selecteer de kopieerresolutie voor uw type document.	
One Touch-snelkoppeling	Selecteer de optie Kopieëren in kleur of Kopieëren in zwart-wit wanneer u een eenknopkoppeling aanmaakt.	
Documentgrtte	Selecteer uw documentformaat.	
Ladeselectie (MFC-J5110DW/ MFC-J5115DW/ MFC-J5117DW)	Selecteer de lade met het beste papiertype en -formaat voor uw document.	
Papiersoort	Selecteer een papiersoort. Als u op een speciale papiersoort kopieert, stelt u het apparaat in op die papiersoort voor een optimale afdrukkwaliteit.	
Papierform. (Papierformaat)	Selecteer een papierformaat. Als u op een ander formaat dan A4 kopieert, moet u de instelling voor het papierformaat wijzigen.	
Vergr./verklein	100%	-
	Aanp. aan pag.	Hiermee past u het kopieerformaat aan het ingestelde papierformaat aan.
	Vergroten	Selecteer een vergrotingspercentage voor de volgende kopie.
	Verkleinen	Selecteer een verkleiningspercentage voor de volgende kopie.
	Aangepast (25-400%) (Aangepast (25-400%))	Voer een vergrotings- of verkleiningspercentage in.
Dichtheid	Verhoog de dichtheid om de tekst donkerder te maken. Verlaag de dichtheid om de tekst lichter te maken.	
Achtergr. kleur verwijderen	Verwijdert de achtergrondkleur van het document in kopieën. Het wit wordt duidelijker. Dit bespaart wat inkt en kan bepaalde kopieën leesbaarder maken.	
2-zijdige kopie		
	Selecteer deze optie om op beide zijden van het papier te kopieëren. 1-zijdig→2-zijdig 	

Optie	Beschrijving
	<p>2-zijdig→2-zijdig</p>  <p>2-zijdig→1-zijdig</p> 
<p>Stapel/Sorteer</p>	<p>Selecteer deze optie om meerdere kopieën te stapelen of sorteren.</p> <p>Stapelen</p>  <p>Sorteren</p> 
<p>Paginalay-out (Pagina lay-out)</p>	<p>Hiermee kunt u N-in-1, 2 op 1 (id) of posterkopieën maken.</p> <p>4 op 1</p>  <p>Poster</p> 
<p>Autom. recht</p>	<p>Hiermee stelt u het apparaat zo in dat scheve kopieën automatisch worden gecorrigeerd.</p>
<p>Geavanceerde instellingen</p>	<p>Boek kop. (Boek kopiëren)</p> <p>Hiermee worden donkere randen en scheefstand gecorrigeerd bij het kopiëren via de glasplaat.</p> 
	<p>Watermerk kop.</p> <p>Hiermee kunt u tekst als een watermerk in uw document plaatsen.</p> 
<p>Voorbeeld (MFC-J5110DW/ MFC-J5115DW/ MFC-J5117DW)</p>	<p>Hiermee geeft u een voorbeeld van het gekopieerde resultaat weer op het LCD-scherm voordat met afdrucken wordt begonnen.</p>

Optie	Beschrijving
Nieuwe standaard (MFC-J5010DW/ MFC-J5013DW)	Hiermee kunt u de kopieerinstellingen die u vaak gebruikt opslaan door deze als standaardinstellingen te definiëren.
Fabrieksinstellingen (MFC-J5010DW/ MFC-J5013DW)	Hiermee herstelt u de kopieerinstellingen naar de fabrieksinstellingen.



U kunt de huidige instellingen opslaan door op [Opslaan als snelk.] te drukken.

Om hier een eenknopkoppeling van te maken, moet u de optie [Kopiëren in kleur] of [Kopiëren in zwart-wit] selecteren in de snelkoppeling. Druk op  [Opties] > [One Touch-snelkoppeling], selecteer [Kopiëren in kleur] of [Kopiëren in zwart-wit], wijzig de overige instellingen en druk vervolgens op [Opslaan als snelk.].



Verwante informatie

- [Kopiëren](#)

Gerelateerde onderwerpen:

- [Een document kopiëren](#)

Fax

- [Begininstellingen voor faxen en telefoondiensten](#)
- [Een fax verzenden](#)
- [Faxen ontvangen](#)
- [Adresboek](#)
- [Faxrapporten](#)
- [Externe apparaten](#)
- [PC-FAX](#)
- [I-Fax \(Faxen via internet\)](#)

Begininstellingen voor faxen en telefoondiensten

- [Uw stations-ID instellen](#)
- [Toon of puls instellen Kiesmodus](#)
- [Het type telefoonlijn instellen](#)
- [Bellen via internet \(VoIP\) /Telefoonlijnstoring](#)

Uw stations-ID instellen

Stel de stations-ID van het apparaat in als u wilt dat de datum en tijd op elke verzonden fax staan.



1. Druk op  [Instell.] > [Alle instell.] > [Stand. instel.] > [Stations-ID].



Als het [Alle instell.]-menu wordt weergegeven op het Home-scherm van uw apparaat, slaat u het [Instell.]-menu over.

2. Druk op [Fax].
3. Voer uw faxnummer (maximaal 20 cijfers) op het touchscreen in en druk vervolgens op [OK].
4. Druk op [Naam].
5. Voer uw naam (maximaal 20 tekens) in via het touchscreen en druk vervolgens op [OK].



- Druk op  om te schakelen tussen letters, cijfers en speciale symbolen. (De beschikbare tekens kunnen per land verschillen.)
- Als u een verkeerd teken hebt ingevoerd en dit wilt wijzigen, drukt u op ◀ of ▶ om de cursor onder het onjuiste teken te plaatsen. Druk op  en voer vervolgens het correcte teken in.
- Druk op [Spatie] om een spatie in te voegen.

6. Druk op .



Verwante informatie

- [Begininstellingen voor faxen en telefoondiensten](#)

Gerelateerde onderwerpen:

- [Tekst invoeren in uw Brother-apparaat](#)
- [De datum en tijd instellen](#)

Toon of puls instellen Kiesmodus

Uw apparaat is voor toonkiezen ingesteld. Als uw toestel met pulskiezen (een traditionele kiesschijf) werkt, moet u de kiesmodus wijzigen.

Deze functie is in sommige landen niet beschikbaar.

1. Druk op  [Instell.] > [Alle instell.] > [Stand.instel.] > [Toon/Puls].



Als het [Alle instell.]-menu wordt weergegeven op het Home-scherm van uw apparaat, slaat u het [Instell.]-menu over.

2. Druk op [Toon] of [Puls].

3. Druk op .



Verwante informatie

- [Begininstellingen voor faxen en telefoondiensten](#)

Het type telefoonlijn instellen

Als u het apparaat aansluit op een lijn met PBX of ISDN voor het verzenden en ontvangen van faxen, moet u het type telefoonlijn selecteren dat overeenstemt met de functie van uw lijn.

1. Druk op  [Instell.] > [Alle instell.] > [Stand.instel.] > [Tel lijn inst].



Als het [Alle instell.]-menu wordt weergegeven op het Home-scherf van uw apparaat, slaat u het [Instell.]-menu over.

2. Druk op [Normaal], [PBX] of [ISDN].
3. Als u [PBX] selecteerde, voert u de volgende stappen uit:
 - a. Druk op [Aan] of [Altijd].



- Als u [Aan] selecteert, kiest het apparaat alleen een kengetal vóór het faxnummer wanneer op [R] wordt gedrukt.
- Wanneer u [Altijd] selecteert, kiest het apparaat altijd een kengetal voor het faxnummer.

- b. Druk op [Buitenlijn].
- c. Voer het kengetal in via het touchscreen en druk vervolgens op [OK].



U kunt de cijfers 0 tot en met 9, #, * en ! gebruiken. U kunt ! niet met andere cijfers of tekens gebruiken.

4. Druk op .



Verwante informatie

- [Begininstellingen voor faxen en telefoondiensten](#)
 - [PBX en doorverbinden](#)

PBX en doorverbinden

De standaardinstelling van [Tel lijn inst] op het apparaat is [Normaal], zodat u het apparaat op een standaard openbaar telefoonnetwerk (PSTN) kunt aansluiten. De meeste kantoren gebruiken echter een centraal telefoonsysteem oftewel een Private Branch Exchange (PBX). Uw apparaat kan op de meeste PBX-telefoonsystemen worden aangesloten. De oproepfunctie van het apparaat ondersteunt alleen TBR (Timed Break Recall). TBR werkt met de meeste PBX-systemen, zodat u toegang krijgt tot een buitenlijn of gesprekken naar een andere lijn kunt doorverbinden ¹. Druk op de knop [R] om deze functie te gebruiken.



U kunt een druk op de knop [R] programmeren als onderdeel van een nummer dat in het adresboek is opgeslagen. Hiervoor drukt u tijdens het programmeren van het adresboek eerst op [R] (op het LCD verschijnt '!'), waarna u het telefoonnummer invoert. Hierdoor hoeft u niet telkens op [R] te drukken voordat u een nummer via het adresboek kiest. Uw type telefoonlijn moet echter op het apparaat op PBX zijn ingesteld om deze programmering te gebruiken.



Verwante informatie

- [Het type telefoonlijn instellen](#)

¹ Niet beschikbaar in Duitsland

Bellen via internet (VoIP) /Telefoonlijnstoring

VoIP is een telefoonsysteem dat gebruikmaakt van een internetverbinding in plaats van een traditionele telefoonlijn. Telefoonbedrijven bieden vaak pakketten met VoIP-, internet- en kabeldiensten.

Uw apparaat werkt mogelijk niet met bepaalde VoIP-systemen. Wanneer u uw apparaat wilt gebruiken voor het versturen en ontvangen van faxen op een VoIP-systeem, moet u zorgen dat één uiteinde van uw telefoonsnoer is aangesloten op de LINE-ingang van het apparaat. Het andere uiteinde van het telefoonsnoer kan worden aangesloten op een modem, telefoonadapter, splitter of soortgelijk apparaat.

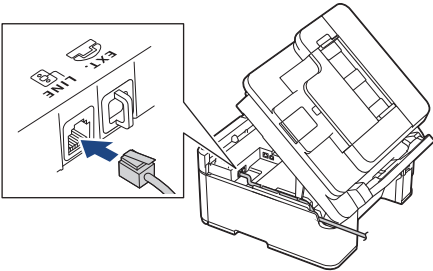

Neem contact op met uw VoIP-provider voor informatie over het aansluiten van uw apparaat op het VoIP-systeem.

Nadat u uw apparaat op het VoIP-systeem hebt aangesloten, controleert u of er een kiestoon is. Neem de hoorn van de externe telefoon van de haak en luister of u een kiestoon hoort. Neem contact op met uw VoIP-provider als er geen kiestoon is.

Wanneer u problemen hebt met het verzenden of ontvangen van faxen via een VoIP-systeem, kunt u de modemsnelheid van het apparaat het best instellen op [Basic(voorVoIP) (Basic (voor VoIP))].



Verwante informatie

- [Begininstellingen voor faxen en telefoondiensten](#)

Een fax verzenden

- Een fax verzenden vanaf uw Brother-apparaat
- Een fax handmatig verzenden
- Dezelfde fax naar meer dan een geadresseerde verzenden (groepsverzenden)
- Faxopties

Een fax verzenden vanaf uw Brother-apparaat

1. Plaats het document.

2. Druk op  [Fax].



Als [Faxvoorbeeld] is ingesteld op [Aan], drukt u op  [Fax] > [Faxen verzenden].

3. Voer het faxnummer op een van de volgende manieren in:

- Via de kiestoetsen (voer het faxnummer handmatig in.)
Druk met behulp van de kiestoetsen op alle cijfers van het nummer.
- Oproepoverzicht (Hiermee selecteert u een nummer in het overzicht van uitgaande berichten.)
Druk op [Oproep historie (Oproepoverzicht)].
Druk op [Herkies], [Uitg. gesprek] of [Overzicht beller-id].
Als u [Uitg. gesprek] of [Overzicht beller-id] selecteert, selecteert u het gewenste nummer en drukt u vervolgens op [Toepassen].
- [Adresboek] (Hiermee selecteert u een nummer in het adresboek.)
Druk op [Adresboek].
Voer een van de volgende handelingen uit:
 - Selecteer het gewenste nummer en druk vervolgens op [Toepassen].
 - Druk op , voer de eerste letter van de naam in en druk op [OK]. Druk op de gewenste naam. Als de naam twee nummers heeft, drukt u op het gewenste nummer. Druk op [Toepassen].



Wanneer de LDAP-zoekfunctie beschikbaar is, wordt het resultaat op het touchscreen weergegeven met



4. Als u de faxinstellingen wilt wijzigen, drukt u op  [Opties].

5. Druk op [Fax start].

- Als u de ADF gebruikt, begint het apparaat met scannen en wordt het document verzonden.
- Als u de glasplaat gebruikt en [Zwart-wit] bij [Kleurinstelling] selecteert, begint het apparaat met het scannen van de eerste pagina.
Ga naar de volgende stap.
- Als u de glasplaat gebruikt en [Kleur] bij [Kleurinstelling] selecteert, wordt u via het touchscreen gevraagd of u een kleurenfax wilt verzenden.
Druk ter bevestiging op [Ja (kleurenfax)]. Het apparaat kiest het nummer en begint het document te verzenden.

6. Voer een van de volgende stappen uit als op het touchscreen [Volgende Pagina?] wordt weergegeven:

- Druk op [Nee] als u klaar bent met het scannen van pagina's. Het document wordt verzonden.
- Druk op [Ja] om de volgende pagina te scannen. Leg de volgende pagina op de glasplaat en druk op [OK]. Het apparaat begint met het scannen van de pagina.

Herhaal deze stap voor elke volgende pagina.

Druk op  en vervolgens op  om het faxen te onderbreken.

Als [Taak annuleren?] op het LCD-scherm wordt weergegeven, drukt u op [Ja].



Verwante informatie

- [Een fax verzenden](#)

Gerelateerde onderwerpen:

- [Faxopties](#)
-

Een fax handmatig verzenden

Met handmatig fax verzenden kunt u het kiezen, bellen en de faxontvangsttonen horen terwijl u een fax verzendt.

1. [Plaats het document](#).
2. Neem de hoorn van de externe telefoon van de haak en luister of u een kiestoon hoort.
3. Kies het faxnummer op de externe telefoon.
4. Als u faxtonen hoort, drukt u op [Fax start].
Als u de glasplaat gebruikt, drukt u op [Verzenden].
5. Plaats de hoorn van het externe toestel weer op de haak.



Verwante informatie

- [Een fax verzenden](#)
-

Dezelfde fax naar meer dan een geadresseerde verzenden (groepsverzenden)

Gebruik de functie groepsverzenden om dezelfde fax tegelijkertijd naar meerdere faxnummers te verzenden.

- Deze functie is alleen beschikbaar voor zwart-wit faxen.
- Adresboeknummers moeten in het geheugen van het apparaat zijn opgeslagen voordat u ze kunt gebruiken voor rondsturen.
- Ook groepsnummers moeten in het geheugen van het apparaat zijn opgeslagen voordat u ze kunt gebruiken voor rondsturen. Groepsnummers bevatten een groot aantal opgeslagen adresboeknummers zodat u sneller kunt kiezen.

U kunt een fax tegelijkertijd rondsturen naar groepen, adresboeknummers en maximaal 50 met de hand gekozen nummers.

Als u geen van de adresboeknummers voor groepen gebruikt, kunt u faxen rondsturen naar maximaal 250 verschillende nummers.

1. Plaats het document.

2. Druk op  [Fax].



Als [Faxvoorbeeld] is ingesteld op [Aan], drukt u op  [Fax] > [Faxen verzenden].

3. Druk op  [Opties] > [Rondsturen].

4. Druk op [Nummer toevoegen (Num toevoeg.)].

U kunt op de volgende manier nummers aan de groepsverzending toevoegen:

- Druk op [Nummer toevoegen (Num toevoeg.)] en voer een faxnummer in via de kiestoetsen. Druk op [OK].



Voor groepsverzenden met behulp van een e-mailadres, drukt u op , voert u het e-mailadres in en drukt u op [OK].

- Druk op [Toevoegen uit adresboek]. Druk op ▲ of ▼ om de nummers die u wilt toevoegen aan de rondzending weer te geven. Schakel de selectievakjes in van de nummers die u wilt toevoegen. Wanneer u klaar bent, drukt u op [OK].
- Druk op [Zoeken in adresboek]. Voer de eerste letter van de naam in en druk op [OK]. Druk op de naam en vervolgens op het nummer dat u wilt toevoegen.

Herhaal deze stap om nog meer faxnummers in te voeren.

5. Sluit het scherm wanneer u klaar bent.

6. Druk op [Fax start].

7. Ga op een van de volgende manieren te werk:

- Als u de ADF gebruikt, begint het apparaat met scannen en wordt het document verzonden.
- Als u de glasplaat gebruikt, begint het apparaat met het scannen van de eerste pagina.

Voer een van de volgende stappen uit als op het touchscreen [Volgende Pagina?] wordt weergegeven:

- Druk op [Nee] als u klaar bent met het scannen van pagina's. Het document wordt verzonden.
- Druk op [Ja] om de volgende pagina te scannen. Leg de volgende pagina op de glasplaat en druk op [OK]. Het apparaat begint met het scannen van de pagina.

Herhaal deze stap voor elke volgende pagina.



Verwante informatie

- Een fax verzenden

Gerelateerde onderwerpen:

- Groepsnummers voor het verzenden van faxen instellen
- Tekst invoeren in uw Brother-apparaat

Faxopties

Om faxverzendinginstellingen te wijzigen, drukt u op  [Opties].

Optie	Beschrijving
Faxresolutie	Hiermee stelt u de resolutie voor uitgaande faxen in. De faxkwaliteit kan vaak worden verbeterd door de faxresolutie te wijzigen.
Onderw. afz.	Hiermee bewerkt u het onderwerp van een uitgaande fax.
Contrast	Hiermee kunt u het contrast instellen. Als uw document heel licht of heel donker is, kunt u de faxkwaliteit mogelijk verbeteren door het contrast te wijzigen.
2-zijdige fax	Hiermee stelt u 2-zijdig scannen in.
Scanformaat glas (Scanformaatglas)	Stemt het scangebied van de glasplaat af op het documentformaat.
Rondsturen (alleen zwart-wit)	Hiermee kunt u hetzelfde faxbericht naar meerdere faxnummers tegelijk verzenden.
Voorbeeld (alleen zwart-wit)	Hiermee kunt u een faxbericht eerst bekijken voordat u het verzendt.
Kleurinstelling	Stel in of de faxen in zwart-wit of kleur worden verzonden. <ul style="list-style-type: none"> • Kleurenfaxen kunnen niet in het geheugen van het apparaat worden opgeslagen en worden direct door het apparaat verzonden. • Gebruik de ADF als u kleurenfaxen van meerdere pagina's wilt verzenden. • U kunt geen kleurenfax verzenden wanneer Voorbeeld is ingesteld op Aan.
Tijdklok (alleen zwart-wit)	Hiermee stelt u het tijdstip in waarop uitgestelde faxen worden verzonden.
Verzamelen (alleen zwart-wit)	Bespaar energie door alle vertraagde faxen die voor hetzelfde tijdstip en faxnummer zijn gepland als één fax te verzenden om op transmissietijd te besparen.
Direct Verzend	U kunt een fax direct verzenden zonder te hoeven wachten tot het apparaat de scan uit het geheugen heeft opgehaald.
Internationaal	Schakel deze functie in als u problemen ondervindt met het verzenden van faxen naar het buitenland.
Oproephist.	Hiermee selecteert u een nummer in het overzicht van uitgaande berichten.
Adresboek	Hiermee selecteert u een nummer in het adresboek.
Nieuwe standaard	Hiermee kunt u uw instellingen als de standaardinstellingen opslaan.
Fabrieksinstellingen	Hiermee worden alle fabrieksinstellingen hersteld.



U kunt de huidige instellingen opslaan door op [Opslaan als snelk.] te drukken.

Er wordt u gevraagd of u dit als een snelkoppeling wilt opslaan. Volg de instructies op het LCD-scherm.



Verwante informatie

- [Een fax verzenden](#)

Gerelateerde onderwerpen:

- Een fax verzenden vanaf uw Brother-apparaat
-

Faxen ontvangen

- [Instellingen ontvangstmodus](#)
- [Stel Fax waarnemen in](#)
- [Faxvoorbeeld](#)
- [Opties voor geheugenontvangst](#)

Instellingen ontvangstmodus

- [Overzicht van ontvangstmodi](#)
- [Kies de juiste ontvangstmodus](#)
- [Stel het aantal keren in dat het apparaat overgaat voordat het antwoordt \(Belvertraging\)](#)
- [Stel de F/T-beltijd \(dubbel belsignaal\) in](#)

Overzicht van ontvangstmodi

In sommige ontvangstmodi wordt automatisch geantwoord ([Alleen fax] en [Fax/telefoon]). U kunt de belvertraging wijzigen voordat u deze modi gebruikt.

Alleen Fax

In de modus [Alleen fax] wordt elke oproep automatisch als fax beantwoord.

Fax/Telefoon

De modus [Fax/telefoon] helpt u om inkomende oproepen af te handelen doordat wordt herkend of het een fax of een telefoongesprek betreft. De oproepen worden als volgt verwerkt:

- Faxen worden automatisch ontvangen.
- Een telefoongesprek activeert het dubbele belsignaal om aan te geven dat u de oproep moet aannemen. Het dubbele belsignaal is een snel belsignaal afkomstig van uw apparaat.

Handmatig

De modus [Handmatig] schakelt alle automatische antwoordfuncties uit.

Als u in de modus [Handmatig] een fax wilt ontvangen, neemt u de hoorn van het externe toestel op. Wanneer u faxtonen hoort (korte herhaalde pieptonen), drukt u op de Startknop en selecteert u vervolgens [Ontvangen] om de fax te ontvangen. U kunt ook de functie Fax Waarnemen gebruiken om faxen te ontvangen door de hoorn op te nemen van een toestel op dezelfde lijn als die van het apparaat.

Ext. TEL/ANT (extern antwoordapparaat)

In de modus [Ext. TEL/ANT] beheert een extern antwoordapparaat uw inkomende oproepen.

Binnenkomende oproepen worden op de volgende manieren afgehandeld:

- Faxen worden automatisch ontvangen.
- Bellers kunnen een bericht op het externe antwoordapparaat achterlaten.



Verwante informatie

- [Instellingen ontvangstmodus](#)

Gerelateerde onderwerpen:

- [Stel het aantal keren in dat het apparaat overgaat voordat het antwoordt \(Belvertraging\)](#)
- [Stel de F/T-beltijd \(dubbel belsignaal\) in](#)
- [Stel Fax waarnemen in](#)

Kies de juiste ontvangstmodus

U dient een ontvangstmodus te kiezen afhankelijk van de externe apparaten en telefoondiensten die op uw lijn aanwezig zijn.

Standaard ontvangt uw apparaat automatisch alle faxen die ernaar worden verzonden. Met behulp van het onderstaande schema kunt u de juiste modus kiezen.

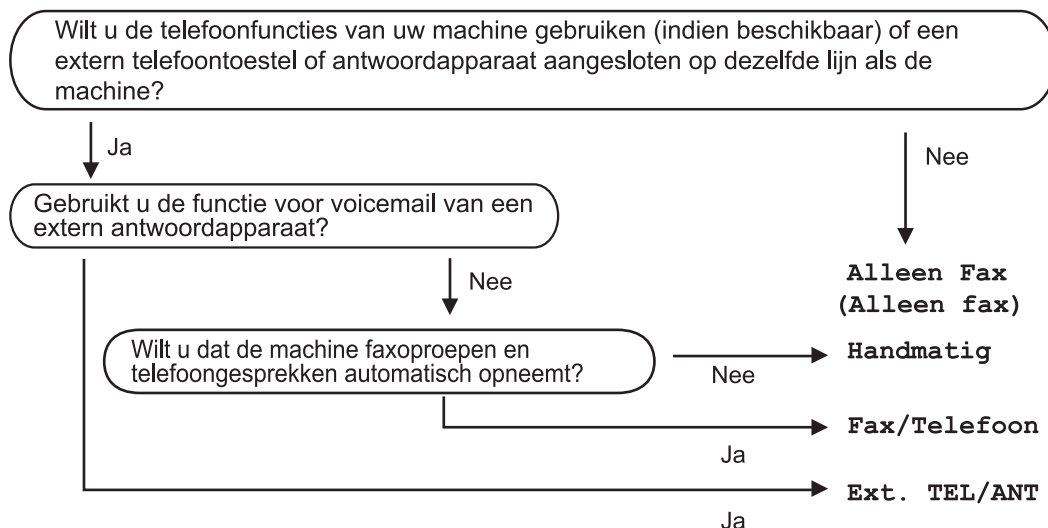

1. Druk op  [Instell.] > [Alle instell.] > [Fax] > [Ontvangstmenu] > [Ontvangstmodus].



Als het [Alle instell.]-menu wordt weergegeven op het Home-scherm van uw apparaat, slaat u het [Instell.]-menu over.

2. Druk op [Alleen fax], [Fax/telefoon], [Ext. TEL/ANT] of [Handmatig].
3. Druk op .



Verwante informatie

- [Instellingen ontvangstmodus](#)

Stel het aantal keren in dat het apparaat overgaat voordat het antwoordt (Belvertraging)

Wanneer iemand uw apparaat belt, hoort u het geluid van normale telefoontonen. Het aantal keren dat de telefoon overgaat wordt bepaald door de optie belvertraging.

- De instelling Belvertraging bepaalt hoe vaak het apparaat in de modus [Alleen fax] en [Fax/telefoon] overgaat voordat de oproep wordt beantwoord.
- Als u een extern of tweede toestel op dezelfde lijn als het apparaat gebruikt, selecteert u het maximumaantal besignalen.

1. Druk op  [Instell.] > [Alle instell.] > [Fax] > [Ontvangstmenu] > [Belvertraging].



Als het [Alle instell.]-menu wordt weergegeven op het Home-scherm van uw apparaat, slaat u het [Instell.]-menu over.

2. Voer het gewenste aantal keer in dat u wilt dat de lijn overgaat voordat de oproep wordt beantwoord.



Als u [0] selecteert, wordt onmiddellijk opgenomen en klinkt er helemaal geen besignaal. (alleen beschikbaar voor enkele landen)

3. Druk op .



Verwante informatie

- [Instellingen ontvangstmodus](#)

Gerelateerde onderwerpen:

- [Overzicht van ontvangstmodi](#)
- [Stel Fax waarnemen in](#)

Stel de F/T-beltijd (dubbel belsignaal) in

Wanneer u de ontvangstmodus op [Fax/telefoon] instelt en de oproep een fax betreft, ontvangt uw apparaat deze automatisch. Als de oproep echter een normale oproep is, laat het apparaat het F/T-belsignaal horen (een dubbel belsignaal) gedurende de tijd die u hebt bepaald in de optie F/T-beltijd. Wanneer u het dubbele belsignaal hoort, betekent dit dat u een normale oproep op de lijn ontvangt.

Omdat het dubbele belsignaal alleen op het Brother-apparaat kan worden ingesteld, gaan externe en tweede toestellen niet over. U kunt echter de oproep op elke telefoon beantwoorden.

1. Druk op  [Instell.] > [Alle instell.] > [Fax] > [Ontvangstmenu] > [F/T beltijd].



Als het [Alle instell.]-menu wordt weergegeven op het Home-scherm van uw apparaat, slaat u het [Instell.]-menu over.

2. Voer in hoe vaak het apparaat een dubbel belsignaal geeft om u te waarschuwen dat u een normale telefoonoproep hebt.
3. Druk op .



Zelfs als beller ophangt tijdens het dubbel belsignaal, blijft het apparaat gedurende de ingestelde tijd bellen.



Verwante informatie

- [Instellingen ontvangstmodus](#)

Gerelateerde onderwerpen:

- [Overzicht van ontvangstmodi](#)

Stel Fax waarnemen in

Als Fax waarnemen Aan is: Het apparaat kan faxen automatisch ontvangen, zelfs als u de oproep beantwoordt. Wanneer op het LCD-scherm een melding verschijnt dat een fax wordt ontvangen of wanneer u gepiep hoort op de telefoonlijn, legt u de hoorn weer neer. Uw apparaat doet de rest.

Als Fax waarnemen Uit is: Wanneer u bij het apparaat in de buurt bent en een faxoproep beantwoordt door de hoorn op te nemen, drukt u op de Start-knop en selecteert u vervolgens [Ontvangen] om de fax te ontvangen. Als u de oproep op een tweede of extern toestel hebt beantwoord, drukt u op *51.



- Als Fax waarnemen is ingesteld op [Aan], maar uw apparaat de faxoproep niet overneemt wanneer u de hoorn van een tweede of extern toestel opneemt, moet u de code voor activeren op afstand intoetsen: *51.
- Als u faxen verzendt vanaf een computer op dezelfde telefoonlijn en deze faxen door het apparaat worden onderschept, stelt u Fax Waarnemen in op [Uit].

1. Druk op  [Instell.] > [Alle instell.] > [Fax] > [Ontvangstmenu] > [Fax Waarnemen].



Als het [Alle instell.]-menu wordt weergegeven op het Home-scherm van uw apparaat, slaat u het [Instell.]-menu over.

2. Druk op [Aan] (of [Uit]).

3. Druk op .



Verwante informatie

- [Faxen ontvangen](#)

Gerelateerde onderwerpen:

- [Overzicht van ontvangstmodi](#)
- [Stel het aantal keren in dat het apparaat overgaat voordat het antwoordt \(Belvertraging\)](#)

Faxvoorbeeld

Met de functie Faxvoorbeeld kunt u ontvangen faxen op het LCD-scherm bekijken.

- [Faxvoorbeeld inschakelen](#)
- [Afdrukvoorbeeld nieuwe faxen](#)

Faxvoorbeeld inschakelen

- Deze functie is alleen beschikbaar voor zwart-wit faxen.
- Wanneer Faxvoorbeeld is ingeschakeld, wordt bij gebruik van de functies Fax Doorzenden, PC-Fax ontv., Doorsturen naar Cloud en Doorsturen naar Netwerk geen reservekopie van ontvangen faxen afgedrukt, ook niet als u Backup Print hebt ingeschakeld.
- Hoewel de datum en tijd van ontvangst op faxen worden afgedrukt wanneer de instelling Faxontvangststempel is ingeschakeld, worden deze datum en tijd niet in het faxvoorbeeld weergegeven.

1. Druk op  [Instell.] > [Alle instell.] > [Fax] > [Ontvangstmenu] > [Faxvoorbeeld].



Als het [Alle instell.]-menu wordt weergegeven op het Home-scherm van uw apparaat, slaat u het [Instell.]-menu over.

2. Druk op [Aan].

Op het touchscreen wordt u medegedeeld dat ontvangen faxen in het vervolg niet zullen worden afgedrukt.

3. Druk op [Ja].

4. Druk op .



Als zich nog faxen in het geheugen bevinden wanneer u Faxvoorbeeld uitschakelt, gaat u op een van de volgende manieren te werk:

- Druk op [Doorgaan] als u de opgeslagen faxen niet wilt afdrukken.
Druk ter bevestiging op [Ja].
Uw faxen worden verwijderd.
- Druk op [Alle faxen afdrukken vóór het verwijderen (Alle faxen afdrukken alvorens te verwijderen)] als u alle opgeslagen faxen wilt afdrukken.
- Druk op [Annuleren (Annul.)] als u Faxvoorbeeld niet wilt uitschakelen.





Verwante informatie

- [Faxvoorbeeld](#)

Afdrukvoorbeeld nieuwe faxen

Wanneer een fax wordt ontvangen, verschijnt een bericht op het LCD-scherm.

- Deze functie is alleen beschikbaar voor zwart-wit faxen.
- Als u een fax wilt zien die al is bekeken, drukt u op  [Fax] en  [Ontvangen faxen].

1. Druk op  om nieuwe faxen weer te geven.
2. Druk op de gewenste fax. (Naast nieuwe faxen wordt een groene markering weergegeven.)













Als u alle faxen in de lijst wilt afdrukken of verwijderen, drukt u op [Afdr./verw.].

Ga op een van de volgende manieren te werk:

- Druk op [Alles afdrukken (nieuwe faxen)] om alle faxen die u nog niet hebt bekeken af te drukken.
- Druk op [Alles afdrukken (oude faxen)] om alle faxen die u hebt bekeken af te drukken.
- Druk op [Alles verwijderen (nwe faxen)] om alle faxen die u nog niet hebt bekeken te verwijderen.
- Druk op [Alles verwijderen (oude faxen)] om alle faxen die u hebt bekeken te verwijderen.

3. Voer de volgende handelingen uit door op de bijbehorende knoppen te drukken (zie tabel):

Knop	Resultaat
	De fax vergroten.
	De fax verkleinen.
 of 	Verticaal bladeren.
 of 	Horizontaal bladeren.
	De fax rechtsom draaien.
	De fax verwijderen. Druk ter bevestiging op Ja.
	Naar de vorige pagina gaan.
	Naar de volgende pagina gaan.
	Teruggaan naar het faxoverzicht.
Start	De fax afdrukken. Als de fax uit één pagina bestaat, wordt deze afgedrukt. Via het touchscreen wordt u gevraagd of u de fax uit het geheugen wilt verwijderen. Om de fax te verwijderen, drukt u op Ja. Om de fax in het geheugen te bewaren, drukt u op Nee. Als de fax uit meerdere pagina's bestaat, voert u een van de volgende handelingen uit:

Knop**Resultaat**

- Druk op *Alle Pag Afdruk*. om het hele bericht af te drukken. Via het touchscreen wordt u gevraagd of u de fax uit het geheugen wilt verwijderen. Om de fax te verwijderen, drukt u op *Ja*. Om de fax in het geheugen te bewaren, drukt u op *Nee*.
- Druk op *Alleen huidige afdr*. om alleen de weergegeven pagina af te drukken.
- Druk op *Afdr. vanaf deze pag.* om vanaf de weergegeven pagina tot en met de laatste pagina af te drukken.

-
- Als het een grote fax betreft, kan het even duren voordat deze wordt weergegeven.
 - Op het touchscreen worden het huidige paginanummer en het totale aantal pagina's van het faxbericht weergegeven.

4. Druk op .

**Verwante informatie**

- [Faxvoorbeeld](#)
-

Opties voor geheugenontvangst

Gebruik de opties voor geheugenontvangst om binnenkomende faxen af te handelen terwijl u zich niet bij het apparaat bevindt. U kunt slechts één optie voor geheugenontvangst tegelijk gebruiken.

U kunt Geheugenontvangst instellen op:

- PC-Fax ontvangen
- Fax doorzenden
- Fax opslaan
- Doorsturen naar Cloud (Het apparaat stuurt uw ontvangen faxen door naar de online diensten.)
- Doorsturen naar Netwerk (Het apparaat stuurt uw ontvangen faxen door naar een netwerkbestemming.)
- Uit

Deze functie is alleen beschikbaar voor zwart-wit faxen.

Adresboek

- [Adresboeknummers opslaan](#)
- [Namen of nummers in het adresboek wijzigen of wissen](#)
- [Groepsnummers voor het verzenden van faxen instellen](#)

Adresboeknummers opslaan

1. Druk op  [Fax] > [Adresboek].
2. Ga als volgt te werk:
 - a. Druk op [Bewerken] > [Nw adres toev.] > [Naam].
 - b. Voer de naam (maximaal 16 tekens) in met behulp van het touchscreen. Druk op [OK].
 - c. Druk op [Adres 1].
 - d. Voer het eerste fax- of telefoonnummer in (maximaal 20 cijfers) met behulp van het touchscreen. Druk op [OK].



- Druk op [Pauze] om een pauze tussen nummers in te voegen. U kunt zo vaak als nodig op [Pauze] drukken om de pauze te verlengen.
- Vergeet niet het netnummer op te geven wanneer u een fax- of telefoonnummer invoert. Afhankelijk van het land worden de namen en het overzicht van de nummerweergave mogelijk onjuist weergegeven als het fax- of telefoonnummer zonder netnummer wordt opgeslagen.
- Als u een e-mailadres wilt opslaan voor de functies Internetfax of Scannen naar e-mailsserver, drukt u op ; voert u het e-mailadres in en drukt u vervolgens op [OK].

- e. Als u het tweede fax- of telefoonnummer wilt opslaan, drukt u op [Adres 2]. Voer het tweede fax- of telefoonnummer in (maximaal 20 cijfers) via het touchscreen. Druk op [OK].
- f. Druk ter bevestiging op [OK].

Om nog een adresboeknummer op te slaan, herhaalt u deze stappen.

3. Druk op .



Verwante informatie



- [Adresboek](#)

Gerelateerde onderwerpen:

- [Groepsnummers voor het verzenden van faxen instellen](#)

Namen of nummers in het adresboek wijzigen of wissen

1. Druk op  [Fax] > [Adresboek] > [Bewerken].
2. Ga op een van de volgende manieren te werk:
 - Druk op [Wijzigen] om de namen of fax- of telefoonnummers te bewerken.
Druk op ▲ of ▼ om het nummer dat u wilt afdrukken weer te geven en druk er dan op.
 - Als u de naam wilt wijzigen, drukt u op [Naam]. Voer de nieuwe naam (maximaal 16 tekens) via het touchscreen in. Druk op [OK].
 - Als u het eerste fax- of telefoonnummer wilt opslaan, drukt u op [Adres 1]. Voer het nieuwe fax- of telefoonnummer in (maximaal 20 cijfers) via het touchscreen. Druk op [OK].
 - Als u het tweede fax- of telefoonnummer wilt wijzigen, drukt u op [Adres 2]. Voer het nieuwe fax- of telefoonnummer in (maximaal 20 cijfers) via het touchscreen. Druk op [OK].Druk op [OK] om te beëindigen.

 Als u een teken wilt wijzigen, drukt u op ◀ of ▶ om de cursor te plaatsen zodat het teken dat u wilt wijzigen wordt gemarkeerd, en drukt u vervolgens op . Voer het nieuwe teken in.

- Als u nummers wilt verwijderen, drukt u op [Verwijder].
Selecteer de fax- of telefoonnummers die u wilt wissen door erop te drukken zodat er een vinkje bij staat, en druk vervolgens op [OK].

3. Druk op .

Verwante informatie

- [Adresboek](#)

Groepsnummers voor het verzenden van faxen instellen

Met een groep, die u eerst aanmaakt en dan in het adresboek opslaat, kunt u hetzelfde faxbericht naar meerdere faxnummers sturen (Groepsverzenden).

Eerst moet u elk faxnummer in het adresboek opslaan. Vervolgens kunt u deze als nummers in de groep opnemen. Elke groep heeft een eigen adresboeknummer. U kunt maximaal zes groepen opslaan en u kunt maximaal 198 nummers aan een grote groep toewijzen.

1. Druk op  [Fax] > [Adresboek].
2. Ga als volgt te werk:
 - a. Druk op [Bewerken] > [Groep instell. (Groepen instellen)] > [Naam].
 - b. Voer de groepsnaam (maximaal 16 tekens) via het touchscreen in. Druk op [OK].
 - c. Druk op [Toev./Verw. (Toevoegen/verw.)].
 - d. U kunt adresboeknummers aan de groep toevoegen door erop te drukken, zodat ze met een vinkje worden gemarkeerd. Druk op [OK].
 - e. Controleer de weergegeven lijst met namen en nummers die u hebt geselecteerd en druk vervolgens op [OK] om de groep op te slaan.

Herhaal deze stappen om nog een groep op te slaan voor rondsturen.



Als u een groep wilt bewerken, drukt u op [Bewerken] en selecteert u een van de volgende opties:

- [Wijzigen]
Hiermee wijzigt u de naam van de groep of voegt u personen aan de groep toe of verwijdert u personen uit de groep.
- [Verwijder]
Hiermee verwijdert u een groep.

3. Druk op .



Verwante informatie

- [Adresboek](#)

Gerelateerde onderwerpen:

- [Dezelfde fax naar meer dan een geadresseerde verzenden \(groepsverzenden\)](#)
- [Adresboeknummers opslaan](#)

Faxrapporten

- [De stijl van het verzendrapport instellen](#)
- [De intervalperiode van het faxjournaal instellen](#)
- [Rapporten afdrucken](#)

De stijl van het verzendrapport instellen

U kunt het verzendrapport gebruiken als bewijs dat u een fax hebt verzonden. Dit rapport vermeldt de naam of faxnummer van de partij, de tijd en datum van de transmissie, de duur van de transmissie, het aantal verzonden pagina's en of de transmissie wel of niet is gelukt.

Voor het verzendrapport zijn verschillende instellingen mogelijk:

Optie	Beschrijving
Aan	Drukt een rapport af na elke verzonden fax.
Aan (+afb.)	Drukt een rapport af na elke verzonden fax. Een gedeelte van de eerste pagina van de fax wordt op het rapport weergegeven.
Alleen fout	Drukt een rapport af als uw fax niet is verzonden vanwege een transmissiefout.
Alleen fout (+afbeelding)	Drukt een rapport af als uw fax niet is verzonden vanwege een transmissiefout. Een gedeelte van de eerste pagina van de fax wordt op het rapport weergegeven.
Uit	Het rapport wordt niet afgedrukt.

1. Druk op  [Instell.] > [Alle instell.] > [Fax] > [Kies rapport] > [Verzendrapp. (Verz.rapport)].



Als het [Alle instell.]-menu wordt weergegeven op het Home-scherm van uw apparaat, slaat u het [Instell.]-menu over.

2. Druk op de gewenste optie.
Als u [Aan (+afb.)] of [Alleen fout (+afbeelding)] selecteert, verschijnt de afbeelding niet op het verzendrapport als Direct verzenden is ingesteld op [Aan]. Bij het verzenden van een kleurenfax wordt de afbeelding niet op het rapport weergegeven.
 3. Druk op .
- Als de verzending goed is verlopen, wordt [OK] naast [RESULT] op het verzendrapport weergegeven. Als de verzending niet goed is verlopen, wordt [FOUT] naast [RESULT] weergegeven.



Verwante informatie

- [Faxrapporten](#)

De intervalperiode van het faxjournaal instellen

U kunt het apparaat zo instellen dat er op vaste tijden een faxjournaal wordt afgedrukt (elke 50 faxen, elke 6, 12 of 24 uur, elke 2 of 7 dagen).

1. Druk op  [Instell.] > [Alle instell.] > [Fax] > [Kies rapport] > [Journaal tijd (Journaalper.)].



Als het [Alle instell.]-menu wordt weergegeven op het Home-scherm van uw apparaat, slaat u het [Instell.]-menu over.

2. Druk op [Journaal tijd (Journaalper.)].
3. Druk op ▲ of ▼ om een interval te selecteren.
 - 6, 12, 24 uur, 2 of 7 dagen
Het apparaat drukt het rapport op het opgegeven tijdstip af en verwijdert vervolgens alle taken uit het journaalgeheugen. Als het geheugen van het apparaat vol is omdat het maximum van 200 taken is bereikt en de door u geselecteerde tijd nog niet is verstreken, wordt het faxjournaal voortijdig afgedrukt en worden vervolgens alle taken uit het geheugen gewist. Als u een extra rapport wilt voordat het tijd is om dit automatisch af te drukken, kunt u er een afdrucken zonder dat de taken worden gewist.
 - Na 50 faxen
Het journaal wordt afgedrukt als 50 taken in het apparaat zijn opgeslagen.
4. Als u 6, 12, 24 uur, 2 of 7 dagen hebt geselecteerd, drukt u op [Tijd] en voert u de tijd via het touchscreen in. Druk op [OK].
5. Als u [Elke 7 dagen (Om de 7 dagen)] hebt geselecteerd, drukt u op [Dag]. Druk op ▲ of ▼ om de optie [Elke maandag], [Elke dinsdag], [Elke woensdag], [Elke donderdag], [Elke vrijdag], [Elke zaterdag] of [Elke zondag] weer te geven en druk vervolgens op de eerste dag voor de 7-daagse aftelperiode.
6. Druk op .



Verwante informatie

- [Faxrapporten](#)

Gerelateerde onderwerpen:

- [Het apparaat instellen om automatisch uit te gaan](#)

Externe apparaten

Voor meer informatie over externe apparaten ga naar uw models *Handleiding externe apparaten* op support.brother.com/g/s/id/html/doc/common/exdevs_ink/dut/index.html.

PC-FAX

Voor meer informatie over PC-FAX opties ga naar de *PC-Fax handleiding* op support.brother.com/g/s/id/html/doc/common/pcfax/dut/index.html.

I-Fax (Faxen via internet)

Voor meer informatie over Internet Fax (I-Fax) opties ga naar de *I-fax handleiding* op support.brother.com/g/s/id/html/doc/common/ifax_ink/dut/index.html.

Netwerk

- [Ondersteunde basisnetwerkfuncties](#)
- [Netwerkinstellingen configureren](#)
- [Draadloze netwerkinstellingen](#)
- [Netwerkfuncties](#)
- [Brother-beheertools](#)

Ondersteunde basisnetwerkfuncties

Het apparaat ondersteunt verschillende functies, afhankelijk van het besturingssysteem. In de volgende tabel ziet u welke netwerkfuncties en verbindingen door de verschillende besturingssystemen worden ondersteund.

Besturingssystemen	Windows	Windows Server	macOS
Afdrukken	Ja	Ja	Ja
Scannen	Ja	Nee	Ja
PC-Fax verzenden	Ja	Nee	Ja
PC-Fax ontvangen	Ja	Nee	Nee
Beheer via een webbrowser	Ja	Ja	Ja

OPMERKING

- Wanneer u uw apparaat wilt verbinden met een extern netwerk zoals het internet, zorg er dan voor dat u uw netwerkomgeving goed beschermt met een aparte firewall (of andere oplossing) om te voorkomen dat informatie kan uitlekken als gevolg van onjuiste instellingen of ongeoorloofde toegang door kwaadwillenden.
- Wanneer uw apparaat verbinding heeft met het wereldwijde netwerk, wordt een waarschuwing weergegeven. Wanneer u deze waarschuwing ziet, raden wij u aan om uw netwerkinstellingen te controleren en vervolgens verbinding te maken met een beveiligd netwerk.
- Wanneer u op het apparaat de functie voor het filteren van communicatie via het wereldwijde netwerk inschakelt, wordt de toegang van het wereldwijde netwerk geblokkeerd. De functie voor het filteren van communicatie via het wereldwijde netwerk kan de ontvangst van bepaalde afdruk- of scantaken vanaf een computer of mobiel apparaat met een wereldwijd IP-adres tegenhouden.



Verwante informatie

- [Netwerk](#)

Gerelateerde onderwerpen:

- [Beheer via een webbrowser openen](#)
- [Wijzig het aanmeldwachtwoord met Beheer via een webbrowser](#)

Netwerkinstellingen configureren

- [Netwerkinstellingen configureren met het bedieningspaneel](#)
- [De instellingen van uw apparaat wijzigen met Beheer via een webbrowser](#)

Netwerkinstellingen configureren met het bedieningspaneel

Gebruik het menu [Netwerk] op het bedieningspaneel om het apparaat te configureren voor het netwerk.



- Voor informatie over de netwerkinstellingen die u kunt configureren met het bedieningspaneel >> *Verwante informatie: Instellingstabellen*
- U kunt ook aparte beheerssoftware gebruiken, zoals Beheer via een webbrowser, om de netwerkinstellingen van uw Brother-apparaat te configureren en aan te passen.

1. Druk op  [Instell.] > [Alle instell.] > [Netwerk].



Als het [Alle instell.]-menu wordt weergegeven op het Home-scherm van uw apparaat, slaat u het [Instell.]-menu over.

2. Druk op de gewenste optie. Herhaal deze stap tot u het menu bereikt dat u wilt aanpassen en volg vervolgens de aanwijzingen op het touchscreen.



Verwante informatie

- [Netwerkinstellingen configureren](#)

Gerelateerde onderwerpen:

- [Instellingstabellen \(Touchscreen modellen van 2,7-inch \(6,8 cm\) \)](#)
- [Instellingstabellen \(Touchscreen modellen van 4,3-inch \(10,9 cm\)\)](#)

Draadloze netwerkinstellingen

- [Gebruik het draadloze netwerk](#)
- [Wi-Fi Direct[®]gebruiken](#)
- [Schakel het draadloze LAN in of uit.](#)
- [Het WLAN-rapport afdrukken](#)

Gebruik het draadloze netwerk

- Voor u het apparaat configureert voor een draadloos netwerk
- Uw apparaat configureren voor een draadloos netwerk met behulp van de installatiewizard op de computer
- Uw apparaat configureren voor een draadloos netwerk met behulp van de installatiewizard op een mobiel apparaat
- Uw apparaat configureren voor een draadloos netwerk met behulp van de installatiewizard van het bedieningspaneel van het apparaat
- Uw apparaat voor een draadloos netwerk configureren met de drukknopmethode van Wi-Fi Protected Setup™ (WPS)
- Uw apparaat voor een draadloze netwerk configureren met de pinmethode van Wi-Fi Protected Setup™ (WPS)
- Uw apparaat voor een draadloos netwerk configureren wanneer de SSID niet wordt doorgegeven
- Het apparaat voor een draadloos Enterprise-netwerk configureren

Voor u het apparaat configureert voor een draadloos netwerk

Controleer eerst het volgende voordat u een draadloos netwerk probeert te configureren:

- Als u een draadloos bedrijfsnetwerk gebruikt, moet u ook uw gebruikers-ID en wachtwoord kennen.
- Voor optimale resultaten wanneer u op de gebruikelijke wijze afdrukt, plaatst u het apparaat zo dicht mogelijk bij het draadloze LAN-toegangspunt/router. Zorg dat er zo min mogelijk obstakels tussen de router en het apparaat staan. Grote objecten en muren tussen beide apparaten en storing door andere elektronische apparaten kunnen van invloed zijn op de gegevensoverdrachtsnelheid voor documenten.

Vanwege deze factoren is draadloos niet altijd de beste verbindingmethode voor alle documenttypen en applicaties. Als u grote bestanden afdrukt, zoals omvangrijke documenten met een combinatie van tekst en grote grafische afbeeldingen, is de bedrade Ethernet-methode wellicht sneller (alleen mogelijk op ondersteunde modellen). Met USB worden de gegevens het snelst overgedragen.

- Als uw apparaat zowel bedrade als draadloze netwerkverbindingen ondersteunt, kan er maar één verbindingmethode tegelijk worden gebruikt. Het is echter wel mogelijk om tegelijk een draadloze verbinding en een Wi-Fi Direct-verbinding, of een bedrade verbinding en een Wi-Fi Direct-verbinding te gebruiken.
- Als er een signaal in de buurt beschikbaar is, kunt u met draadloos LAN vrij een netwerkverbinding opzetten. Als de beveiligingsinstellingen niet goed geconfigureerd zijn, kan het signaal echter worden onderschept door kwaadwillenden, met de volgende risico's:
 - Diefstal van persoonlijke of vertrouwelijke informatie
 - Verzenden van informatie naar partijen die zich voordoen als een bepaalde persoon
 - Verspreiding van onderschepte communicatie



U moet de netwerknaam (SSID) en de netwerksleutel (wachtwoord) van uw draadloze router/toegangspunt weten. Als u deze informatie niet kunt vinden, neem dan contact op met de fabrikant van uw draadloze router/toegangspunt, de systeembeheerder of de internetaanbieder. Brother kan u deze informatie niet bezorgen.



Verwante informatie

- [Gebruik het draadloze netwerk](#)

Uw apparaat configureren voor een draadloos netwerk met behulp van de installatiewizard op de computer

1. Ga op een van de volgende manieren te werk:
 - Windows
Download het installatieprogramma van de pagina **Downloads** voor uw model op support.brother.com/downloads.
 - Mac
 - a. Download het installatieprogramma van de pagina **Downloads** voor uw model op support.brother.com/downloads.
 - b. Start het installatieprogramma en dubbelklik vervolgens op het pictogram **Start Here Mac**.
2. Volg de aanwijzingen op het scherm.
3. Selecteer **Draadloze netwerkverbinding (wifi)** en klik vervolgens op **Volgende**.
4. Volg de aanwijzingen op het scherm.

De instellingen voor het draadloze netwerk zijn nu geconfigureerd.



Verwante informatie

- [Gebruik het draadloze netwerk](#)

Uw apparaat configureren voor een draadloos netwerk met behulp van de installatiewizard op een mobiel apparaat

1. Ga op een van de volgende manieren te werk:
 - Android™-apparaten
Download en installeer Brother Mobile Connect via Google Play™.
 - Alle iOS- of iPadOS-apparaten, waaronder iPhone, iPad en iPod touch
Download en installeer Brother Mobile Connect via de App Store.
2. Start Brother Mobile Connect en volg de aanwijzingen op het scherm om verbinding te maken tussen uw mobiele apparaat en uw Brother-apparaat.



Verwante informatie

- [Gebruik het draadloze netwerk](#)

Uw apparaat configureren voor een draadloos netwerk met behulp van de installatiewizard van het bedieningspaneel van het apparaat

We raden u aan de draadloze netwerkinstellingen te noteren voordat u het apparaat configureert. U hebt deze gegevens nodig om de configuratie uit te voeren.

1. Controleer en noteer de huidige draadloze netwerkinstellingen van de computer waarmee u verbinding maakt.

Netwerknnaam (SSID)	Netwerksleutel (wachtwoord)

Bijvoorbeeld:

Netwerknnaam (SSID)	Netwerksleutel (wachtwoord)
HALLO	12345

- U toegangspunt/router ondersteunt mogelijk het gebruik van meerdere WEP-sleutels, maar uw apparaat van Brother ondersteunt alleen het gebruik van de eerste WEP-sleutel.
- Als u tijdens het installeren hulp nodig hebt en contact wilt opnemen met de klantenservice van Brother, zorg dan dat u de SSID (netwerknnaam) en de netwerksleutel (het wachtwoord) bij de hand hebt. Wij kunnen u niet helpen met het opzoeken van deze informatie.
- Als u niet over deze gegevens (SSID en netwerksleutel) beschikt, kunt u de draadloze configuratie niet voortzetten.

Waar kan ik deze informatie vinden?

- Controleer de documentatie die geleverd is bij uw draadloze toegangspunt/router.
- Het oorspronkelijke SSID is mogelijk de naam van de fabrikant of van het model.
- Als u de veiligheidsinformatie niet kent, neemt u contact op met de fabrikant van de router, uw systeembeheerder of uw internetprovider.

2. Druk op  [Instell.] > [Alle instell.] > [Netwerk] > [WLAN (Wi-Fi)] > [Wi-Fi-netwerk vinden].

Als het [Alle instell.]-menu wordt weergegeven op het Home-scherm van uw apparaat, slaat u het [Instell.]-menu over.

3. Wanneer [WLAN inschakelen?] verschijnt, drukt u op [Ja].
De draadloze installatiewizard wordt gestart. Druk op [Nee] om te annuleren.
4. Het apparaat zoekt uw netwerk en toont een lijst met beschikbare SSID's. Wanneer er een lijst met SSID's weergegeven wordt, drukt u op ▲ of ▼ om de gewenste SSID te selecteren. Druk op [OK].

Als de gewenste SSID niet wordt weergegeven, drukt u op [Opnieuw zoeken] om opnieuw naar uw netwerk te zoeken.

5. Voer, als daarom wordt gevraagd, de netwerksleutel in die u in de eerste stap hebt genoteerd, en druk vervolgens op [OK].
6. Het apparaat probeert verbinding te maken met het draadloze apparaat dat u hebt geselecteerd.

Als de verbinding van uw draadloze apparaat tot stand is gekomen, wordt [Verbonden] op het LCD-scherm weergegeven.

De installatie van het draadloze netwerk is nu voltooid. Voor de installatie van de drivers en de software die nodig zijn voor het gebruik van het apparaat, gaat u naar de pagina **Downloads** van uw model op support.brother.com/downloads.



Verwante informatie

- [Gebruik het draadloze netwerk](#)

Uw apparaat voor een draadloos netwerk configureren met de drukknopmethode van Wi-Fi Protected Setup™ (WPS)

Als uw draadloze toegangspunt/router WPS (drukknopconfiguratie) ondersteunt, kunt u WPS gebruiken via het bedieningspaneel op het apparaat om de instellingen voor uw draadloze netwerk te configureren.

1. Druk op  [Instell.] > [Alle instell.] > [Netwerk] > [WLAN (Wi-Fi)] > [WPS/drukknop].



Als het [Alle instell.]-menu wordt weergegeven op het Home-scherm van uw apparaat, slaat u het [Instell.]-menu over.

2. Wanneer [WLAN inschakelen?] verschijnt, drukt u op [Ja].
De draadloze installatiewizard wordt gestart. Druk op [Nee] om te annuleren.
3. Wanneer u via het touchscreen wordt gevraagd om WPS te starten, drukt u op de WPS-knop op uw draadloze toegangspunt/router. Druk vervolgens op [OK] op het apparaat. Uw apparaat probeert automatisch verbinding te maken met uw draadloze netwerk.

Als de verbinding van uw draadloze apparaat tot stand is gekomen, wordt [Verbonden] op het LCD-scherm weergegeven.

De installatie van het draadloze netwerk is nu voltooid. Voor de installatie van de drivers en de software die nodig zijn voor het gebruik van het apparaat, gaat u naar de pagina **Downloads** van uw model op support.brother.com/downloads.



Verwante informatie

- [Gebruik het draadloze netwerk](#)

Uw apparaat voor een draadloze netwerk configureren met de pinmethode van Wi-Fi Protected Setup™ (WPS)

Als de draadloze LAN-toegangspoort/router ondersteuning biedt voor WPS, kunt u de PIN-methode (persoonlijk identificatienummer) gebruiken om de draadloze netwerkinstellingen te configureren.

De pinmethode is een van de verbindingsmethoden die door de Wi-Fi Alliance® zijn ontwikkeld. Door op de registrar (een apparaat dat het draadloze LAN beheert) een pincode in te voeren die is aangemaakt door een enrollee (het apparaat), kunt u het draadloze netwerk en beveiligingsinstellingen configureren. Raadpleeg de gebruikershandleiding bij uw draadloze LAN-toegangspoort/router voor meer informatie over het inschakelen van de WPS-modus.

Type A

Verbinding wanneer de draadloze LAN-toegangspunt/router (1) tevens dienst doet als de registrar.

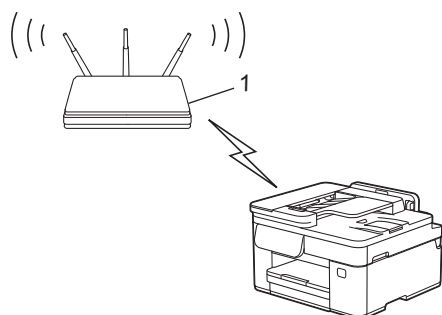

Type B

Verbinding wanneer een ander apparaat (2), zoals een computer, wordt gebruikt als de registrar.

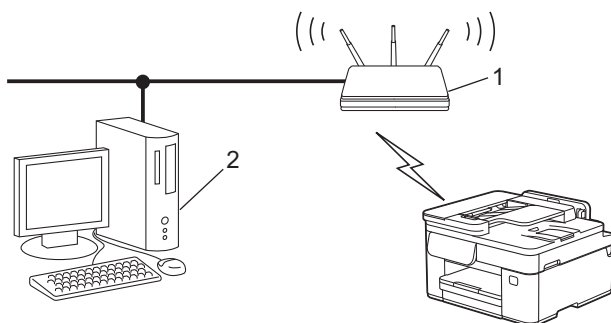

1. Druk op  [Instell.] > [Alle instell.] > [Netwerk] > [WLAN (Wi-Fi)] > [WPS/pincode].



Als het [Alle instell.]-menu wordt weergegeven op het Home-scherm van uw apparaat, slaat u het [Instell.]-menu over.

2. Wanneer [WLAN inschakelen?] verschijnt, drukt u op [Ja].
De draadloze installatiewizard wordt gestart. Druk op [Nee] om te annuleren.
3. Op het LCD-scherm wordt een achtcijferige pincode weergegeven en het apparaat begint naar een draadloze LAN-toegangspoort/router te zoeken.
4. Typ op een computer in het netwerk in de adresbalk van de browser het IP-adres van het apparaat dat u als de registrar gebruikt (bijvoorbeeld: <http://192.168.1.2>).
5. Ga naar de instellingenpagina van WPS, voer de pincode in en volg de instructies op het scherm.



- De registrar is doorgaans de draadloze LAN-toegangspoort/router.
- De instelpagina kan verschillen afhankelijk van het merk van uw draadloze LAN-toegangspunt/router. Zie voor meer informatie de gebruikershandleiding die bij de draadloze LAN-toegangspoort/router is geleverd.

Als de verbinding van uw draadloze apparaat tot stand is gekomen, wordt [Verbonden] op het LCD-scherm weergegeven.

Als u een computer met Windows 10 of Windows 11 als registrar gebruikt, gaat u als volgt te werk:

- Houd de toets  ingedrukt en druk op de  toets op het toetsenbord van de computer om **Uitvoeren** te starten.
- Typ "**control printers**" in het veld **Openen:** en klik op **OK**.



Het venster **Apparaten en printers** verschijnt.



Als het venster **Apparaten en printers** niet wordt weergegeven, klikt u op **Apparaten > Meer instellingen voor apparaten en printers**.

- Klik op **Een apparaat toevoegen**.



- Als u een computer met Windows 10 of Windows 11 als registrar wilt gebruiken, moet u deze eerst in uw netwerk registreren. Zie voor meer informatie de gebruikershandleiding die bij de draadloze LAN-toegangspoort/router is geleverd.
- Als u Windows 10 of Windows 11 als een registrar gebruikt, kunt u de printerdriver installeren na de draadloze configuratie door de aanwijzingen op het scherm te volgen. Voor de installatie van de driver en de software die nodig zijn voor het gebruik van het apparaat, gaat u naar de pagina **Downloads** van uw model op support.brother.com/downloads.

- Selecteer het apparaat en klik op **Volgende**.
- Typ de pincode die op het LCD-scherm van het apparaat wordt weergegeven en klik vervolgens op **Volgende**.
- Klik op **Sluiten**.

Als de verbinding van uw draadloze apparaat tot stand is gekomen, wordt [Verbonden] op het LCD-scherm weergegeven.



Verwante informatie

- [Gebruik het draadloze netwerk](#)

Uw apparaat voor een draadloos netwerk configureren wanneer de SSID niet wordt doorgegeven

We raden u aan de draadloze netwerkinstellingen te noteren voordat u het apparaat configureert. U hebt deze gegevens nodig om de configuratie uit te voeren.

1. Controleer en noteer de huidige instellingen van het draadloze netwerk.

Netwerkn naam (SSID)		
Authenticatiemethode	Versleutelingsmodus	Netwerksleutel (wachtwoord)
Open Systeem	GEEN	-
	WEP ¹	
Gedeelde sleutel	WEP ¹	
WPA/WPA2-PSK/WPA3-SAE	TKIP (voor WPA/WPA2-PSK)	
	AES	
WPA3-SAE	AES	

¹ U kunt de optie WEP niet selecteren via het bedieningspaneel. Gebruik Beheer via een webbrowser als u de optie WEP wilt selecteren als versleutelingsmodus.

Bijvoorbeeld:

Netwerkn naam (SSID)		
HALLO		
Authenticatiemethode	Versleutelingsmodus	Netwerksleutel (wachtwoord)
WPA3-SAE	AES	12345678

2. Druk op  [Instell.] > [Alle instell.] > [Netwerk] > [WLAN (Wi-Fi)] > [Wi-Fi-netwerk vinden].



Als het [Alle instell.]-menu wordt weergegeven op het Home-scherm van uw apparaat, slaat u het [Instell.]-menu over.

3. Wanneer [WLAN inschakelen?] verschijnt, drukt u op [Ja].
De draadloze installatiewizard wordt gestart. Druk op [Nee] om te annuleren.
4. Het apparaat zoekt uw netwerk en toont een lijst met beschikbare SSID's. Druk op ▲ of ▼ om de optie [SSID toevoegen] weer te geven en druk er vervolgens op.
5. Druk op [OK].
6. Voer de SSID-naam in en druk vervolgens op [OK].
7. Druk op ▲ of ▼ om de verificatiemethode te selecteren en druk er vervolgens op.
8. Volg de aanwijzingen op het LCD-scherm om de instellingen te configureren.
9. Het apparaat probeert verbinding te maken met het draadloze apparaat dat u hebt geselecteerd.

Als de verbinding van uw draadloze apparaat tot stand is gekomen, wordt [Verbonden] op het LCD-scherm weergegeven.

De installatie van het draadloze netwerk is nu voltooid. Voor de installatie van de drivers en de software die nodig zijn voor het gebruik van het apparaat, gaat u naar de pagina **Downloads** van uw model op support.brother.com/downloads.



Verwante informatie

- [Gebruik het draadloze netwerk](#)

Gerelateerde onderwerpen:

- [Tekst invoeren in uw Brother-apparaat](#)
-

Het apparaat voor een draadloos Enterprise-netwerk configureren

We raden u aan de draadloze netwerkinstellingen te noteren voordat u het apparaat configureert. U hebt deze gegevens nodig om de configuratie uit te voeren.

1. Controleer en noteer de huidige instellingen van het draadloze netwerk.

Netwerknnaam (SSID)			
Authenticatiemethode	Versleutelingsmodus	Gebruikers-ID	Wachtwoord
EAP-FAST/NONE	AES		
	TKIP		
EAP-FAST/MS-CHAPv2	AES		
	TKIP		
EAP-FAST/GTC	AES		
	TKIP		
PEAP/MS-CHAPv2	AES		
	TKIP		
PEAP/GTC	AES		
	TKIP		
EAP-TTLS/CHAP	AES		
	TKIP		
EAP-TTLS/MS-CHAP	AES		
	TKIP		
EAP-TTLS/MS-CHAPv2	AES		
	TKIP		
EAP-TTLS/PAP	AES		
	TKIP		
EAP-TLS	AES		-
	TKIP		-

Bijvoorbeeld:

Netwerknnaam (SSID)			
HELLO			
Authenticatiemethode	Versleutelingsmodus	Gebruikers-ID	Wachtwoord
EAP-FAST/MS-CHAPv2	AES	Brother	12345678



- Als u het apparaat configureert met EAP-TLS-verificatie, moet u het door een certificatie instantie uitgegeven clientcertificaat installeren voordat u de configuratie start. Raadpleeg uw netwerkbeheerder over het clientcertificaat. Als u meerdere certificaten hebt geïnstalleerd, raden we aan de certificaatnaam te noteren die u wilt gebruiken.
- Als u het apparaat wilt verifiëren met behulp van de algemene naam van het servercertificaat, raden we aan deze naam te noteren voordat u de configuratie start. Neem contact op met uw netwerkbeheerder voor de algemene naam van het servercertificaat.

-
2. Druk op  [Instell.] > [Alle instell.] > [Netwerk] > [WLAN (Wi-Fi)] > [Wi-Fi-netwerk vinden].



Als het [Alle instell.]-menu wordt weergegeven op het Home-scherm van uw apparaat, slaat u het [Instell.]-menu over.

3. Wanneer [WLAN inschakelen?] verschijnt, drukt u op [Ja].
De draadloze installatiewizard wordt gestart. Druk op [Nee] om te annuleren.
4. Het apparaat zoekt uw netwerk en toont een lijst met beschikbare SSID's. Druk op ▲ of ▼ om de optie [SSID toevoegen] weer te geven en druk er vervolgens op.
5. Druk op [OK].
6. Voer de SSID-naam in en druk vervolgens op [OK].
7. Druk op ▲ of ▼ om de verificatiemethode te selecteren en druk er vervolgens op.
8. Volg de aanwijzingen op het LCD-scherm om de instellingen te configureren.
9. Het apparaat probeert verbinding te maken met het draadloze apparaat dat u hebt geselecteerd.

Als de verbinding van uw draadloze apparaat tot stand is gekomen, wordt [Verbonden] op het LCD-scherm weergegeven.

De installatie van het draadloze netwerk is nu voltooid. Voor de installatie van de drivers en de software die nodig zijn voor het gebruik van het apparaat, gaat u naar de pagina **Downloads** van uw model op support.brother.com/downloads.



Verwante informatie

- [Gebruik het draadloze netwerk](#)

Gerelateerde onderwerpen:

- [Tekst invoeren in uw Brother-apparaat](#)
-

Wi-Fi Direct[®]gebruiken

- [Overzicht Wi-Fi Direct](#)
- [Uw Wi-Fi Direct-netwerk configureren met de drukknopmethode](#)
- [Handmatig een Wi-Fi Direct-netwerk configureren](#)

Overzicht Wi-Fi Direct

Wi-Fi Direct is een van de draadloze configuratiemethodes die door de Wi-Fi Alliance[®] zijn ontwikkeld. U kunt uw mobiele apparaat veilig verbinden met uw Brother-apparaat zonder daarbij een draadloze router/toegangspunt te gebruiken.

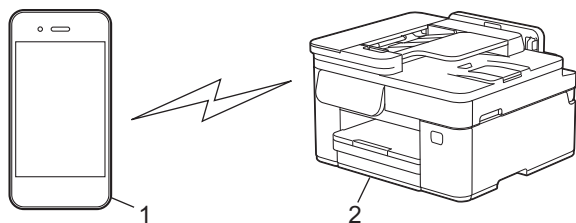

1. Mobiel apparaat
2. Uw Brother-apparaat



- U kunt Wi-Fi Direct tegelijk gebruiken met de bedrade en draadloze netwerkverbinding.
- Het apparaat dat Wi-Fi Direct ondersteunt kan groeps-eigenaar worden. Als u het Wi-Fi Direct-netwerk configureert, doet de groeps-eigenaar dienst als toegangspunt.



Verwante informatie

- [Wi-Fi Direct[®]gebruiken](#)

Gerelateerde onderwerpen:

- [Uw Wi-Fi Direct-netwerk configureren met de drukknopmethode](#)
- [Handmatig een Wi-Fi Direct-netwerk configureren](#)

Uw Wi-Fi Direct-netwerk configureren met de drukknopmethode



Als u de Wi-Fi Direct-netwerkinstellingen wilt gebruiken wanneer u een Android[™]-apparaat gebruikt, moet u Brother Mobile Connect installeren, Wi-Fi Direct selecteren als methode voor de verbinding met dit product en vervolgens de aanwijzingen op het scherm volgen.

Wanneer het apparaat de Wi-Fi Direct-aanvraag van uw mobiele apparaat ontvangt, wordt de melding [Verzoek voor Wi-Fi Direct-verbinding ontvangen. Druk op [OK] om te verbinden.] weergegeven op het LCD-scherm. Druk op [OK] om verbinding te maken.

1. Druk op  [Instell.] > [Alle instell.] > [Netwerk] > [Wi-Fi Direct].



Als het [Alle instell.]-menu wordt weergegeven op het Home-scherm van uw apparaat, slaat u het [Instell.]-menu over.

2. Als uw mobiele apparaat Wi-Fi Direct niet ondersteunt, drukt u op [Groepseigenaar] > [Aan].



Afhankelijk van het apparaat is het mogelijk dat, wanneer u verbinding wilt maken met [Groepseigenaar] ingesteld op [Aan], uw mobiele apparaat de verbinding met het draadloze netwerk verbreekt en automatisch overschakelt naar mobiele data. Maak na gebruik zo nodig opnieuw verbinding met het oorspronkelijke draadloze netwerk. Als uw apparaat automatisch blijft overschakelen naar het Wi-Fi Direct-netwerk, schakel dan de instellingen voor een automatische verbinding met dit apparaat uit op het mobiele apparaat.

3. Druk op [Drukknop].
4. Wanneer de melding [Activeer Wi-Fi Direct op ander apparaat. Druk vervolgens op [OK].] wordt weergegeven, schakelt u Wi-Fi Direct in op uw mobiele apparaat (raadpleeg voor meer informatie de handleiding van het mobiele apparaat). Druk op [OK] op het Brother-apparaat.
5. Ga op een van de volgende manieren te werk:
 - Als u op uw mobiele apparaat een lijst ziet met apparaten waarop Wi-Fi Direct ingeschakeld is, selecteert u uw Brother-apparaat.
 - Als u op uw Brother-apparaat een lijst ziet met mobiele apparaten waarop Wi-Fi Direct ingeschakeld is, selecteert u uw mobiele apparaat. Zoek nogmaals naar beschikbare apparaten door op [Opn. scannen] te drukken.

Wanneer de verbinding met uw mobiele apparaat tot stand is gebracht, wordt [Verbonden] weergegeven.



Verwante informatie

- [Wi-Fi Direct[®]gebruiken](#)

Gerelateerde onderwerpen:

- [Overzicht Wi-Fi Direct](#)
- [Handmatig een Wi-Fi Direct-netwerk configureren](#)
- [Brother Mobile Connect](#)

Handmatig een Wi-Fi Direct-netwerk configureren

Configureer de Wi-Fi Direct-instellingen via het bedieningspaneel van het apparaat.

Afhankelijk van het apparaat is het mogelijk dat, wanneer u handmatig verbinding wilt maken met het Wi-Fi Direct-netwerk, uw mobiele apparaat de verbinding met het draadloze netwerk verbreekt en automatisch overschakelt naar mobiele data. Maak na gebruik zo nodig opnieuw verbinding met het oorspronkelijke draadloze netwerk. Als uw apparaat automatisch blijft overschakelen naar het Wi-Fi Direct-netwerk, schakel dan de instellingen voor een automatische verbinding met dit apparaat uit op het mobiele apparaat.

1. Druk op  [Instell.] > [Alle instell.] > [Netwerk] > [Wi-Fi Direct] > [Handmatig].



Als het [Alle instell.]-menu wordt weergegeven op het Home-scherm van uw apparaat, slaat u het [Instell.]-menu over.

2. Het apparaat toont de SSID (netwerknaam) en het wachtwoord (netwerksleutel). Ga op het mobiele apparaat naar het scherm voor de instellingen van het draadloze netwerk en vul daar de SSID en het wachtwoord in.



- U kunt ook een Wi-Fi Direct-netwerk configureren met de QR-code die op het LCD-scherm wordt weergegeven. Scan de QR-code en volg daarna de aanwijzingen op het scherm.
- Als de QR-code niet kan worden gescand, voert u de netwerknaam (SSID) en de netwerksleutel (wachtwoord) in om verbinding te maken.

Wanneer de verbinding met uw mobiele apparaat tot stand is gebracht, wordt [Verbonden] weergegeven.



Verwante informatie

- [Wi-Fi Direct[®]gebruiken](#)

Gerelateerde onderwerpen:

- [Overzicht Wi-Fi Direct](#)
- [Uw Wi-Fi Direct-netwerk configureren met de drukknopmethode](#)

Schakel het draadloze LAN in of uit.

1. Druk op  [Instell.] > [Alle instell.] > [Netwerk] > [WLAN (Wi-Fi)] > [WLAN insch. (WLAN activeren)].



Als het [Alle instell.]-menu wordt weergegeven op het Home-scherm van uw apparaat, slaat u het [Instell.]-menu over.

2. Ga op een van de volgende manieren te werk:
 - Selecteer [Aan] om Wi-Fi in te schakelen.
 - Selecteer [Uit] om Wi-Fi uit te schakelen.
3. Druk op .



Verwante informatie

- [Draadloze netwerkinstellingen](#)

Het WLAN-rapport afdrukken

Het WLAN-rapport geeft de draadloze status van uw apparaat weer. Als de draadloze verbinding niet is gelukt, controleert u de foutcode op het afgedrukte rapport.

1. Druk op  [Instell.] > [Alle instell.] > [Print lijsten] > [WLAN-rapport] > [Ja].



Als het [Alle instell.]-menu wordt weergegeven op het Home-scherm van uw apparaat, slaat u het [Instell.]-menu over.

Het WLAN-rapport wordt afgedrukt.

Als het WLAN-rapport niet wordt afgedrukt, controleer dan of er een fout op het apparaat is opgetreden. Als er geen zichtbare fouten zijn, wacht u één minuut en probeert u daarna om het rapport nogmaals af te drukken.



Verwante informatie

- [Draadloze netwerkinstellingen](#)
- [Foutcodes in het rapport voor draadloos LAN](#)

Foutcodes in het rapport voor draadloos LAN

Als op het draadloos LAN-rapport wordt vermeld dat de verbinding mislukt is, controleert u de foutcode op het afgedrukte rapport en raadpleegt u de overeenstemmende instructies in de tabel:

Foutcode	Probleem en suggesties voor oplossingen
TS-01	<p>WLAN (Wi-Fi) is niet ingeschakeld.</p> <p>Controleer de volgende punten en probeer opnieuw uw draadloze verbinding in te stellen:</p> <ul style="list-style-type: none">• Schakel de wifi-instelling op uw apparaat in.• Als er een netwerkkabel op uw apparaat is aangesloten, koppel die dan los.
TS-02	<p>De draadloze router/toegangspunt kan niet worden gedetecteerd.</p> <p>Controleer de volgende punten en probeer opnieuw uw draadloze verbinding in te stellen:</p> <ul style="list-style-type: none">• Zorg ervoor dat de draadloze router/toegangspunt aan staat.• Zet het apparaat tijdelijk dichterbij de draadloze router/toegangspunt wanneer u de draadloze instellingen configureert.• Als uw draadloze router/toegangspunt MAC-adresfiltering toepast, controleer dan of het MAC-adres van het apparaat is toegelaten in het filter. U kunt het MAC-adres vinden door het netwerkconfiguratie-rapport af te drukken.• Als u de netwerknaam (SSID) en beveiligingsgegevens (verificatiemethode/versleutelingsmethode) handmatig hebt ingevoerd, is de informatie misschien niet correct. Controleer de netwerknaam en beveiligingsgegevens en voer de juiste informatie in.• Start de draadloze router/toegangspunt opnieuw op. Als u de netwerknaam (SSID) en beveiligingsgegevens niet kunt vinden, bekijk dan de documentatie bij de draadloze router/toegangspunt of neem contact op met de fabrikant van de router, de systeembeheerder of de internetaanbieder.
TS-03	<p>De netwerk- en beveiligingsinstellingen voor het draadloze bedrijfsnetwerk zijn misschien niet correct.</p> <p>Controleer de volgende punten en probeer opnieuw uw draadloze verbinding in te stellen:</p> <p>Controleer de volgende informatie:</p> <ul style="list-style-type: none">- De netwerknaam (SSID) die u hebt geselecteerd bij het configureren van het apparaat.- De beveiligingsgegevens die u hebt geselecteerd bij het configureren van het apparaat (zoals de verificatiemethode, versleutelingsmethode of gebruikers-id). <p>Als u de netwerknaam (SSID) en beveiligingsgegevens nog steeds niet kunt vinden, bekijk dan de documentatie bij de draadloze router/toegangspunt of neem contact op met de fabrikant van de router, de systeembeheerder of de internetaanbieder.</p>

Foutcode	Probleem en suggesties voor oplossingen
TS-04	<p>Het apparaat ondersteunt de verificatie-en versleutelingsmethoden niet die de geselecteerde draadloze router/toegangspunt gebruikt.</p> <p>Voor de infrastructuurmodus (meest gebruikelijk)</p> <p>Wijzig de verificatie- en versleutelingsmethoden van de draadloze router/toegangspunt. Het apparaat ondersteunt de volgende verificatie- en versleutelingsmethoden:</p> <ul style="list-style-type: none"> • WPA-Personal: TKIP / AES • WPA2-Personal: TKIP / AES • WPA3-Personal: AES • OPEN: WEP / NONE (zonder versleuteling) • Gedeelde sleutel: WEP <p>Als het probleem niet is opgelost, zijn de ingevoerde netwerknaam (SSID) of veiligheidsinstellingen misschien niet correct. Controleer of alle instellingen voor het draadloze netwerk correct zijn.</p>
TS-05	<p>De netwerknaam (SSID) en netwerksleutel (wachtwoord) zijn onjuist.</p> <p>Controleer de volgende punten en probeer opnieuw uw draadloze verbinding in te stellen:</p> <ul style="list-style-type: none"> • Controleer de netwerknaam (SSID) en netwerksleutel (wachtwoord). • Als de netwerksleutel hoofdletters en kleine letters heeft, zorg er dan voor dat u ze correct invoert. • Als u de netwerknaam (SSID) en beveiligingsgegevens niet kunt vinden, bekijk dan de documentatie bij de draadloze router/toegangspunt of neem contact op met de fabrikant van de router, de systeembeheerder of de internetaanbieder. • Als de draadloze router/toegangspunt WEP-versleuteling gebruikt met meerdere WEP-sleutels, schrijf dan de eerste WEP-sleutel op en gebruik alleen deze.
TS-06	<p>De beveiligingsgegevens (verificatiemethode/versleutelingsmethode/netwerksleutel (wachtwoord)) zijn onjuist.</p> <p>Controleer de volgende punten en probeer opnieuw uw draadloze verbinding in te stellen:</p> <ul style="list-style-type: none"> • Controleer de netwerksleutel. Als de netwerksleutel hoofdletters en kleine letters heeft, zorg er dan voor dat u ze correct invoert. • Controleer of de ingevoerde versleutelingsmethode en de versleutelingsmethode of versleutelingsmethode van de draadloze router/toegangspunt overeenkomen. • Als u de netwerksleutel, verificatiemethode en versleutelingsmethode hebt gecontroleerd, start dan de draadloze router/toegangspunt en het apparaat opnieuw op. • Als de afgeschermdde modus van de draadloze router/toegangspunt is ingeschakeld, kan het nodig zijn om deze uit te schakelen om verbinding te maken met het draadloze netwerk. <p>Als u de netwerknaam (SSID) en beveiligingsgegevens niet kunt vinden, bekijk dan de documentatie bij de draadloze router/toegangspunt of neem contact op met de fabrikant van de router, de systeembeheerder of de internetaanbieder.</p>
TS-07	<p>Het apparaat kan een draadloze router/toegangspunt niet detecteren waarop WPS (Wi-Fi Protected Setup) is ingeschakeld.</p> <p>Controleer de volgende punten en probeer het opnieuw:</p> <ul style="list-style-type: none"> • U controleert of de draadloze router/toegangspunt WPS ondersteunt door te zoeken naar het WPS-pictogram op de router/toegangspunt. Voor meer informatie raadpleegt u documentatie bij de draadloze router/toegangspunt. • Als u draadloos verbinding wilt maken via WPS, moet u zowel het apparaat als de draadloze router/toegangspunt configureren. Voor meer informatie raadpleegt u de gebruikershandleiding. • Als u niet weet hoe u de draadloze router/toegangspunt moet instellen via WPS, bekijk dan de documentatie bij de draadloze router/toegangspunt of neem contact op met de fabrikant van de router, de systeembeheerder of de internetaanbieder.

Foutcode	Probleem en suggesties voor oplossingen
TS-08	<p>Er zijn twee of meer draadloze routers/toegangspunten met WPS gedetecteerd.</p> <p>Controleer de volgende punten en probeer het opnieuw:</p> <ul style="list-style-type: none">• Zorg ervoor dat er slechts één draadloze router/toegangspunt binnen het bereik is waarop WPS is ingeschakeld en probeer het dan opnieuw.• Wacht een paar minuten voordat u weer verbinding probeert te maken om interferentie van andere toegangspunten/routers te vermijden.



Gegevens voor draadloze beveiliging (SSID/verificatiemethode/versleutelingsmethode/netwerksleutel) van uw WLAN-toegangspunt/router bevestigen:

1. De standaard veiligheidsinstellingen kunnen op een etiket bevestigd aan het WLAN-toegangspunt/de router staan. Het kan ook zijn dat de naam van de fabrikant of het modelnummer van het/de WLAN-toegangspunt/router als de standaardbeveiligingsinstellingen worden gebruikt.
 2. Raadpleeg de documentatie die u bij uw WLAN-toegangspunt/router hebt ontvangen voor informatie over het achterhalen van de veiligheidsinstellingen.
- Als het WLAN-toegangspunt/de router zo is ingesteld dat deze de SSID niet verzendt, wordt de SSID niet automatisch gedetecteerd. U moet de SSID-naam handmatig invoeren.
 - De netwerksleutel wordt ook wel het wachtwoord, de beveiligingssleutel of de versleutelingsleutel genoemd.

Raadpleeg de documentatie bij uw WLAN-toegangspunt/router als u de SSID en draadloze veiligheidsinstellingen van uw WLAN-toegangspunt/router niet kent of als u niet weet hoe u de configuratie kunt wijzigen. U kunt ook de fabrikant van het toegangspunt/de router of uw internetprovider of netwerkbeheerder om advies vragen.



Verwante informatie

- [Het WLAN-rapport afdrukken](#)

Netwerkfuncties

- [Het netwerkconfiguratie rapport afdrukken](#)
- [De instellingen van de proxyserver configureren met Beheer via een webbrowser](#)
- [Een LDAP-zoekopdracht configureren en uitvoeren](#)
- [De tijd synchroniseren met de SNTP-server met behulp van Beheer via een webbrowser](#)
- [Inkomende faxen doorsturen naar een netwerkbestemming](#)
- [Gigabit Ethernet \(alleen bedrade netwerken\)](#)
- [Functies voor detectie van het wereldwijde netwerk gebruiken](#)
- [De netwerkinstellingen terugzetten naar de fabrieksinstellingen](#)

Het netwerkconfiguratierapport afdrukken

Het netwerkconfiguratierapport biedt een overzicht van de netwerkconfiguratie, inclusief de netwerkinstellingen van de afdrukserver.



- De knooppuntnaam wordt weergegeven in het netwerkconfiguratierapport. De standaardknooppuntnaam is "BRN123456abcdef" voor een bedraad netwerk of "BRW123456abcdef" voor een draadloos netwerk (waarbij "123456abcdef" staat voor het MAC-adres/Ethernet-adres van uw apparaat.)
- Als bij het IP-adres in het netwerkconfiguratierapport 0.0.0.0 wordt weergegeven, wacht u één minuut en probeert u het opnieuw af te drukken.
- Het rapport bevat de instellingen van uw apparaat, zoals het IP-adres, het subnetmasker, de knooppuntnaam en het MAC-adres, bijvoorbeeld:
 - IP-adres: 192.168.0.5
 - Subnetmasker: 255.255.255.0
 - Knooppuntnaam: BRN000ca0000499
 - MAC-adres: 00-0c-a0-00-04-99

1. Druk op  [Instell.] > [Alle instell.] > [Print lijsten] > [Netwerkconfiguratie] > [Ja].



Als het [Alle instell.]-menu wordt weergegeven op het Home-scherm van uw apparaat, slaat u het [Instell.]-menu over.

Het netwerkconfiguratierapport wordt afgedrukt.



Verwante informatie

- [Netwerkfuncties](#)

Gerelateerde onderwerpen:

- [De instellingen van de proxyserver configureren met Beheer via een webbrowser](#)

De instellingen van de proxyserver configureren met Beheer via een webbrowser

Als uw netwerk een proxyserver gebruikt, moeten de volgende proxyservergegevens met Beheer via een webbrowser worden geconfigureerd:

- Adres van proxyserver
- Poortnummer
- Gebruikersnaam
- Wachtwoord

1. Start Beheer via een webbrowser. >> [Beheer via een webbrowser openen](#)
2. Klik op **Netwerk** > **Netwerk** > **Protocol** in de linkernavigatiebalk.



Als de linkernavigatiebalk niet zichtbaar is, begint u te navigeren bij ☰.

3. Zorg ervoor dat het selectievakje **Proxy** is aangevinkt en klik vervolgens op **Indienen**.
4. Klik in het veld **Proxy** op **Geavanceerde instellingen**.
5. Voer de proxyservergegevens in.
6. Klik op **Indienen**.



Verwante informatie

- [Netwerkfuncties](#)

Gerelateerde onderwerpen:

- [De instellingen van de proxyserver configureren via het bedieningspaneel van het apparaat](#)
- [Beheer via een webbrowser openen](#)

Een LDAP-zoekopdracht configureren en uitvoeren

De LDAP-functie stelt u in staat om op uw server naar bepaalde informatie te zoeken, zoals faxnummers en e-mailadressen. Wanneer u de faxfunctie, de internetfaxfunctie of de functie Scannen naar e-mailserver gebruikt, kunt u met behulp van de LDAP-zoekfunctie faxnummers of e-mailadressen zoeken.



- De LDAP-functie biedt geen ondersteuning voor vereenvoudigd Chinees, traditioneel Chinees of Koreaans.
- De LDAP-functie ondersteunt LDAPv3.
- Om met uw LDAP-server te kunnen communiceren, gebruikt u Simple Authentication.



Verwante informatie

- [Netwerkfuncties](#)
 - [De LDAP-configuratie wijzigen met Beheer via een webbrowser](#)
 - [Een LDAP-zoekopdracht uitvoeren via het bedieningspaneel van het apparaat](#)

Gerelateerde onderwerpen:

- [Het SNMP-protocol configureren met Beheer via een webbrowser](#)

De LDAP-configuratie wijzigen met Beheer via een webbrowser

Gebruik Beheer via een webbrowser om uw LDAP-instellingen in een webbrowser te configureren.

1. Start Beheer via een webbrowser. >> [Beheer via een webbrowser openen](#)
2. Klik op **Netwerk > Netwerk > Protocol** in de linkernavigatiebalk.



Als de linkernavigatiebalk niet zichtbaar is, begint u te navigeren bij ☰.

3. Schakel het selectievakje **LDAP** in en klik vervolgens op **Indienen**.
4. Start uw Brother-apparaat opnieuw op om de configuratie te activeren.
5. Klik op uw computer in Beheer via een webbrowser op **Adresboek > LDAP** in de linkernavigatiebalk.

- **LDAP-zoekopdracht**
- **Adres LDAP-server**
- **SSL/TLS**
- **Poort**
- **Verificatie**
- **Gebruikersnaam**

Of deze optie beschikbaar is, is afhankelijk van de gebruikte verificatiemethode.

- **Wachtwoord**

Of deze optie beschikbaar is, is afhankelijk van de gebruikte verificatiemethode.



- Als Kerberos-verificatie door de LDAP-server wordt ondersteund, raden we aan om Kerberos als verificatiemethode te selecteren. Dit protocol biedt een sterke verificatie tussen de LDAP-server en uw apparaat.

- Voor Kerberos-verificatie moet u het SNTP-protocol configureren (netwerktijdserver) of moet u de datum, tijd en tijdzone correct instellen met behulp van het bedieningspaneel.

- **Kerberos-serveradres**
Of deze optie beschikbaar is, is afhankelijk van de gebruikte verificatiemethode.
- **Beginpunt zoekopdracht**
- **Time-out voor LDAP**
- **Kenmerk van naam (Zoeksleutel)**
- **Kenmerk van e-mail**
- **Kenmerk van faxnummer**

6. Klik op **Indienen** wanneer u klaar bent. Zorg ervoor dat in het veld **Status OK** af te lezen is.



Verwante informatie

- [Een LDAP-zoekopdracht configureren en uitvoeren](#)

Gerelateerde onderwerpen:

- [Beheer via een webbrowser openen](#)
- [De tijd synchroniseren met de SNTP-server met behulp van Beheer via een webbrowser](#)

Een LDAP-zoekopdracht uitvoeren via het bedieningspaneel van het apparaat

Wanneer u LDAP-instellingen hebt geconfigureerd, kunt u de LDAP-zoekfunctie gebruiken om faxnummers of e-mailadressen te vinden die u gebruikt voor:

- Een fax verzenden
- Een internetfax verzenden
- Scannen naar e-mailserver



- De LDAP-functie ondersteunt LDAPv3.
- Afhankelijk van het beveiligingsbeleid dat door uw netwerkbeheerder wordt gehanteerd, dient u mogelijk Kerberos of Simple Authentication te gebruiken om verbinding te maken met de LDAP-server.
- Voor Kerberos-verificatie moet u het SNTP-protocol configureren (netwerktijdserver) of moet u de datum, tijd en tijdzone correct instellen met behulp van het bedieningspaneel.

1. Druk op  om te zoeken.
2. Voer via het LCD-scherm de eerste tekens in van hetgeen u zoekt.
3. Druk op [OK].

Het LDAP-zoekresultaat wordt op het LCD-scherm weergegeven waarbij voor de zoekresultaten die in het lokale adresboek zijn gevonden het pictogram  wordt weergegeven.

Als de server of het lokale adresboek geen zoekresultaten opleveren, wordt [Geen resultaten gevonden. (Resultaten niet gevonden.)] 60 seconden op het LCD-scherm weergegeven.

4. Druk op ▲ of ▼ om de gewenste naam weer te geven.
5. Druk op de naam.
Om de details van de naam weer te geven, drukt u op [Detail].
6. Als er meerdere faxnummers of e-mailadressen zijn gevonden, wordt u gevraagd er één te selecteren. Druk op [Toepassen]. Ga op een van de volgende manieren te werk:
 - Als u een normale fax of internetfax verzendt, drukt u op [Fax start].
 - Als u naar de e-mailserver scant, plaatst u het document, drukt u op [Volg.], en drukt u vervolgens op [Start].



Verwante informatie

- [Een LDAP-zoekopdracht configureren en uitvoeren](#)

Gerelateerde onderwerpen:

- [Tekst invoeren in uw Brother-apparaat](#)
- [De tijd synchroniseren met de SNTP-server met behulp van Beheer via een webbrowser](#)

De tijd synchroniseren met de SNTP-server met behulp van Beheer via een webbrowser

SNTP (Simple Network Time Protocol) wordt gebruikt voor het synchroniseren van de tijd die door het apparaat wordt gebruikt voor verificatie met de SNTP-tijdserver. (Dit is niet de tijd die op het LCD-scherm van het apparaat wordt weergegeven.) U kunt de tijd van het apparaat automatisch of handmatig synchroniseren met de UTC-tijd (Coordinated Universal Time) van de SNTP-tijdserver.

- [De datum en tijd configureren met Beheer via een webbrowser](#)
- [Het SNTP-protocol configureren met Beheer via een webbrowser](#)

De datum en tijd configureren met Beheer via een webbrowser

Configureer de datum en tijd, om de tijd die door het apparaat wordt gebruikt te synchroniseren met de tijd van de SNTP-tijdservers.

Deze functie is in sommige landen niet beschikbaar.

1. Start Beheer via een webbrowser. >> [Beheer via een webbrowser openen](#)
2. Klik op **Beheerder** > **Datum&tijd** in de linkernavigatiebalk.



Als de linkernavigatiebalk niet zichtbaar is, begint u te navigeren bij ☰.

3. Controleer de **Tijdzone**-instellingen.



Selecteer in de vervolgkeuzelijst **Tijdzone** het tijdsverschil tussen uw locatie en UTC. De tijdzone voor Nederland en België (CET) is bijvoorbeeld UTC+01:00.

4. Schakel het selectievakje **Synchroniseer met SNTP-server** in.
5. Klik op **Indienen**.



U kunt de datum en tijd ook handmatig configureren.



Verwante informatie

- [De tijd synchroniseren met de SNTP-server met behulp van Beheer via een webbrowser](#)

Gerelateerde onderwerpen:

- [Een Scannen naar netwerk-profiel instellen](#)
- [Beheer via een webbrowser openen](#)

Het SNTP-protocol configureren met Beheer via een webbrowser

Configureer het SNTP-protocol om de tijd die door het apparaat wordt gebruikt voor verificatie, te synchroniseren met de tijd op de SNTP-tijdserver.

1. Start Beheer via een webbrowser. >> [Beheer via een webbrowser openen](#)
2. Klik op **Netwerk > Netwerk > Protocol** in de linkernavigatiebalk.



Als de linkernavigatiebalk niet zichtbaar is, begint u te navigeren bij ☰.

3. Schakel het selectievakje **SNTP** in om de instelling te activeren.
4. Klik op **Indienen**.
5. Start uw Brother-apparaat opnieuw op om de configuratie te activeren.
6. Klik naast het selectievakje SNTP op **Geavanceerde instellingen**.
7. Configureer de instellingen.

Optie	Beschrijving
Status	Geeft aan of het SNTP-protocol in- of uitgeschakeld is.
Synchronisatiestatus	Controleer de meest recente synchronisatiestatus.
Methode SNTP-server	Selecteer AUTOMATISCH of STATISCH . <ul style="list-style-type: none">• AUTOMATISCH Als uw netwerk een DHCP-server bevat, haalt de SNTP-server automatisch het adres van die server op.• STATISCH Typ hier het gewenste adres.
Adres primaire SNTP-server Adres secundaire SNTP-server	Voer het serveradres in (maximaal 64 tekens). Het adres van de secundaire SNTP-server wordt gebruikt als een back-up voor het adres van de primaire SNTP-server. Als de primaire server niet beschikbaar is, zal het apparaat contact opnemen met de secundaire SNTP-server.
Poort primaire SNTP-server Poort secundaire SNTP-server	Typ hier het poortnummer (1 tot 65535). De poort van de secundaire SNTP-server wordt gebruikt als een back-up voor de poort van de primaire SNTP-server. Als de primaire poort niet beschikbaar is, zal het apparaat contact opnemen met de secundaire SNTP-poort.
Synchronisatie-interval	Typ een waarde voor het aantal uren waarna de server opnieuw een synchronisatie moet uitvoeren (1 tot 168 uur).

8. Klik op **Indienen**.



Verwante informatie

- [De tijd synchroniseren met de SNTP-server met behulp van Beheer via een webbrowser](#)

Gerelateerde onderwerpen:

- [Beheer via een webbrowser openen](#)

Inkomende faxen doorsturen naar een netwerkbestemming

Stel een profiel in om inkomende faxen rechtstreeks door te sturen naar een map op uw server.

1. Start Beheer via een webbrowser. >> [Beheer via een webbrowser openen](#)
2. Klik op **Beheerder > Netwerkprofiel** in de linkernavigatiebalk.



Als de linkernavigatiebalk niet zichtbaar is, begint u te navigeren bij ☰.

3. Klik op de protocoloptie naast het profielnummer.
4. Selecteer uw type server in het veld **Protocol** en klik vervolgens op **Indienen**.
5. Stel het profiel voor uw server in aan de hand van een van de volgende tabellen:



Als u een van de tekens ?, /, \, ", :, <, >, | of * gebruikt, kan dit een verzendfout veroorzaken.

FTP

Optie	Beschrijving
Profielnaam	Voer een naam voor dit serverprofiel in (maximaal 15 alfanumerieke tekens). De LCD van het apparaat geeft deze naam weer.
Hostadres	Voer het hostadres (bijvoorbeeld: sftp.voorbeeld.com; tot 64 tekens) of het IP-adres (bijvoorbeeld: 192.23.56.189) in.
Poortnummer	Wijzig de instelling voor Poortnummer die wordt gebruikt voor toegang tot de FTP-server. De standaardinstelling is poort 21. In de meeste gevallen hoeft deze instelling niet te worden aangepast.
Gebruikersnaam	Voer de gebruikersnaam in (maximaal 32 tekens) van een gebruiker die toestemming heeft om gegevens naar de FTP-server te schrijven.
Wachtwoord	Voer het wachtwoord in (maximaal 32 tekens) voor de gebruikersnaam die u in het veld Gebruikersnaam hebt ingevoerd. Voer het wachtwoord opnieuw in het veld Wachtwoord opnieuw invoeren in.
SSL/TLS	Stel de optie SSL/TLS in om inkomende faxen veilig door te sturen met SSL/TLS-communicatie. Wijzig indien nodig de instelling CA-certificaat .
Directory opslaan	Voer het pad in naar de map op de FTP-server waar u de inkomende faxen naartoe wilt sturen. Gebruik geen schuine streep (slash) als eerste teken van de bestandsnaam.
Passieve modus	Zet de optie Passieve modus aan of uit, afhankelijk van de configuratie van de FTP-server en de firewall van het netwerk. De standaardinstelling is Aan. In de meeste gevallen hoeft deze instelling niet te worden aangepast.

SFTP (MFC-J5115DW/MFC-J5117DW)

Optie	Beschrijving
Profielnaam	Voer een naam voor dit serverprofiel in (maximaal 15 alfanumerieke tekens). De LCD van het apparaat geeft deze naam weer.
Hostadres	Voer het hostadres (bijvoorbeeld: sftp.voorbeeld.com; tot 64 tekens) of het IP-adres (bijvoorbeeld: 192.23.56.189) in.
Gebruikersnaam	Voer de gebruikersnaam in (maximaal 32 tekens) van een gebruiker die toestemming heeft om gegevens naar de SFTP-server te schrijven.
Verificatiemethode	Selecteer Wachtwoord of Openbare sleutel .
Wachtwoord	Wanneer u Wachtwoord selecteert bij de optie Verificatiemethode , voert u het wachtwoord (tot 32 tekens) in dat betrekking heeft op de gebruikersnaam die u in het veld Gebruikersnaam invoerde. Voer het wachtwoord opnieuw in het veld Wachtwoord opnieuw invoeren in.

Optie	Beschrijving
Sleutelpaar client	Als u Openbare sleutel selecteert bij de optie Verificatiemethode , moet u zelf de verificatiemethode selecteren.
Public server key	Selecteer het verificatietype.
Directory opslaan	Voer het pad in naar de map op de SFTP-server waar u de inkomende faxen naartoe wilt sturen. Gebruik geen schuine streep (slash) als eerste teken van de bestandsnaam.
Poortnummer	Wijzig de instelling voor Poortnummer die wordt gebruikt om toegang tot de SFTP-server te krijgen. De standaardinstelling is poort 22. In de meeste gevallen hoeft deze instelling niet te worden aangepast.

Netwerk

Optie	Beschrijving
Profielnaam	Voer een naam voor dit serverprofiel in (maximaal 15 alfanumerieke tekens). De LCD van het apparaat geeft deze naam weer.
Netwerkmappnaam	Voer het pad in naar de map op de CIFS-server waar u de inkomende faxen naartoe wilt sturen.
Verificatiemethode	Om de verificatiemethode in te stellen selecteert u Automatisch , Kerberos of NTLMv2 .
Gebruikersnaam	Voer de gebruikersnaam (maximaal 96 tekens) in van degene die toestemming heeft om gegevens te schrijven naar de map die in het veld Netwerkmappnaam is opgegeven. Als de gebruikersnaam deel uitmaakt van een domein, voert u de gebruikersnaam in een van de volgende vormen in: gebruiker@domein domein\gebruiker
Wachtwoord	Voer het wachtwoord in (maximaal 32 tekens) voor de gebruikersnaam die u in het veld Gebruikersnaam hebt ingevoerd. Voer het wachtwoord opnieuw in het veld Wachtwoord opnieuw invoeren in.
Kerberos-serveradres	Wanneer u Kerberos selecteert bij de optie Verificatiemethode , moet u het Kerberos-serveradres invoeren (bijvoorbeeld kerberos.voorbeeld.com; maximaal 64 tekens).



U moet de SNTP (netwerktijdserver) configureren of u moet zelf de datum, tijd en tijdzone goed instellen op het bedieningspaneel. De tijd moet overeenstemmen met de tijd die door de Kerberos-server en CIFS-server wordt gebruikt.

SharePoint (MFC-J5115DW/MFC-J5117DW)

Optie	Beschrijving
Profielnaam	Voer een naam voor dit serverprofiel in (maximaal 15 alfanumerieke tekens). De LCD van het apparaat geeft deze naam weer.
Internetadres SharePoint	Kopieer het volledige adres van de bestemming dat wordt weergegeven in de adresbalk van uw browser (bijvoorbeeld: http://SharePointSiteAddress/Shared%20Documents/Forms/AllItems.aspx) of het IP-adres (bijvoorbeeld: http://192.168.0.1/Shared%20Documents/Forms/AllItems.aspx).
SSL/TLS	Als het adres in het veld Internetadres SharePoint begint met 'https://', kunt u het servercertificaat verifiëren door het selectievakje Servercertificaat verifiëren in te schakelen.
Verificatiemethode	Om de verificatiemethode in te stellen selecteert u Automatisch , NTLMv2 , Kerberos of Standaard . Als u Automatisch kiest, wordt de verificatiemethode automatisch gedetecteerd.

Optie	Beschrijving
Gebruikersnaam	Voer de gebruikersnaam in (maximaal 96 tekens) van een gebruiker die toestemming heeft om gegevens te schrijven naar de map die in het veld Internetadres SharePoint is opgegeven. Voer de gebruikersnaam op een van de volgende manieren in als hij onderdeel van een domein is: <ul style="list-style-type: none"> • gebruiker@domein • domein\gebruiker
Wachtwoord	Voer het wachtwoord in (maximaal 32 tekens) voor de gebruikersnaam die u in het veld Gebruikersnaam hebt ingevoerd. Voer het wachtwoord opnieuw in het veld Wachtwoord opnieuw invoeren in.
Kerberos-serveradres	Wanneer u Kerberos selecteert bij de optie Verificatiemethode , moet u het Kerberos-serveradres invoeren (bijvoorbeeld kerberos.voorbeeld.com; maximaal 64 tekens).

6. Klik op **Indienen**.
7. Om de functie Fax doorsturen in te stellen, klikt u in de linkernavigatiebalk op **Fax > Opties Remote Fax**.
8. Selecteer **Doorzenden naar netwerk** in de vervolgkeuzelijst **Doorzenden/Opslaan/Cloud/Netwerk**.
9. Selecteer het bestandstype dat u wilt gebruiken.
10. Als u een reservekopie van inkomende faxen wilt afdrucken, selecteert u **Aan** bij **Reserveafdruk**.
11. Selecteer het profiel dat u wilt gebruiken in de vervolgkeuzelijst **Netwerkprofiel**.
12. Typ zo nodig een toegangscode van drie cijfers in het veld **Code voor toegang op afstand**.



- U kunt voor toegang op afstand de cijfers 0 t/m 9, * en # gebruiken.
- Deze code voor toegang op afstand moet anders zijn dan de externe codes voor de faxfuncties.

13. Klik op **Indienen**.



Verwante informatie

- [Netwerkfuncties](#)

Gerelateerde onderwerpen:

- [Beheer via een webbrowser openen](#)
- [Opties voor geheugenontvangst](#)

Gigabit Ethernet (alleen bedrade netwerken)

Uw apparaat ondersteunt 1000BASE-T Gigabit Ethernet. Om verbinding te maken met een 1000BASE-T Gigabit Ethernet-netwerk, moet u de ethernetkoppelingsmodus van het apparaat instellen op Auto via het bedieningspaneel van het apparaat of met behulp van Beheer via een webbrowser.



Gebruik een netwerkkabel van het type CAT5e (of hoger). Het apparaat kan automatisch onderhandelen over de hoogst ondersteunde netwerksnelheid. Bijvoorbeeld: om netwerksnelheden van 1000BASE-T te verkrijgen, moet de volledige verbidingsinfrastructuur, met inbegrip van netwerkschakelaars en kabels, ook snelheden van 1000BASE-T ondersteunen. Anders zal het apparaat communiceren op 10BASE-T of 100BASE-TX.



Verwante informatie

- [Netwerkfuncties](#)

Functies voor detectie van het wereldwijde netwerk gebruiken

Wanneer u uw apparaat gebruikt in een privénetwerk, gebruik dan de functie Wereldwijd netwerk detecteren om schadelijke aanvallen vanuit het wereldwijde netwerk te voorkomen.

- [Detectie van wereldwijde IP-adressen in-/uitschakelen](#)
- [Communicatie vanaf het wereldwijde netwerk blokkeren](#)

Detectie van wereldwijde IP-adressen in-/uitschakelen

Met deze functie kunt u het IP-adres van uw apparaat controleren. Wanneer uw apparaat een wereldwijd IP-adres toegewezen krijgt, wordt een waarschuwing weergegeven op het apparaat.

1. Druk op  [Instell.] > [Alle instell.] > [Netwerk] > [GlobalNW dtct.] > [Detectie toestaan] > [Aan].



Als het [Alle instell.]-menu wordt weergegeven op het Home-scherm van uw apparaat, slaat u het [Instell.]-menu over.

2. Druk op .



Verwante informatie

- [Functies voor detectie van het wereldwijde netwerk gebruiken](#)

Communicatie vanaf het wereldwijde netwerk blokkeren



Wanneer u deze functie inschakelt, wordt de ontvangst van taken van apparaten met een wereldwijd IP-adres geblokkeerd.

1. Druk op  [Instell.] > [Alle instell.] > [Netwerk] > [GlobalNW dtct.] > [Toegang afwijzen] > [Aan].



Als het [Alle instell.]-menu wordt weergegeven op het Home-scherm van uw apparaat, slaat u het [Instell.]-menu over.

2. Druk op .



Verwante informatie

- [Functies voor detectie van het wereldwijde netwerk gebruiken](#)

De netwerkinstellingen terugzetten naar de fabrieksinstellingen

U kunt de netwerkinstellingen van het apparaat via het bedieningspaneel op het apparaat naar de fabriekswaarden terugzetten. Hierdoor wordt alle informatie met uitzondering van het beheerderwachtwoord gereset.



- Deze functie herstelt alle netwerkinstellingen, behalve het beheerderswachtwoord, naar de fabrieksinstellingen. U kunt het beheerderswachtwoord resetten met de optie [Alle instellingen] resetten.
- U kunt de fabrieksinstellingen van de afdrukserver ook herstellen met Beheer via een webbrowser.

1. Druk op  [Instell.] > [Alle instell.] > [Netwerk] > [Netw. resetten].



Als het [Alle instell.]-menu wordt weergegeven op het Home-scherf van uw apparaat, slaat u het [Instell.]-menu over.

2. Druk op [Volg.].
3. Een melding ter bevestiging van de reset wordt weergegeven. Druk gedurende twee seconden op [OK]
Het apparaat wordt opnieuw opgestart.



Verwante informatie

- [Netwerkfuncties](#)

Gerelateerde onderwerpen:

- [Het wachtwoord van uw apparaat controleren](#)
- [Overzicht van de resetfuncties](#)

Brother-beheertools

Gebruik een van de Brother-beheertools om de netwerkinstellingen van uw Brother-apparaat te configureren. Ga naar de **Downloads** pagina van uw model op support.brother.com/downloads om de tools te downloaden.



Verwante informatie

- [Netwerk](#)
-

Beveiliging

Ga voor meer informatie over elke beveiligingsfunctie naar uw models *Handleiding beveiligingsfuncties* op support.brother.com/g/s/id/html/doc/common/sfg/dut/index.html.

- Netwerkbeveiliging > Certificaten configureren voor een veilig apparaat
- Netwerkbeveiliging > SSL/TLS gebruiken
- Netwerkbeveiliging > SNMPv3 gebruiken
- Netwerkbeveiliging > IPsec gebruiken
- Netwerkbeveiliging > IEEE 802.1x-verificatie voor uw netwerk gebruiken
- Gebruikersverificatie > Active Directory-verificatie gebruiken (MFC-J5115DW/MFC-J5117DW)
- Gebruikersverificatie > LDAP-verificatie gebruiken (MFC-J5115DW/MFC-J5117DW)
- Gebruikersverificatie > Beveiligd functieslot 3.0 gebruiken
- E-mailberichten veilig verzenden of ontvangen

Mobiel/Web Connect

- [AirPrint](#)
- [Mopria™ Print Service en Mopria™ Scan](#)
- [Brother Mobile Connect](#)
- [Brother Web Connect](#)

AirPrint

- [Overzicht AirPrint](#)
- [Voordat u AirPrint gebruikt \(macOS\)](#)
- [Afdrukken met AirPrint](#)
- [Scannen met AirPrint \(macOS\)](#)
- [Een fax verzenden met AirPrint \(macOS\)](#)

Overzicht AirPrint

AirPrint is een afdrukoplossing voor Apple-besturingssystemen waarmee u draadloos foto's, e-mailberichten, webpagina's en documenten kunt afdrukken vanaf een iPad, iPhone, iPod touch of Mac-computer zonder dat u daarvoor een driver hoeft te installeren.

Bovendien kunt u met AirPrint rechtstreeks vanaf een Mac-computer faxen verzenden zonder ze eerst af te drukken en kunt u documenten naar uw Mac-computer scannen.

Ga naar de Apple-website voor meer informatie.

Apparatuur die is voorzien van de Apple-badge, is specifiek ontwikkeld voor gebruik met de technologie die op de badge is aangegeven en door de ontwikkelaar gecertificeerd omdat die voldoet aan de prestatiestandaarden van Apple.



✓ Verwante informatie

- [AirPrint](#)

Voordat u AirPrint gebruikt (macOS)

Voeg het apparaat op uw Mac-computer aan de lijst met printers toe voordat u met macOS afdrukt.

1. Selecteer **Systeeminstellingen** in het Apple-menu.
2. Selecteer **Printers en scanners**.
3. Klik op **Voeg printer, scanner of fax toe...**
Het scherm **Voeg printer toe** verschijnt.
4. Selecteer uw apparaat en selecteer vervolgens de naam van uw model in het snelmenu **Gebruik**.
5. Klik op **Voeg toe**.



Verwante informatie



- [AirPrint](#)

Afdrukken met AirPrint

- [Afdrukken van iPad, iPhone of iPod touch](#)
- [Afdrukken met AirPrint \(macOS\)](#)

Afdrukken van iPad, iPhone of iPod touch

De afdrukprocedure kan per toepassing variëren. In onderstaand voorbeeld wordt Safari gebruikt.

1. Controleer of het apparaat is ingeschakeld.
2. Plaats het papier in de papierlade en pas de papierlade-instellingen op het apparaat aan.
3. Open vanuit Safari de pagina die u wilt afdrukken.
4. Tik op  of .
5. Tik op **Afdrukken**.
6. Controleer of uw apparaat is geselecteerd.
7. Als een ander apparaat (of geen apparaat) is geselecteerd, tikt u op **Printer**.
Een lijst met beschikbare machines verschijnt.
8. Tik op de naam van uw apparaat.
9. Selecteer de gewenste opties, zoals het aantal af te drukken pagina's of tweezijdig afdrukken (indien ondersteund door uw apparaat).
10. Tik op **Afdrukken**.



Verwante informatie

- [Afdrukken met AirPrint](#)

Afdrukken met AirPrint (macOS)

De afdrukprocedure kan per toepassing variëren. In onderstaand voorbeeld wordt Safari gebruikt. Controleer of uw apparaat in de printerlijst op uw Mac-computer wordt vermeld voordat u de afdrukprocedure start.

1. Controleer of het apparaat is ingeschakeld.
2. Plaats het papier in de papierlade en pas de papierlade-instellingen op het apparaat aan.
3. Gebruik Safari op uw Mac-computer om de pagina te openen die u wilt afdrukken.
4. Klik op het **Archief**-menu en selecteer vervolgens **Druk af**.
5. Controleer of uw apparaat is geselecteerd. Als een ander apparaat (of geen apparaat) is geselecteerd, klikt u op het pop-upmenu **Printer** en selecteert u uw apparaat.
6. Geef de gewenste opties op, zoals het aantal af te drukken pagina's of tweezijdig afdrukken (indien ondersteund door uw apparaat).
7. Klik op **Druk af**.



Verwante informatie

- [Afdrukken met AirPrint](#)

Gerelateerde onderwerpen:

- [Voordat u AirPrint gebruikt \(macOS\)](#)

Scannen met AirPrint (macOS)

Controleer of uw apparaat in de scannerlijst op uw Mac-computer wordt vermeld voordat u de scanprocedure start.

1. [Plaats het document](#).
2. Selecteer **Systeeminstellingen** in het Apple-menu.
3. Selecteer **Printers en scanners**.
4. Selecteer uw apparaat in de scannerlijst.
5. Klik op de knop **Open scanner....**
Het scannervenster verschijnt.
6. Als u het document in de ADF (automatische documentinvoer) plaatst, vinkt u het selectievakje **Gebruik documentlade** aan en bepaalt u het formaat van uw document in het snelmenu voor het instellen van de scangrootte.
7. Selecteer de bestemmingsmap of bestemmingstoepassing in het snelmenu voor het instellen van de bestemming.
8. Klik op **Toon details** om indien nodig de scaninstellingen te wijzigen.
U kunt de afbeelding handmatig bijsnijden door de muisaanwijzer over het gedeelte dat u wilt scannen te slepen wanneer u vanaf de glasplaat scant.
9. Klik op **Scan**.



Verwante informatie

- [AirPrint](#)

Gerelateerde onderwerpen:

- [Voordat u AirPrint gebruikt \(macOS\)](#)

Een fax verzenden met AirPrint (macOS)

Controleer of uw apparaat in de printerlijst op uw Mac-computer wordt vermeld. Apple TextEdit wordt in onderstaand voorbeeld gebruikt.



- AirPrint ondersteunt alleen faxdocumenten in zwart-wit.
- Uw apparaat ondersteunt de functie Beveiligd functieslot. Faxverzending via AirPrint is niet beschikbaar als elke gebruiker beperkte rechten voor het versturen van faxen heeft.

1. Controleer of het apparaat is ingeschakeld.
2. Open op uw Mac-computer het bestand dat u als fax wilt verzenden.
3. Klik op het **Archief**-menu en selecteer vervolgens **Druk af**.
4. Klik op het snelmenu **Printer** en selecteer vervolgens uw model met **Fax** in de naam.
5. Voer de gegevens van geadresseerde van de fax in.
6. Klik op **Fax**.



Verwante informatie

- [AirPrint](#)

Gerelateerde onderwerpen:

- [Voordat u AirPrint gebruikt \(macOS\)](#)

Mopria™ Print Service en Mopria™ Scan

Mopria™ Print Service is een afdrukfunctie en Mopria™ is een scanfunctie op mobiele apparaten met Android™ die is ontwikkeld door de Mopria™ Alliance. Met deze service kunt u verbinding maken met hetzelfde netwerk als waarop uw apparaat is aangesloten en afdrukken en scannen zonder verdere configuratietaken te hoeven uitvoeren.

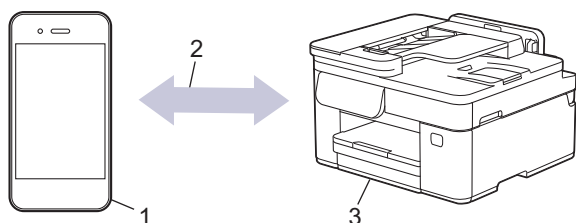

1. Mobiele Android™-apparaten
2. Wi-Fi®-verbinding
3. Uw apparaat

U moet de Mopria™ Print Service of Mopria™ Scan downloaden via Google Play™ en op uw Android™-apparaat installeren. Voordat u deze Mopria™-functies gebruikt, moet u deze eerst inschakelen op uw mobiele apparaat.

Voor meer informatie over Mopria™ Print Service en Mopria™ Scan gaat u naar <https://www.mopria.org>.



Verwante informatie

- [Mobiel/Web Connect](#)

Brother Mobile Connect

Gebruik Brother Mobile Connect om af te drukken en te scannen vanaf een mobiel apparaat.

- Voor Android™-apparaten:
Met Brother Mobile Connect kunt u de functies van het Brother-apparaat rechtstreeks gebruiken vanaf uw Android™-apparaat.
Download en installeer Brother Mobile Connect via Google Play™.
- Voor alle iOS- of iPadOS-apparaten, waaronder iPhone, iPad en iPod touch:
Met Brother Mobile Connect kunt u de functies van het Brother-apparaat rechtstreeks gebruiken vanaf uw iOS- of iPadOS-apparaat.
Download en installeer Brother Mobile Connect via de App Store.



Verwante informatie

- [Mobiël/Web Connect](#)
-

Brother Web Connect

- [Overzicht Brother Web Connect](#)
- [Onlineservices bij Brother Web Connect](#)
- [Brother Web Connect instellen](#)
- [Documenten scannen en uploaden met Brother Web Connect](#)
- [Een document met behulp van Brother Web Connect uploaden vanaf een extern geheugenapparaat](#)
- [Documenten downloaden en afdrukken met Brother Web Connect](#)
- [Een document met behulp van Brother Web Connect downloaden en opslaan vanaf een extern geheugenapparaat](#)
- [FaxForward naar Cloud of E-mail](#)

Overzicht Brother Web Connect

Bepaalde websites bieden services waarmee gebruikers afbeeldingen en bestanden naar de betreffende website kunnen uploaden en bekijken. Met uw Brother-apparaat kunt u afbeeldingen scannen en naar deze services uploaden. Daarnaast kunt u afbeeldingen die al naar deze services zijn geüpload downloaden en afdrukken.

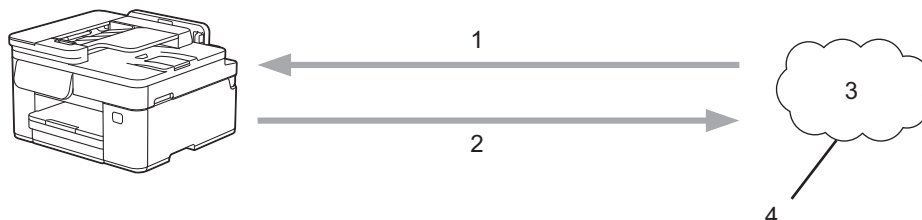

1. Afdrukken
2. Scannen
3. Foto's, afbeeldingen, documenten en andere bestanden
4. Web Service

U kunt Brother Web Connect alleen gebruiken als uw Brother-apparaat verbonden is met een netwerk dat toegang heeft tot internet (via een draadloze of kabelverbinding).

Voor netwerken waarop een proxyserver wordt gebruikt, moet het apparaat ook voor het gebruik van een proxyserver zijn geconfigureerd. Neem contact op met uw netwerkbeheerder als u twijfels hebt over uw netwerkconfiguratie.



Een proxyserver is een computer die bemiddelt tussen computers zonder een rechtstreekse internetverbinding enerzijds en het internet anderzijds.



Verwante informatie

- [Brother Web Connect](#)
 - [De instellingen van de proxyserver configureren via het bedieningspaneel van het apparaat](#)

Gerelateerde onderwerpen:

- [De instellingen van de proxyserver configureren met Beheer via een webbrowser](#)

De instellingen van de proxyserver configureren via het bedieningspaneel van het apparaat

Als uw netwerk een proxyserver gebruikt, moeten de volgende proxyservergegevens op het apparaat worden geconfigureerd:

- Adres van proxyserver
- Poortnummer
- Gebruikersnaam
- Wachtwoord

1. Druk op  [Instell.] > [Alle instell.] > [Netwerk] > [Web Connect-instellingen (Web Connectinstellingen)] > [Proxy-instell.] > [Proxy-verbinding].



Als het [Alle instell.]-menu wordt weergegeven op het Home-scherm van uw apparaat, slaat u het [Instell.]-menu over.

2. Druk op [Aan].
3. Druk op de gewenste optie en voer de proxyservergegevens in.
Druk op [OK].
4. Druk op .



Verwante informatie

- [Overzicht Brother Web Connect](#)

Gerelateerde onderwerpen:

- [De instellingen van de proxyserver configureren met Beheer via een webbrowser](#)

Onlineservices bij Brother Web Connect

Gebruik Brother Web Connect om online-services te openen vanaf uw Brother-apparaat.

Een account bij de onlineservice is vereist voor het gebruik van Brother Web Connect.

- Google Drive™
- Evernote®
- Dropbox
- OneDrive
- Box
- OneNote
- SharePoint Online

Raadpleeg de website van de desbetreffende service voor meer informatie over een van deze services.

In de volgende tabel wordt beschreven welke bestandstypen u met de functie Brother Web Connect kunt gebruiken:

Toegankelijke services	Google Drive™ Evernote® Dropbox OneDrive Box SharePoint Online	OneNote
Gescande afbeeldingen uploaden	JPEG PDF DOCX XLSX PPTX TIFF	JPEG PDF DOCX XLSX PPTX TIFF
Op media opgeslagen afbeeldingen uploaden	JPG	-
Afbeeldingen downloaden en afdrukken	JPEG PDF DOCX XLSX PPTX	JPEG PDF DOCX XLSX PPTX
Afbeeldingen downloaden en opslaan op media	JPEG PDF DOCX XLSX PPTX	JPEG PDF DOCX XLSX PPTX
FaxForward naar de onlineservices	JPEG PDF TIFF	JPEG PDF TIFF



- Niet alle services zijn in alle landen verkrijgbaar.
- Voor Hongkong, Taiwan en Korea:

Brother Web Connect ondersteunt alleen bestandsnamen in het Engels. Bestandsnamen in de lokale taal kunnen niet worden gedownload.



Verwante informatie

- [Brother Web Connect](#)

Brother Web Connect instellen

- [Overzicht van de instellingen voor Brother Web Connect](#)
- [Toegang aanvragen voor Brother Web Connect](#)
- [Een account op uw Brother-apparaat registreren voor Brother Web Connect](#)

Overzicht van de instellingen voor Brother Web Connect

Configureer de instellingen voor Brother Web Connect aan de hand van de volgende procedure:

Stap 1: maak een account aan bij de service die u wilt gebruiken.

Ga op een computer naar de website van de service en maak een account aan. (Als u al een account hebt, hoeft u er niet nog een te maken.)

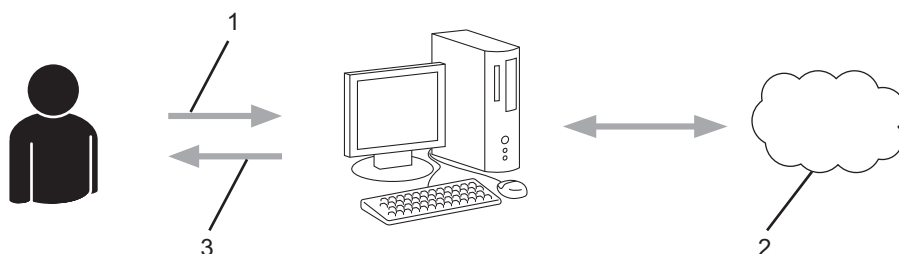

1. Gebruikersregistratie
2. Webservice
3. Account verkrijgen

Stap 2: vraag toegang aan voor Brother Web Connect.

Start Brother Web Connect op een computer en vraag een tijdelijke id aan.

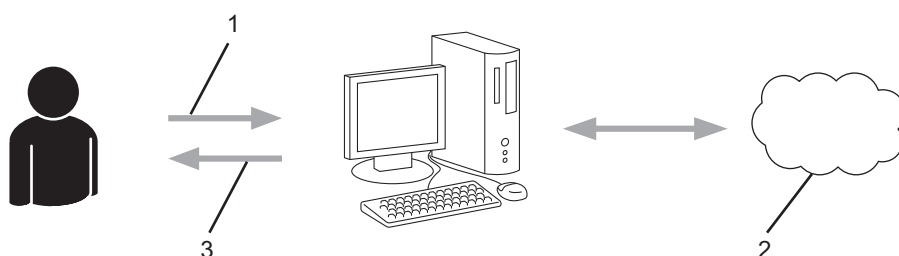

1. Accountinformatie invoeren
2. Brother Web Connect-programmapagina
3. Tijdelijk id verkrijgen

Stap 3: registreer uw accountinformatie bij uw apparaat zodat u toegang krijgt tot de service die u wilt gebruiken.

Voer het tijdelijke id in om de service op uw apparaat in te schakelen. Geef de accountnaam op zoals deze op het apparaat moet worden weergegeven en voer een pincode in als u er een wilt gebruiken.

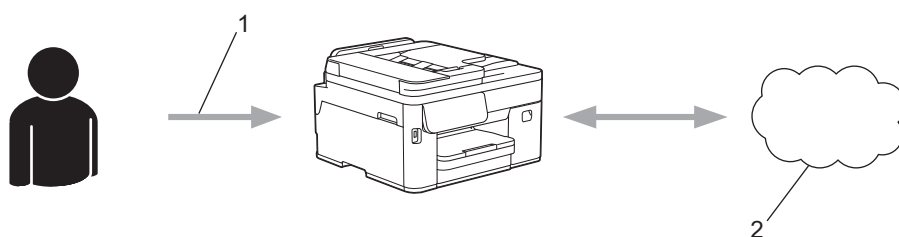

1. Tijdelijk id invoeren
2. Webservice

Uw Brother-apparaat kan nu gebruikmaken van de service.



Verwante informatie

- [Brother Web Connect instellen](#)

Toegang aanvragen voor Brother Web Connect

Om met Brother Web Connect toegang te kunnen krijgen tot online services, moet u eerst toegang tot Brother Web Connect aanvragen op een computer waarop de software van Brother is geïnstalleerd.

1. Open de website van het programma Brother Web Connect:

Optie	Beschrijving
Windows	<p>Klik op  (Brother Utilities) en vervolgens op de vervolgkeuzelijst en selecteer uw modelnaam (indien nog niet geselecteerd).</p> <p>Klik in de linkernavigatiebalk op Doe meer en klik vervolgens op Brother Web Connect.</p> <p> U kunt de website ook rechtstreeks openen: Type bwc.brother.com in de adresbalk van de webbrowser.</p>
Mac	Type bwc.brother.com in de adresbalk van de webbrowser.

De pagina Brother Web Connect wordt weergegeven.

2. Selecteer de service die u wilt gebruiken.
3. Volg de aanwijzingen op het scherm en vraag toegang aan.

 Als u SharePoint Online gebruikt, volgt u de aanwijzingen op het scherm om een documentbibliotheek te maken.

Wanneer u klaar bent, wordt uw tijdelijke id weergegeven.

Blijf in contact met Brother Web Connect

Registratie voltooid.

Voer de volgende tijdelijke id in op het display van uw apparaat.

Tijdelijke id (11 tekens)

XXXXXXXXXXXX

OPMERKING: De tijdelijke id blijft slechts 24 uur geldig.

4. Noteer uw tijdelijke id. U hebt deze nodig om accounts voor het apparaat te registreren. De tijdelijke id is 24 uur geldig.
5. Sluit de webbrowser.

Nu u een toegangs-id voor Brother Web Connect hebt, moet u deze op uw apparaat registreren en vervolgens vanaf uw apparaat naar de gewenste webservice gaan.



Verwante informatie

- [Brother Web Connect instellen](#)

Een account op uw Brother-apparaat registreren voor Brother Web Connect

Voer uw accountgegevens voor Brother Web Connect in en configureer uw apparaat zodat deze via Brother Web Connect toegang tot de gewenste service kan krijgen.

- U moet toegang aanvragen voor Brother Web Connect om een account op uw apparaat te kunnen registreren.
- Controleer voordat u een account registreert of de juiste datum en tijd zijn ingesteld op het bedieningspaneel van het apparaat.

1. Veeg naar links of rechts of druk op ◀ of ▶ om de optie [Web] weer te geven.

Druk op [Web].



- Als op het LCD-scherm van het apparaat informatie over de internetverbinding wordt weergegeven, leest u de informatie en drukt u op [OK].
- Op het LCD-scherm worden af en toe updates of aankondigingen over Brother Web Connect-functies weergegeven. Lees de informatie en druk dan op [OK].

2. Selecteer de service die u wilt registreren.

3. Druk op [OK] als informatie over Brother Web Connect wordt weergegeven.

4. Druk op [Registr./Verw.] > [Account registreren].

5. Het apparaat laat een bericht zien met het verzoek de tijdelijke id in te voeren die u hebt ontvangen toen u toegang tot Brother Web Connect aanvroeg.

Druk op [OK].

6. Voer het tijdelijke id in via het LCD-scherm en druk vervolgens op [OK].



Als de informatie die u invoert, niet overeenkomt met de tijdelijke id die u hebt ontvangen toen u toegang aanvroeg, of als de tijdelijke id is verlopen, wordt er een foutmelding op het LCD-scherm weergegeven. Voer het juiste tijdelijke id in of vraag opnieuw toegang aan, waardoor u een nieuw tijdelijk id krijgt.

7. Het apparaat laat een bericht zien met het verzoek om de naam van de account in te voeren zoals deze op het LCD-scherm moet worden weergegeven.

Druk op [OK].

8. Voer de naam in via het LCD-scherm en druk vervolgens op [OK].

9. Ga op een van de volgende manieren te werk:

- Druk op [Ja] om een pincode voor het account in te stellen. (De pincode beschermt het account tegen toegang door onbevoegden.) Voer een viercijferig nummer in en druk vervolgens op [OK].
- Druk op [Nee] als u geen pincode wilt instellen.



Wanneer de door u ingevoerde accountgegevens worden weergegeven, controleert u of deze correct zijn.

10. Druk op [Ja] om de door u ingevoerde gegevens te registreren.

11. Druk op [OK].

De account is geregistreerd en uw apparaat heeft nu toegang tot de service.

12. Druk op .



Verwante informatie

- [Brother Web Connect instellen](#)

Documenten scannen en uploaden met Brother Web Connect

Upload uw gescande foto's en documenten rechtstreeks naar een webservice zonder een computer te gebruiken.

- Bij het scannen en uploaden van JPEG-bestanden of doorzoekbare PDF-bestanden is zwart-wit scannen niet beschikbaar.
- Bij het scannen en uploaden van Microsoft Office-bestanden zijn zwart-wit scannen en scannen in grijs tinten niet beschikbaar.
- Bij het scannen en uploaden van JPEG-bestanden wordt elke pagina als afzonderlijk bestand gedownload.
- Geüpload documenten worden opgeslagen in het album **From_BrotherDevice**.

Raadpleeg de website van de desbetreffende service voor informatie over beperkingen, zoals het formaat van documenten of het aantal documenten dat kan worden geüpload.

Als u wegens het inschakelen van de functie Beveiligd functieslot (beschikbaar voor bepaalde modellen) beperkt bent in het gebruik van Web Connect, kunt u de gescande gegevens niet uploaden.

1. [Plaats het document](#).
2. Veeg naar links of rechts of druk op ◀ of ▶ om de optie [Web] weer te geven.

Druk op [Web].



- U kunt ook drukken op [Scannen] > [naar web].
- Als op het LCD-scherm van het apparaat informatie over de internetverbinding wordt weergegeven, leest u de informatie en drukt u op [OK].
- Op het LCD-scherm worden af en toe updates of aankondigingen over Brother Web Connect-functies weergegeven. Lees de informatie en druk dan op [OK].

3. Selecteer de service die de host is van het account waarnaar u wilt uploaden.
4. Druk op ▲ of ▼ om uw accountnaam weer te geven en druk er dan op.
5. Als het scherm voor het invoeren van de pincode wordt weergegeven, voert u de viercijferige pincode in en drukt u op [OK].
6. Druk op [Upload: Scanner].



Als u op [Scannen] > [naar web] hebt gedrukt, wordt deze optie niet weergegeven.

7. Volg de aanwijzingen op het scherm om deze bewerking te voltooien.



Verwante informatie

- [Brother Web Connect](#)

Een document met behulp van Brother Web Connect uploaden vanaf een extern geheugenapparaat

U kunt documenten die zijn opgeslagen op media, zoals een USB-flashstation dat is aangesloten op het apparaat, rechtstreeks naar een webservice uploaden.

Geüploadede documenten worden opgeslagen in het album **From_BrotherDevice**.

Raadpleeg de website van de desbetreffende service voor informatie over beperkingen, zoals het formaat van documenten of het aantal documenten dat kan worden geüpload.

Als u wegens de functie Beveiligd functieslot (beschikbaar voor bepaalde modellen) beperkt bent in het gebruik van Web Connect, kunt u geen documenten uploaden die op media zijn opgeslagen.

BELANGRIJK

U mag het USB-flashstation NIET verwijderen zolang er een melding op het LCD-scherm staat. Anders kunnen het USB-flashstation of de daarop opgeslagen gegevens beschadigd raken.



(Alleen voor Hongkong, Taiwan en Korea)

Brother Web Connect ondersteunt alleen bestandsnamen in het Engels. Het is niet mogelijk bestandsnamen in lokale talen te uploaden.

1. Plaats een USB-flashstation in het apparaat.



Wanneer het apparaat zich in de slaapstand bevindt, wordt er geen informatie op het touchscreen weergegeven, zelfs als u een USB-flashstation in de USB-sleuf steekt. Druk op het touchscreen om het apparaat te activeren.

2. Druk op [Web].



- Als op het LCD-scherm van het apparaat informatie over de internetverbinding wordt weergegeven, leest u de informatie en drukt u op [OK].
- Op het LCD-scherm worden af en toe updates of aankondigingen over Brother Web Connect-functies weergegeven. Lees de informatie en druk dan op [OK].

3. Selecteer de service die de host is van het account waarnaar u wilt uploaden.

4. Druk op ▲ of ▼ om uw accountnaam weer te geven en druk er dan op.

5. Als het scherm voor het invoeren van de pincode wordt weergegeven, voert u de viercijferige pincode in en drukt u op [OK].

6. Druk op [Upload: Media].

7. Volg de aanwijzingen op het scherm om deze bewerking te voltooien.



Verwante informatie

- [Brother Web Connect](#)

Documenten downloaden en afdrucken met Brother Web Connect

Documenten die naar uw account zijn geüpload, kunnen rechtstreeks naar het apparaat worden gedownload en worden afgedrukt. Documenten die andere gebruikers naar hun eigen accounts hebben geüpload om die te delen, kunnen ook naar uw apparaat worden gedownload en worden afgedrukt wanneer u gerechtigd bent om deze documenten weer te geven.

1. Veeg naar links of rechts of druk op ◀ of ▶ om de optie [Web] weer te geven.

Druk op [Web].



- Als op het LCD-scherm van het apparaat informatie over de internetverbinding wordt weergegeven, leest u de informatie en drukt u op [OK].
- Op het LCD-scherm worden af en toe updates of aankondigingen over Brother Web Connect-functies weergegeven. Lees de informatie en druk dan op [OK].

2. Selecteer de service die de host is van het document dat u wilt downloaden en afdrucken.
3. Druk op ▲ of ▼ om uw accountnaam weer te geven en druk er dan op. Als het scherm voor het invoeren van de pincode wordt weergegeven, voert u de viercijferige pincode in en drukt u op [OK].
4. Druk op [Download: Print].
5. Druk op ▲ of ▼ om het gewenste album weer te geven en druk erop.



- Een album is een collectie documenten. Welke term in de praktijk wordt gebruikt, is echter afhankelijk van de gebruikte service. Bij gebruik van Evernote® moet u bijvoorbeeld eerst het notitieboek en vervolgens de notitie selecteren.
- Bij bepaalde services hoeven documenten niet in albums te worden opgeslagen. Selecteer [Ongsrt. Best. Bek.] als u documenten wilt selecteren die niet in albums zijn opgeslagen.

6. Druk op de bestandsnaam die u wilt afdrucken. Controleer het document op het LCD-scherm en druk op [OK]. Selecteer nog meer documenten die u wilt afdrucken (maximaal 10 documenten).
7. Druk wanneer u klaar bent op [OK].
8. Volg de aanwijzingen op het scherm om deze bewerking te voltooien.



Verwante informatie

- [Brother Web Connect](#)

Een document met behulp van Brother Web Connect downloaden en opslaan vanaf een extern geheugenapparaat

U kunt JPEG-, PDF- en Microsoft Office-bestanden downloaden van een service en deze rechtstreeks opslaan op media die op het apparaat zijn aangesloten. Documenten die andere gebruikers naar hun eigen accounts hebben geüpload om die te delen, kunnen ook naar uw apparaat worden gedownload als u gerechtigd bent om deze documenten weer te geven.

- Controleer of er voldoende ruimte beschikbaar is op uw USB-flashstation.
- Als u documenten van andere gebruikers wilt downloaden, moet u gerechtigd zijn om de desbetreffende albums of documenten weer te geven.
- Gedownloade bestanden krijgen een naam die op de huidige datum is gebaseerd. De eerste afbeelding die op 1 juli wordt opgeslagen, krijgt bijvoorbeeld de naam 07010001.jpg. De datumnotatie voor de bestandsnaam is ook afhankelijk van de regio-instelling.
- Afbeeldingen worden opgeslagen in de map "BROTHER", die u kunt vinden op het hoofdniveau van het medium.

BELANGRIJK

U mag het USB-flashstation NIET verwijderen zolang er een melding op het LCD-scherm staat. Anders kunnen het USB-flashstation of de daarop opgeslagen gegevens beschadigd raken.

1. Plaats een USB-flashstation in het apparaat.



Wanneer het apparaat zich in de slaapstand bevindt, wordt er geen informatie op het touchscreen weergegeven, zelfs als u een USB-flashstation in de USB-sleuf steekt. Druk op het touchscreen om het apparaat te activeren.

2. Druk op [Web].



- Als op het LCD-scherm van het apparaat informatie over de internetverbinding wordt weergegeven, leest u de informatie en drukt u op [OK].
- Op het LCD-scherm worden af en toe updates of aankondigingen over Brother Web Connect-functies weergegeven. Lees de informatie en druk dan op [OK].

3. Selecteer de service die de host is van het document dat u wilt downloaden.
4. Druk op ▲ of ▼ om uw accountnaam weer te geven en druk er dan op. Als het scherm voor het invoeren van de pincode wordt weergegeven, voert u de viercijferige pincode in en drukt u op [OK].
5. Druk op [Download: Media].
6. Volg de aanwijzingen op het scherm om deze bewerking te voltooien.



- Een album is een collectie documenten. Welke term in de praktijk wordt gebruikt, is echter afhankelijk van de gebruikte service. Bij gebruik van Evernote® moet u bijvoorbeeld eerst het notitieboek en vervolgens de notitie selecteren.
- Bij bepaalde services hoeven documenten niet in albums te worden opgeslagen. Selecteer [Ongsrt. Best. Bek.] als u documenten wilt selecteren die niet in albums zijn opgeslagen.



Verwante informatie

- [Brother Web Connect](#)

FaxForward naar Cloud of E-mail

- Deze functie is alleen beschikbaar voor zwart-witfaxen.
- Als u deze functie inschakelt, kunt u de volgende functies niet gebruiken:
 - Geheugenontvangst ([Fax Doorzenden], [Fax Opslaan], [Doorzenden nr netwerk])
 - [PC-Fax ontv.]
- Als het machinegeheugen nog ontvangen faxen bevat, kunt u Fax doorzenden niet uitschakelen.

- Gebruik de functie FaxDoorst. n. Cloud om uw inkomende faxen automatisch naar uw accounts door te sturen met de beschikbare onlineservices.

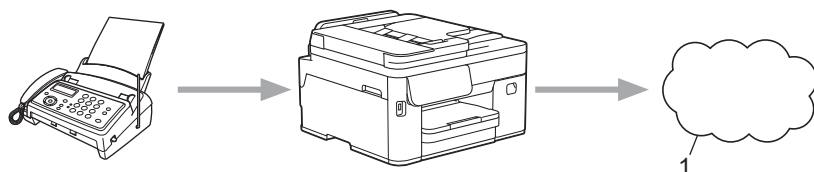

1. Webservice

- Gebruik de functie FaxDoorst. n. e-mail om uw inkomende faxen automatisch als e-mailbijlagen naar een inbox te sturen.



1. Veeg naar links of rechts of druk op ◀ of ▶ om de optie [Apps] weer te geven.

Druk op [Apps].



- Als op het LCD-scherm van het apparaat informatie over de internetverbinding wordt weergegeven, leest u de informatie en drukt u vervolgens op [OK].
- Op het LCD-scherm worden af en toe updates of aankondigingen over Brother Web Connect-functies weergegeven. Lees de informatie en druk dan op [OK].

2. Druk op [FaxForward naar Cloud/E-mail].



Als informatie over [FaxForward naar Cloud/E-mail] wordt weergegeven, leest u de informatie en drukt u vervolgens op [OK].

3. Druk op [Aan].

4. Druk op [Doorsturen naar cloud] of [Doorsturen naar E-mail].

- Als u [Doorsturen naar cloud] hebt geselecteerd, kiest u de online service waarmee u de faxen wilt ontvangen en geeft u uw accountnaam op.
- Als u [Doorsturen naar E-mail] hebt geselecteerd, selecteert u het e-mailadres waarop u de faxen als e-mailbijlagen wilt ontvangen.

5. Volg de aanwijzingen op het scherm om deze bewerking te voltooien.



Verwante informatie

- [Brother Web Connect](#)

Problemen oplossen

Voor nieuwe veelgestelde vragen en tips voor het oplossen van problemen gaat u naar support.brother.com/faqs.

Routineonderhoud

- [Verbruiksartikelen vervangen](#)
- [De afdrukkwaliteit verbeteren](#)
- [Uw Brother-apparaat controleren](#)
- [Uw Brother-apparaat schoonmaken](#)
- [De firmware van uw apparaat bijwerken](#)
- [Uw apparaat resetten](#)
- [Uw apparaat verpakken en verzenden](#)

Verbruiksartikelen vervangen

- [De inktcartridges vervangen](#)
- [De inkt opvangbak vervangen](#)

De inktcartridges vervangen

Uw Brother-apparaat is voorzien van een inktstippenteller. De inktstippenteller controleert automatisch het inktniveau in elk van de vier inktcartridges. Als het apparaat ontdekt dat een inktcartridge bijna leeg is, wordt een melding weergegeven.

Het LCD-scherm geeft aan welke inktcartridge moet worden vervangen. Volg de aanwijzingen op het LCD-scherm om de inktcartridges in de juiste volgorde te vervangen.

Als u door het apparaat wordt geïnstrueerd een inktcartridge te vervangen, bevat de inktcartridge nog een kleine hoeveelheid inkt.

! VOORZICHTIG

Als er inkt in uw ogen komt, spoel dit dan onmiddellijk met water weg. Als u niets doet, kan dit roodheid of een lichte ontsteking van de ogen veroorzaken. Raadpleeg in geval van afwijkende reacties een arts.

BELANGRIJK

- Wij adviseren u originele Brother-verbruiksartikelen te gebruiken voor stabiele afdrukkwaliteit en prestaties. Niet alle niet-originele verbruiksartikelen veroorzaken problemen, maar de mogelijkheid bestaat dat sommige van dergelijke artikelen een negatieve impact hebben op de afdrukkwaliteit of storingen veroorzaken. Indien schade het gevolg is van het gebruik van niet-originele verbruiksartikelen, worden de reparatiekosten van uw apparaat mogelijk door Brother aangerekend, ook al hebt u nog garantie op het apparaat.
- Het nummer/model van het verbruiksartikel verschilt afhankelijk van uw land en regio. Ga naar go.brother/original.

1. Open het deksel van de inktcartridge (1).

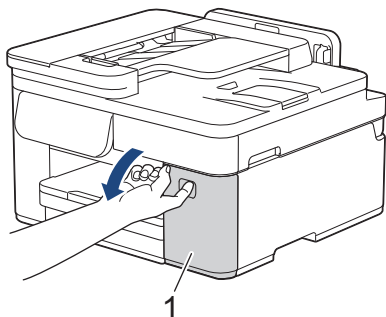

2. Druk op de ontgrendelingshendel om de cartridgekleur die op het LCD-scherm wordt weergegeven te ontgrendelen en de inktcartridge uit het apparaat te verwijderen, zoals in de afbeelding getoond.

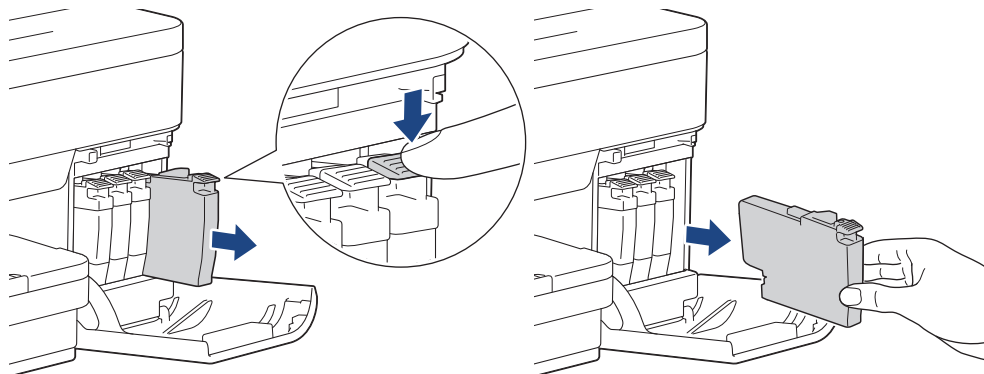



MFC-J5115DW/MFC-J5117DW:

Als u een inktcartridge uit de LC528XL-serie gebruikt, druk dan op de ontgrendelingshendel om de inktcartridge te verwijderen, zoals in de afbeelding getoond.

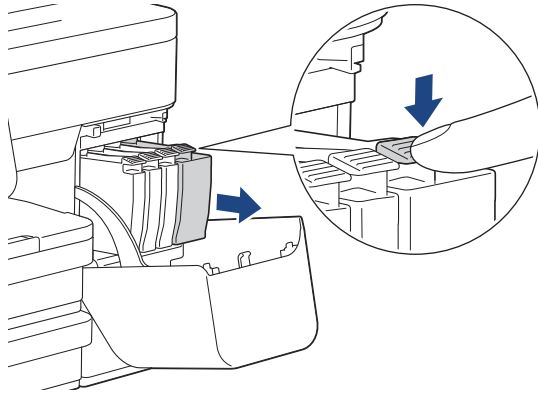

3. Open de verpakking met de nieuwe inktcartridge voor de kleur die op het LCD-scherm wordt aangegeven en haal vervolgens de inktcartridge eruit.

BELANGRIJK

- Raak het met (1) gemarkeerde gebied op de inktcartridge **NOOIT** aan. De cartridge wordt dan mogelijk niet gedetecteerd door het apparaat.

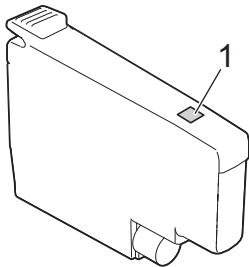

- Schud alleen de **zwarte** inktcartridge 15 keer horizontaal heen en weer, zoals afgebeeld, voordat u deze in het apparaat plaatst.

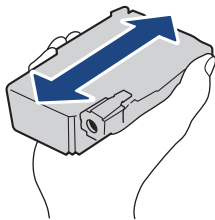

4. Plaats de inktcartridge in de richting van de pijl op het etiket.
Elke kleur heeft zijn eigen vaste positie.

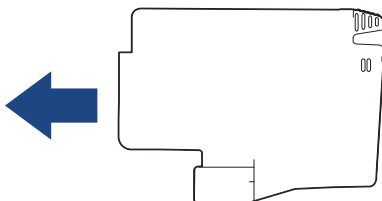

5. Duw voorzichtig op het deel met de aanduiding 'PUSH' tot de cartridgehendel vastklikt. Sluit vervolgens het deksel van de inktcartridge.

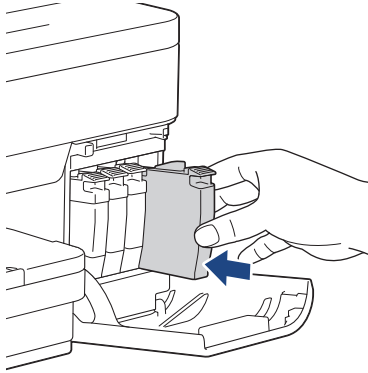

Het apparaat voert een reset uit voor de inktstippenteller.



- Als het apparaat de geïnstalleerde inktcartridge niet detecteert, controleert u of de inktcartridge goed geïnstalleerd is. Verwijder de inktcartridge en plaats hem langzaam opnieuw tot deze op zijn plaats klikt.
- MFC-J5115DW/MFC-J5117DW:

Als u inktcartridges uit de LC528XL-serie gebruikt, passen de cartridges in het apparaat zoals in de afbeelding getoond.

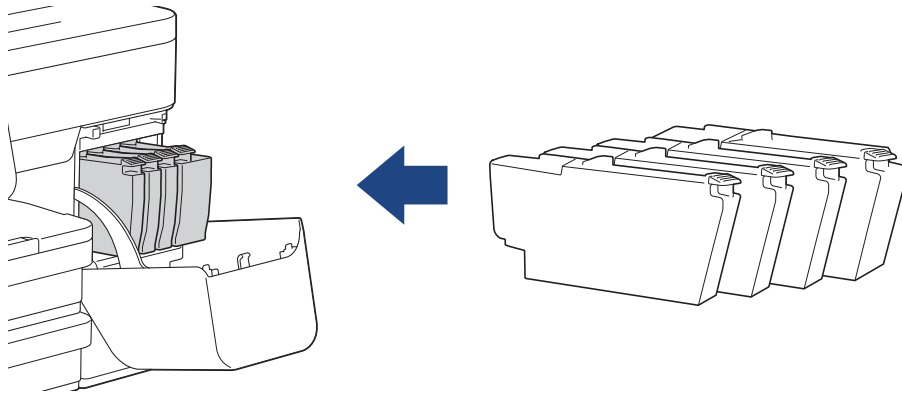

BELANGRIJK

- Een cartridge die al in het apparaat geïnstalleerd is, mag u NIET schudden. Als u inkt op uw huid of kleding krijgt, wast u deze meteen af met zeep of een schoonmaakmiddel.
- Verwijder inktcartridges ALLEEN als deze aan vervanging toe zijn, anders weet het apparaat niet hoeveel inkt er nog in de cartridge zit.
- Raak NOOIT de houders voor de inktcartridges aan; de inkt kan anders vlekken op uw huid achterlaten.
- Gebruik ongeopende inktcartridges vóór de uiterste verbruiksdatum die op de verpakking van de inktcartridge vermeld staat.
- Maak de inktcartridge NOOIT open en knoei er niet mee; hierdoor kan de inktcartridge inkt verliezen.



Verwante informatie

- [Verbruiksartikelen vervangen](#)

Gerelateerde onderwerpen:

- [Uw apparaat verpakken en verzenden](#)
- [Specificaties verbruiksartikelen](#)

De inkt opvangbak vervangen

Wanneer de inkt opvangbak vol is, wordt u via het LCD-scherm gevraagd de opvangbak te vervangen.

⚠ VOORZICHTIG

Als u inkt op uw huid of kleding krijgt, wast u deze meteen af met zeep of een schoonmaakmiddel.

Als er inkt in uw ogen of mond komt, spoel uw ogen of mond dan grondig uit met water en raadpleeg onmiddellijk uw huisarts.

BELANGRIJK

Houd de inkt opvangbak na het verwijderen rechtop om te voorkomen dat u inkt morst.

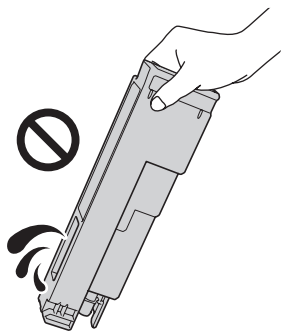

1. Haal de stekker van het apparaat uit het stopcontact.
2. Druk op het bovenste uitsteeksel om de klep van de inkt opvangbak aan de achterzijde van het apparaat te verwijderen.

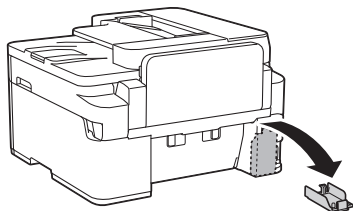

3. Trek de inkt opvangbak uit de positie die de stippellijn in de afbeelding aangeeft. Houd de inkt opvangbak vervolgens vast zoals getoond en verwijder hem.

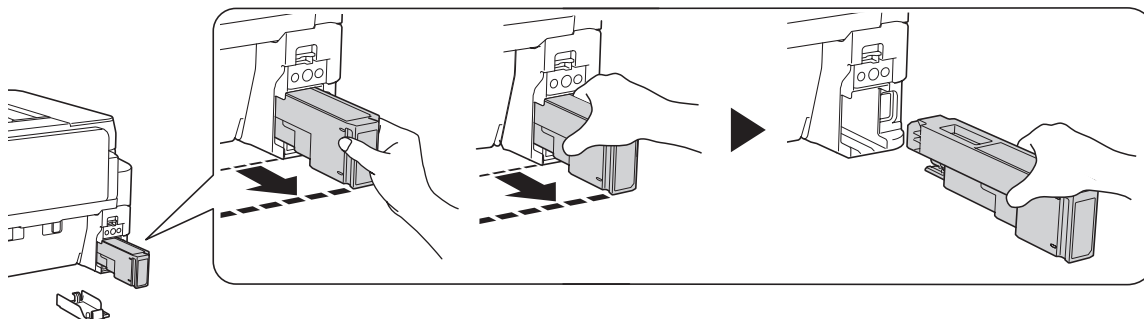

4. Doe de gebruikte inkt opvangbak in de plastic zak die bij de nieuwe opvangbak zit. Sluit de zak met daarin de gebruikte inkt opvangbak goed af en gooi weg.

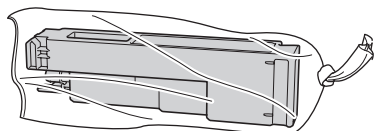

OPMERKING

Gooi de gebruikte inkt opvangbak weg in overeenstemming met de lokale voorschriften.

5. Plaats de nieuwe inkt opvangbak voorzichtig in het apparaat. De opvangbak moet vastklikken.

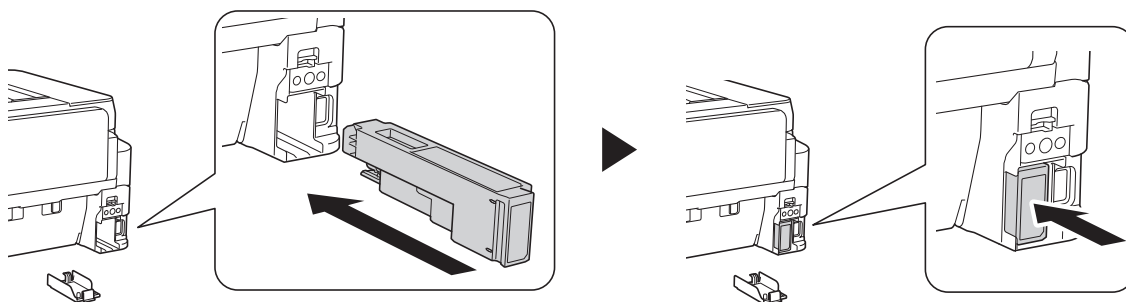

BELANGRIJK

Raak de printplaat van de inkt opvangbak niet aan. Als u dit wel doet, wordt de nieuwe opvangbak mogelijk niet gedetecteerd door het apparaat.

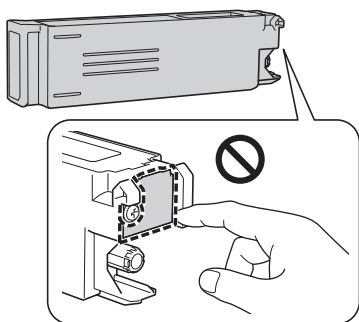

6. Plaats de inkt opvangbak opnieuw en sluit de klep van de inkt opvangbak.

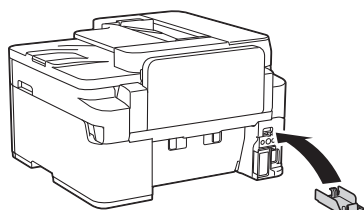

7. Steek de stekker weer in het stopcontact.

✓ **Verwante informatie**

- [Verbruiksartikelen vervangen](#)

Gerelateerde onderwerpen:

- [Specificaties verbruiksartikelen](#)

De afdrukkwaliteit verbeteren

- De printkop van uw Brother-apparaat schoonmaken
- De printkop reinigen met Beheer via een webbrowser
- De printkop vanaf uw computer reinigen (Windows)
- Automatische detectie en verbetering van de toestand van de spuitmondjes van de printkop
- De papierinvoer corrigeren om de verticale lijnen te verminderen
- De afdrukopties wijzigen om uw afdrukresultaten te verbeteren

De printkop van uw Brother-apparaat schoonmaken

Om een goede afdrukkwaliteit te behouden, maakt het apparaat automatisch en wanneer nodig de printkop schoon. Als er een probleem met de afdrukkwaliteit is, kunt u het schoonmaakproces handmatig starten.

- Als er op de afgedrukte pagina's een horizontale streep of een leeg gedeelte door de tekst of afbeeldingen loopt, dient u de printkop te reinigen.
- Bij het reinigen van de printkop wordt inkt verbruikt.
- Wanneer de kop te vaak wordt gereinigd, wordt er onnodig inkt verbruikt.



BELANGRIJK

Raak de printkop NOOIT aan. Als u de printkop aanraakt, kan deze blijvend worden beschadigd en kan de garantie erop vervallen.

1. Druk op  [Inkt] > [Printkop reinigen].
2. Druk op [Start].
Het apparaat reinigt de printkop.

OPMERKING

Als u de printkop meerdere keren hebt gereinigd en de afdrukkwaliteit nog niet is verbeterd, probeer dan de speciale reinigingsmethode. De speciale reinigingsmethode gebruikt meer kracht bij het reinigen van de printkop, maar hierbij wordt ook meer inkt verbruikt.

1. Druk op  [Inkt] > [Printkop reinigen].
2. Druk gedurende vijf seconden op .
Het reinigen wordt gestart.



- De speciale reinigingsmethode heeft veel inkt nodig om de printkop te reinigen.
- Gebruik de speciale reinigingsmethode alleen als u de printkop al meerdere keren hebt gereinigd zonder dat de afdrukkwaliteit is verbeterd.
- U kunt de printkop ook vanaf uw computer reinigen.



Verwante informatie

- [De afdrukkwaliteit verbeteren](#)

Gerelateerde onderwerpen:

- [De printkop vanaf uw computer reinigen \(Windows\)](#)
- [De printkop reinigen met Beheer via een webbrowser](#)

De printkop reinigen met Beheer via een webbrowser

Om een goede afdrukkwaliteit te behouden, maakt het apparaat automatisch en wanneer nodig de printkop schoon. Als er een probleem met de afdrukkwaliteit is, kunt u het schoonmaakproces handmatig starten.

1. Start Beheer via een webbrowser. >> [Beheer via een webbrowser openen](#)
2. Klik op **Algemeen** > **Printkop reinigen** in de linkernavigatiebalk.



Als de linkernavigatiebalk niet zichtbaar is, begint u te navigeren bij ☰.

3. Als u problemen met de afdrukkwaliteit hebt, probeer dan enkele keren de printkop te reinigen. Als de afdrukkwaliteit niet verbetert, gebruik dan de optie **Speciaal**. De optie **Speciaal** gebruikt meer kracht bij het reinigen van de printkop, maar hierbij wordt ook meer inkt verbruikt.
4. Klik op **Start**.



De optie **Speciaal** heeft veel inkt nodig om de printkop te reinigen.

5. Klik op **Ja**.
Het reinigen wordt gestart.



(Windows) U kunt de printkop ook reinigen vanuit de printerdriver.



Verwante informatie

- [De afdrukkwaliteit verbeteren](#)

Gerelateerde onderwerpen:

- [Beheer via een webbrowser openen](#)
- [De printkop van uw Brother-apparaat schoonmaken](#)
- [De printkop vanaf uw computer reinigen \(Windows\)](#)

De printkop vanaf uw computer reinigen (Windows)

Om een goede afdrukkwaliteit te behouden, maakt het apparaat automatisch en wanneer nodig de printkop schoon. Als er een probleem met de afdrukkwaliteit is, kunt u het schoonmaakproces handmatig starten.

1. Houd de toets  ingedrukt en druk op de  toets op het toetsenbord van de computer om **Uitvoeren** te starten.
2. Typ "**control printers**" in het veld **Openen:** en klik op **OK**.



Het venster **Apparaten en printers** verschijnt.



Als het venster **Apparaten en printers** niet wordt weergegeven, klikt u op **Apparaten > Meer instellingen voor apparaten en printers**.

3. Klik met de rechtermuisknop op het pictogram van uw model en selecteer vervolgens **Voorkeursinstellingen voor afdrukken**. (Als de opties voor de printerdriver verschijnen, selecteert u uw printerdriver.)
Het dialoogvenster voor de printerdriver wordt weergegeven.
4. Klik op het tabblad **Onderhoud**.
5. Selecteer een van de volgende opties:

Optie	Beschrijving
Afdrukkwaliteit controleren...	Hiermee kunt u de testpagina afdrukken en de afdrukkwaliteit controleren.
Printkop reinigen...	Hiermee kunt u het reinigingsproces handmatig starten. Selecteer deze functie als een regel of blanco stukken in tekst of afbeeldingen op de testpagina voorkomen.

6. Klik op **Start**.



Verwante informatie



- [De afdrukkwaliteit verbeteren](#)

Gerelateerde onderwerpen:

- [De printkop van uw Brother-apparaat schoonmaken](#)
- [De printkop reinigen met Beheer via een webbrowser](#)

Automatische detectie en verbetering van de toestand van de spuitmondjes van de printkop

Als vage of gestreepte kleuren en tekst op uw afdrucken verschijnen, kunnen de spuitmondjes van de printkop verstopt zijn. Als deze instelling [Aan] is, detecteert het apparaat automatisch de toestand van de spuitmondjes en wordt de printkop zo nodig gereinigd.

- De standaardinstelling is [Aan].
 - Bij het reinigen van de printkop wordt inkt verbruikt.
1. Druk op  [Inkt] > [Automatische controle van afdrukkwaliteit].
 2. Druk op [Aan] of [Uit].
 3. Druk op .

Verwante informatie

- [De afdrukkwaliteit verbeteren](#)

De papierinvoer corrigeren om de verticale lijnen te verminderen

Pas de papierinvoer aan om de verticale lijnen te verminderen.

Controleer voordat u de papierinvoer aanpast eerst de afdrukkwaliteit door te drukken op  [Inkt] > [Afdrukkwaliteit verbeteren (Verbeter afdrukkwaliteit)] > [Contr. afdrukkwaliteit].

1. Druk op  [Inkt] > [Afdrukkwaliteit verbeteren (Verbeter afdrukkwaliteit)] > [Corr. papierinvoer].
2. Druk op [Volg.].
3. Druk op [Ja] nadat een bevestigingsbericht over het uitvoeren van een controle van de afdrukkwaliteit wordt weergegeven op de LCD.
4. Druk op [Auto] of [Handmatig].
 - Als u de modus [Auto] selecteert, wordt de papierinvoer automatisch aangepast wanneer u het controleblad scant.
 - Als u de modus [Handmatig] selecteert, moet u zelf informatie invoeren die op het controleblad staat afgedrukt.
5. Hiermee selecteert u het papierformaat dat u wilt aanpassen.
6. Hiermee selecteert u de papiersoort die u wilt aanpassen. (Alleen ondersteunde modellen)
7. Volg de instructies op het LCD-scherm om het papier in de lade te plaatsen en druk vervolgens op [Start]. Het controleblad wordt afgedrukt.
8. Volg de instructies op het LCD-scherm om de aanpassing te voltooien.



Verwante informatie

- [De afdrukkwaliteit verbeteren](#)

De afdrুকopties wijzigen om uw afdrুকresultaten te verbeteren

Als uw afdrucken er niet zo uitzien als verwacht, wijzig dan de afdrুকinstellingen op uw Brother-apparaat om de afdrukkwaliteit te verbeteren. Met deze instellingen wordt mogelijk langzamer afgedrukt.



- Aan de hand van deze instructies kunt u uw afdrুকresultaten verbeteren wanneer u uw apparaat gebruikt om te kopiëren of om af te drukken vanaf media of vanaf een mobiel apparaat.
- Wanneer de afdrukkwaliteit tegenvalt bij het afdrucken vanaf de computer, moet u de instellingen aanpassen in de printerdriver of in de toepassing waarmee u wilt afdrucken.

1. Druk op  [Inkt] > [Afdrুকopties].
2. Druk op een van de volgende opties:

Optie	Beschrijving
Verminder vlekken	Selecteer deze optie als afdrucken vlekken bevatten of het papier vastloopt.
Verminder oneven regels	Selecteer deze optie, afhankelijk van uw papierformaat, als de afdrúk oneven lijnen bevat.
Afdrúk verbet.	Selecteer deze optie als afdrucken vaag worden.

3. Volg de LCD-menu's.
4. Druk op .



Verwante informatie

- [De afdrukkwaliteit verbeteren](#)

Gerelateerde onderwerpen:

- [Kopiëren op beide zijden van het papier \(tweezijdig kopiëren\)](#)
- [Printerdriver instellen \(Windows\)](#)

Uw Brother-apparaat controleren

- [De gegevens van het apparaat controleren](#)
- [De afdrukkwaliteit controleren](#)
- [De afdrukuitlijning van uw Brother-apparaat controleren](#)
- [Controleer het inktvolume \(pagina-aantal\)](#)
- [Apparaatstatus bewaken met Brother iPrint&Scan \(Windows/Mac\)](#)

De gegevens van het apparaat controleren

Volg deze instructies om informatie over uw apparaat weer te geven, zoals het serienummer of de firmwareversie.

1. Druk op  [Instell.] > [Alle instell.] > [Machine-info].



Als het [Alle instell.]-menu wordt weergegeven op het Home-scherm van uw apparaat, slaat u het [Instell.]-menu over.

2. Druk op een van de volgende opties:

Optie	Beschrijving
Serienummer	Hiermee controleert u het serienummer van uw apparaat.
Firmware-versie	Hiermee controleert u de firmwareversie van uw apparaat.
Firmware bijwerken (Firmware-update)	Hiermee werkt u het apparaat bij met de meest recente firmware.
Firmware-update instellen	Hiermee stelt u de dagen en tijden in voor automatische firmware-updates.
Paginateller	Hiermee controleert u het totale aantal pagina's dat het apparaat heeft afgedrukt.

3. Volg de LCD-menu's.

4. Druk op .





Verwante informatie

- [Uw Brother-apparaat controleren](#)

De afdrukkwaliteit controleren

Als vage of gestreepte kleuren en tekst op uw afdrucken verschijnen, kunnen de spuitmondjes van de printkop verstopt zijn. Druk het controleblad af en kijk naar het spuitmondjespatroon.

1. Druk op  [Inkt] > [Afdrukkwaliteit verbeteren (Verbeter afdrukkwaliteit)] > [Contr. afdrukkwaliteit].
2. Druk op [Start].
Het controleblad wordt afgedrukt.
3. Controleer de kwaliteit van de vier kleurenblokken op het vel.
4. Wanneer op het LCD-scherf wordt gevraagd de afdrukkwaliteit te controleren, gaat u op een van de volgende manieren te werk:
 - Als alle lijnen duidelijk en zichtbaar zijn, drukt u op [Nee] en vervolgens op  om de controle van de afdrukkwaliteit te beëindigen.
 - Als er lijnen ontbreken (zie **Niet OK** hieronder), drukt u op [Ja].

OK

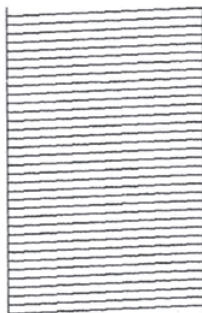

Niet OK

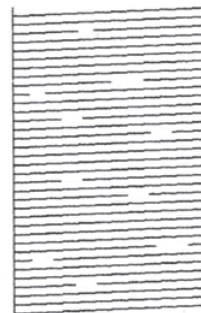

5. Wanneer op het LCD-scherf wordt gevraagd de afdrukkwaliteit van elke kleur te controleren, drukt u op het nummer van het patroon (1-4) dat het meest lijkt op de afdrukkwaliteit.
6. Ga op een van de volgende manieren te werk:
 - Als het reinigen van de printkop noodzakelijk is, drukt u op [Start] om de reinigingsprocedure te starten.
 - Als het reinigen van de printkop niet nodig is, wordt het menuscherm opnieuw weergegeven op het touchscreen. Druk op .
7. Nadat de reinigingsprocedure is voltooid, wordt u via het LCD-scherf gevraagd om het controleblad opnieuw af te drukken. Druk op [Ja] en vervolgens op [Start].
Het controleblad wordt opnieuw afgedrukt. Controleer de kwaliteit van de vier kleurenblokken op het vel papier.

Als u de printkop meerdere keren hebt gereinigd en de afdrukkwaliteit nog niet is verbeterd, probeer dan de speciale reinigingsmethode. >> *Verwante informatie*

BELANGRIJK

Raak de printkop **NOOIT** aan. Als u de printkop aanraakt, kan deze blijvend worden beschadigd en kan de garantie erop vervallen.



Als een spuitmondje van een printkop verstopt is, ziet de afdruk er zo uit:



Nadat het spuitmondje van de printkop gereinigd is, zijn de strepen verdwenen:



Verwante informatie

- [Uw Brother-apparaat controleren](#)

Gerelateerde onderwerpen:

- [De printkop van uw Brother-apparaat schoonmaken](#)
 - [De afdrukuitlijning van uw Brother-apparaat controleren](#)
 - [De papierinvoer corrigeren om de verticale lijnen te verminderen](#)
-

De afdrুকuitlijning van uw Brother-apparaat controleren

Als uw afgedrukte tekst wazig wordt of de afbeeldingen vaag worden na transport van het apparaat, past u de afdrুকuitlijning aan.

Controleer voordat u de uitlijning aanpast eerst de afdrুকwaliteit door te drukken op  [Inkt] > [Afdrুকwaliteit verbeteren (Verbeter afdrুকwaliteit)] > [Contr. afdrুকwaliteit].

1. Druk op  [Inkt] > [Afdrুকwaliteit verbeteren (Verbeter afdrুকwaliteit)] > [Uitlijning].
2. Druk op [Volg.].
3. Druk op [Ja] nadat een bevestigingsbericht over het uitvoeren van een controle van de afdrুকwaliteit wordt weergegeven op de LCD.
4. Druk op [Auto] of [Handmatig].
 - Als u de modus [Auto] selecteert, laat u de afdrুকuitlijning automatisch aanpassen door het controleblad te scannen.
 - Als u de modus [Handmatig] selecteert, moet u zelf informatie invoeren die op het controleblad staat afgedrukt.
5. Hiermee selecteert u het papierformaat dat u wilt aanpassen.
6. Hiermee selecteert u de papiersoort die u wilt aanpassen. (Alleen ondersteunde modellen)
7. Als u de modus [Handmatig] selecteert, selecteer dan [Basisuitlijning] of [Geavanceerde uitlijning] in de volgende stap.
8. Volg de instructies op het LCD-scherm om het papier in de lade te plaatsen en druk vervolgens op [Start]. Het controleblad wordt afgedrukt.
9. Volg de instructies op het LCD-scherm om de aanpassing te voltooien.



Wanneer het uitlijnen van het afdrucken niet goed is ingesteld, ziet de tekst er, zoals hieronder, vaag uit:

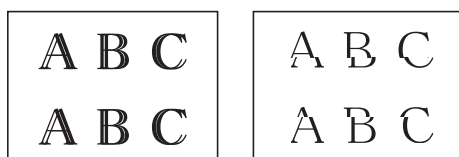

Wanneer het uitlijnen van het afdrucken goed is ingesteld, ziet de tekst er als volgt uit:

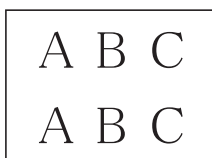

Verwante informatie

- [Uw Brother-apparaat controleren](#)

Controleer het inktvolume (pagina-aantal)

Op het LCD-scherm van het apparaat ziet u een pictogram voor het inktvolume, maar u kunt ook een grotere grafiek weergeven die duidelijk maakt hoeveel inkt er nog ongeveer in elke cartridge zit.

1. Druk op  [Inkt] > [Inktvolume].



Op het touchscreen worden het inktvolume en pagina-aantal weergegeven. ¹



- a. Het niveau van de inkt in de cartridge.
- b. Het niveau van de inkt in het interne inktreservoir.
- c. Druk hierop om de weergave-instellingen voor het geschatte aantal pagina's te wijzigen.
- d. Het pagina-aantal ¹ is het geschatte aantal pagina's dat nog kan worden afgedrukt met de cartridges.



- Als de inktcartridge een probleem heeft of bijna aan vervanging toe is, wordt een van de volgende pictogrammen weergegeven:

	De inkt is bijna op.
	De inktcartridge moet worden vervangen.

- Om de modelnummers van de inktcartridges te controleren of af te drukken, drukt u op  (Terug) om terug te gaan naar het menu scherm [Inkt].

Druk op [Inktcartridgemodel] en volg de instructies op het touchscreen.

2. Druk op .



- U kunt het inktniveau ook vanaf uw computer controleren.
- Ga voor meer informatie over de manier waarop de geschatte capaciteit wordt berekend naar support.brother.com/yield.



Verwante informatie

- [Uw Brother-apparaat controleren](#)

Gerelateerde onderwerpen:

- [Overzicht van het touchscreen-LCD](#)
- [Overzicht instellingenschermb](#)
- [Apparaatstatus bewaken met Brother iPrint&Scan \(Windows/Mac\)](#)
- [Documenten afdrucken \(Windows\)](#)

¹ Het pagina-aantal is een schatting (niet het werkelijke aantal pagina's) en dient alleen ter informatie. Ga voor meer informatie over de werkelijke capaciteit van cartridges naar support.brother.com/yield.

Apparaatstatus bewaken met Brother iPrint&Scan (Windows/Mac)

Met Brother iPrint&Scan kunt u de status van uw Brother-apparaat bewaken.

1. Start Brother iPrint&Scan.

- Windows

Dubbelklik op het pictogram  (Brother iPrint&Scan).

- Mac

Klik in de menubalk **Finder** op **Go > Apps** en dubbelklik vervolgens op het pictogram van iPrint&Scan.

Het scherm van Brother iPrint&Scan verschijnt.

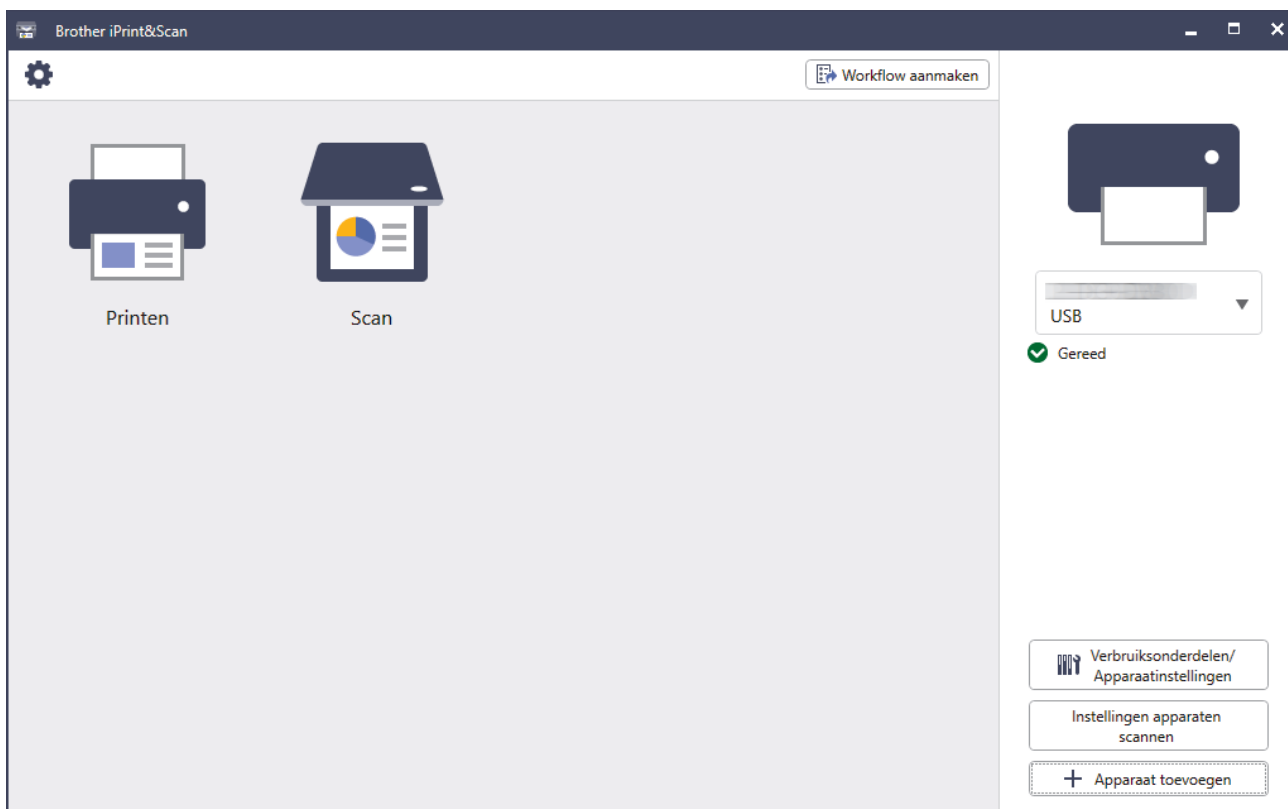

2. Als uw Brother-apparaat niet is geselecteerd, klikt u op de knop **Apparaat toevoegen / Selecteer uw apparaat** en selecteert u vervolgens de naam van uw model in de lijst. Klik op **OK**.



Statuspictogrammen

Pictogram	Beschrijving
	Een groen pictogram geeft aan dat het apparaat stand-by staat.
	Een geel pictogram duidt op een waarschuwing.
	Een rood pictogram geeft aan dat er een fout is opgetreden.
	Een grijs pictogram geeft aan dat het apparaat offline is.

Foutpictogrammen

Pictogram	Beschrijving
	De inkt is bijna op.
	De inktcartridge moet worden vervangen.



- Het werkelijke scherm kan er anders uitzien, afhankelijk van de versie van de toepassing.
- De resterende hoeveelheid inkt is een benadering en kan derhalve afwijken van de werkelijke hoeveelheid inkt die er nog is.
- U kunt de resterende hoeveelheid inkt ook controleren met Beheer via een webbrowser.



Verwante informatie

- [Uw Brother-apparaat controleren](#)

Gerelateerde onderwerpen:

- [Controleer het inktvolume \(pagina-aantal\)](#)

Uw Brother-apparaat schoonmaken

- De scanner reinigen
- Het LCD-scherm schoonmaken
- De buitenkant van het apparaat schoonmaken
- De geleiderollen van het apparaat schoonmaken
- De papierinvoerrollen reinigen
- Het scheidingskussentje reinigen
- De papierdoorvoerrollen voor papierlade 1 reinigen
- De papierdoorvoerrollen voor papierlade 2 en papierlade 3 reinigen

De scanner reinigen

1. Haal de stekker van het apparaat uit het stopcontact.
2. Til het documentdeksel op (1). Reinig de glasplaat (2) en het witte plastic (3) met een zachte, pluisvrije doek die is bevochtigd met water.

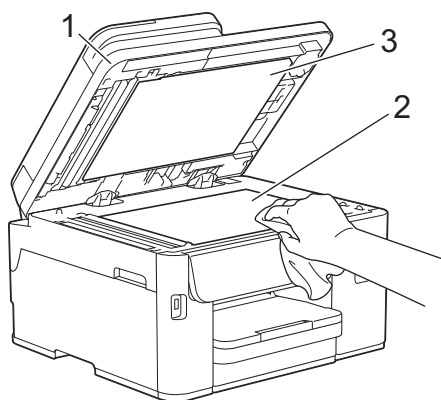

3. Reinig de witte balk (1) en de glazen strook (2) in de ADF met een pluisvrije doek die is bevochtigd met water.

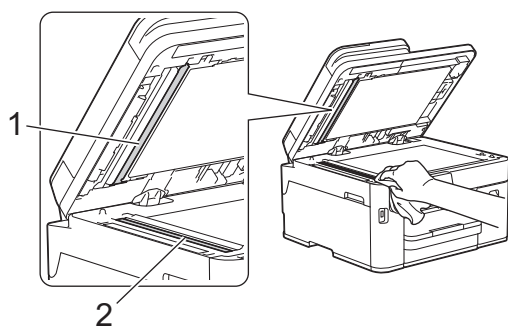

4. Open de klep van de glasplaat (1) en reinig de witte balk (2) en de glazen strook (3) met een pluisvrije doek die is bevochtigd met water.

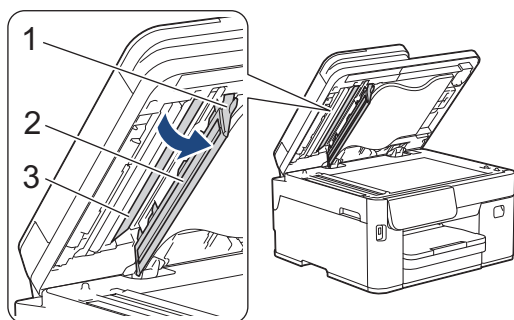

5. Sluit het documentdeksel.
6. Steek de stekker weer in het stopcontact.



Als u vuil voelt, reinigt u de glasstrook opnieuw. Het kan zijn dat u het schoonmaken drie of vier keer moet herhalen. Maak na elke schoonmaakbeurt een kopie.

Als er vuil of correctievloeistof op de glazen strook zit, is er een verticale streep zichtbaar op de afdruk.



Nadat de glazen strook is gereinigd, is de verticale streep verdwenen.



Verwante informatie

- [Uw Brother-apparaat schoonmaken](#)
-

Het LCD-scherm schoonmaken

BELANGRIJK

Gebruik GEEN vloeibare reinigingsmiddelen (inclusief ethanol).

1. Houd  ingedrukt om het apparaat uit te zetten. Op het LCD-scherm wordt enkele seconden [Afsluiten] weergegeven voordat de stroom wordt uitgeschakeld.
2. Reinig het LCD-scherm met een droge, zachte, pluisvrije doek.

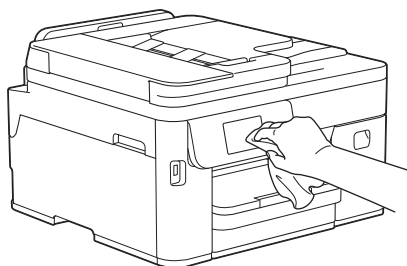

Verwante informatie

- [Uw Brother-apparaat schoonmaken](#)

De buitenkant van het apparaat schoonmaken

BELANGRIJK

- Reiniging met vluchtige vloeistoffen, zoals verdunner of benzine, beschadigt de buitenkant van het apparaat.
- Gebruik GEEN reinigingsmiddelen die ammoniak bevatten.
- Gebruik GEEN isopropylalcohol om het bedieningspaneel te reinigen. Het paneel kan hierdoor barsten.

1. Als de papiersteunklep open is, klappt u deze in en schuift u vervolgens de papiersteun naar binnen.
2. Trek de papierladen (1) volledig uit het apparaat, zoals aangegeven door de pijl.

- Lade 1

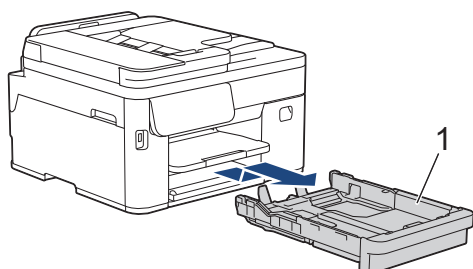

- Lade 2 (MFC-J5110DW/MFC-J5115DW/MFC-J5117DW)

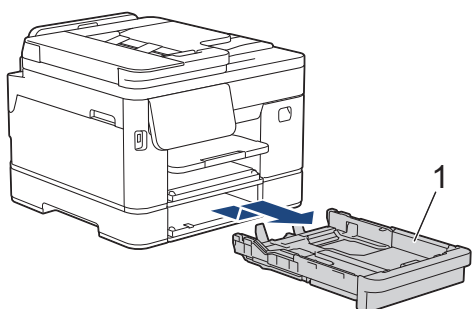

- Lade 3 (MFC-J5117DW)

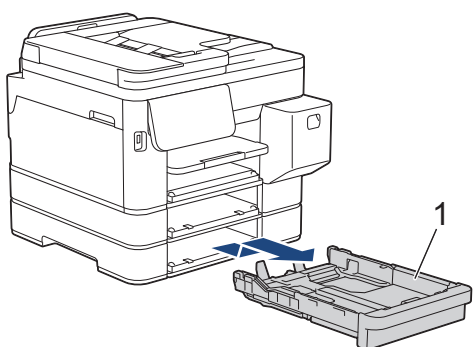

3. Til de papiersteun (1) omhoog en trek deze in een schuine hoek volledig uit het apparaat, zoals aangegeven door de pijl.

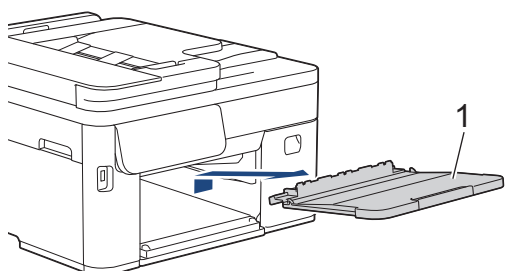

4. Reinig de buitenkant van het apparaat met een droge, pluisvrije doek om stof te verwijderen.

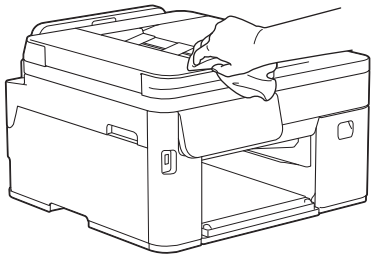

5. (Alleen ondersteunde modellen)

Verwijder de bovenklep van lade 2 of lade 3.

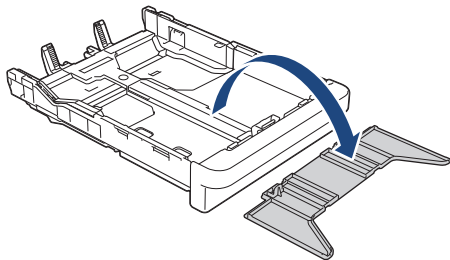

6. Verwijder alles wat eventueel nog in de papierlade vastzit. Reinig de binnen- en buitenkant van de papierlade met een droge, pluisvrije doek om stof te verwijderen.

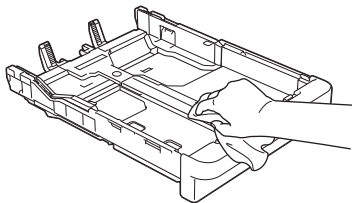

7. Reinig de buitenkant van de papiersteun met een droge, pluisvrije doek om stof te verwijderen.

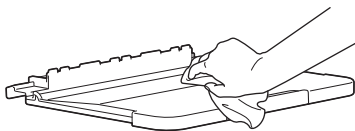

8. Plaats de papiersteun stevig terug in het apparaat. Zorg ervoor dat de papiersteun goed over de daarvoor bestemde richels glijdt.

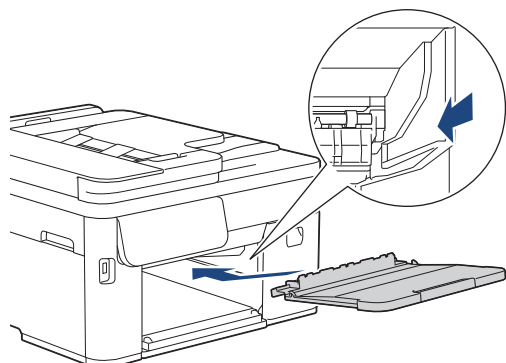

9. (Alleen ondersteunde modellen)

Plaats de bovenklep van lade 2 of lade 3 terug.

10. Duw de papierladen langzaam volledig in het apparaat.



Verwante informatie

- [Uw Brother-apparaat schoonmaken](#)

De geleiderollen van het apparaat schoonmaken

⚠ WAARSCHUWING

⚡ Haal de stekker van het apparaat uit het stopcontact voordat u de geleiderol reinigt. Als u dit niet doet, kunt u een elektrische schok krijgen.

1. Haal de stekker van het apparaat uit het stopcontact.
2. Gebruik beide handen en de vingergrepen aan beide zijden van het apparaat om de scannerklep in de geopende stand te zetten.
3. Reinig de geleiderol van het apparaat (1) en het gedeelte eromheen en veeg eventuele inkt weg met een droge, zachte, pluisvrije doek.

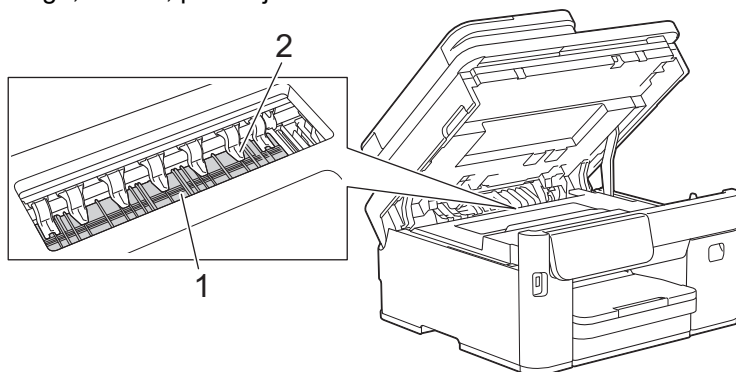

BELANGRIJK

Zorg dat u de zeven uitsteeksels (2) NIET verbuigt of er te hard op drukt. Hierdoor kunt u schade veroorzaken.

4. Gebruik de vingergrepen aan beide zijden van het apparaat om de scannerklep voorzichtig te sluiten.

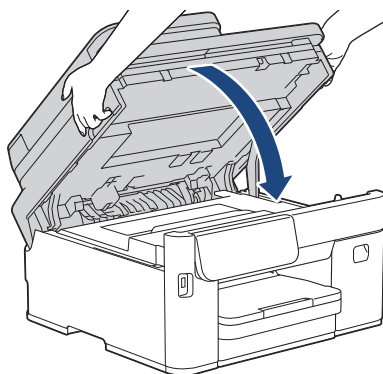

5. Steek de stekker weer in het stopcontact.

✓ Verwante informatie

- [Uw Brother-apparaat schoonmaken](#)

De papierinvoerrollen reinigen

Als de papierinvoerrollen bevuild zijn door inktvlekken of papierstof kan dit invoerproblemen veroorzaken.

1. Haal de stekker van het apparaat uit het stopcontact.
2. Als de papiersteunklep open is, klapt u deze in en schuift u vervolgens de papiersteun naar binnen.
3. Trek de papierlade (1) volledig uit het apparaat, zoals aangegeven door de pijl.

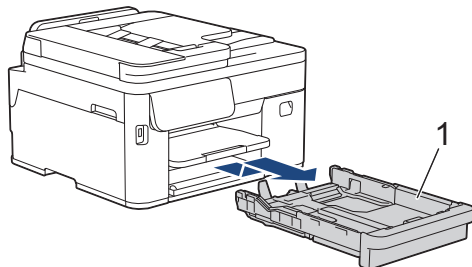

4. Til de papiersteun (1) omhoog en trek deze in een schuine hoek volledig uit het apparaat, zoals aangegeven door de pijl.

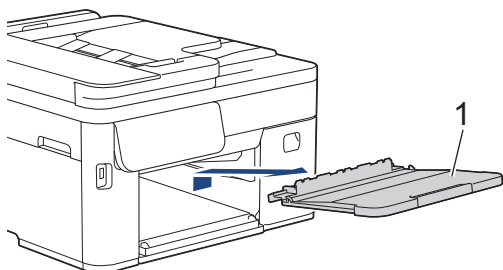

5. Reinig de voorzijde van de papierinvoerrollen (1) in een heen en weer gaande beweging met een zachte, pluisvrije doek die met water is bevochtigd. Wrijf de rollen na het reinigen na met een droge, zachte, pluisvrije doek om al het vocht te verwijderen.

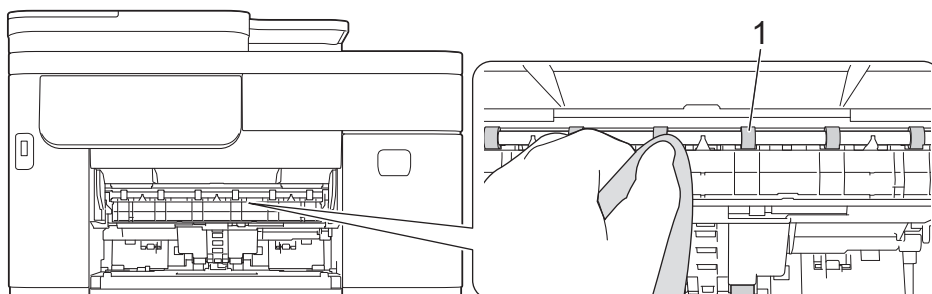

6. Open de interne klep (2) en reinig vervolgens de achterzijde van de papierinvoerrollen (1) met een zachte, pluisvrije doek die met water is bevochtigd. Wrijf de rollen na het reinigen na met een droge, zachte, pluisvrije doek om al het vocht te verwijderen.

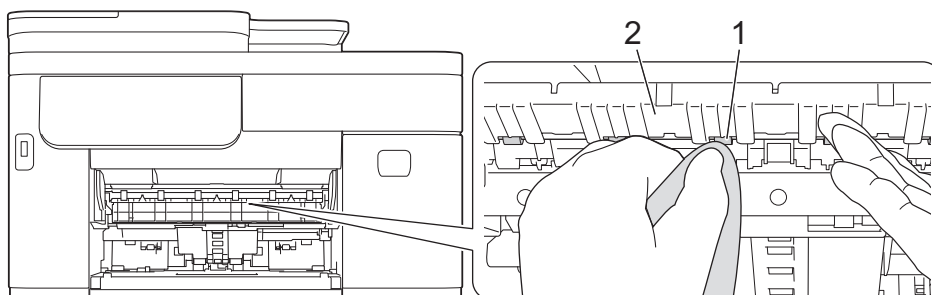

-
7. Plaats de papiersteun stevig terug in het apparaat. Zorg ervoor dat de papiersteun goed over de daarvoor bestemde richels glijdt.

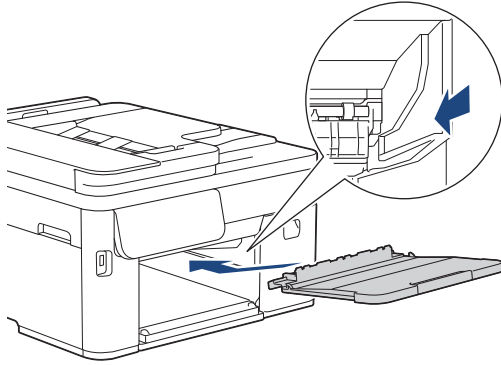

8. Duw de papierlade langzaam volledig in het apparaat.
9. Steek de stekker weer in het stopcontact.



Gebruik het apparaat pas weer wanneer de rollen droog zijn. Als u het apparaat gebruikt terwijl de rollen nog niet droog zijn, kunnen er problemen met het invoeren van het papier optreden.



Verwante informatie

- [Uw Brother-apparaat schoonmaken](#)
-

Het scheidingskussentje reinigen

Door het scheidingskussentje regelmatig te reinigen, kan worden voorkomen dat het apparaat meerdere vellen papier invoert wanneer er zich slechts enkele vellen papier in de lade bevinden.

1. Als de papiersteunklep open is, klapt u deze in en schuift u vervolgens de papiersteun naar binnen.
2. Trek de papierladen (1) volledig uit het apparaat, zoals aangegeven door de pijl.

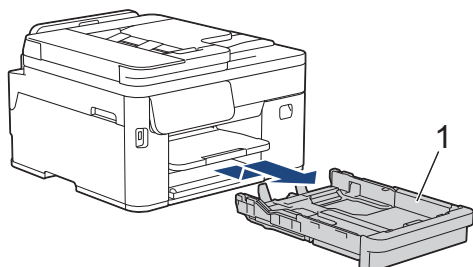

- Lade 2 (MFC-J5110DW/MFC-J5115DW/MFC-J5117DW)

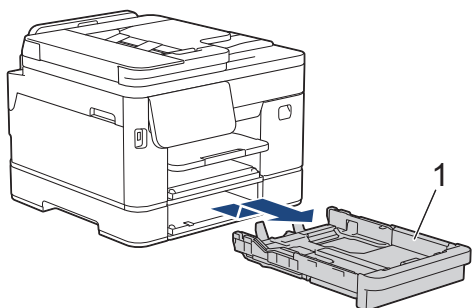

- Lade 3 (MFC-J5117DW)

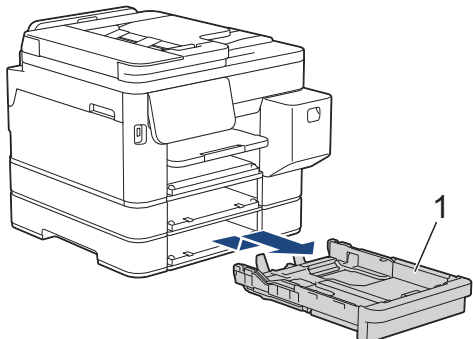

3. Reinig het kussen (1) met een zachte, pluisvrije doek die met water is bevochtigd.
Gebruik na het reinigen van het kussen een droge, zachte, pluisvrije doek om vocht te verwijderen.

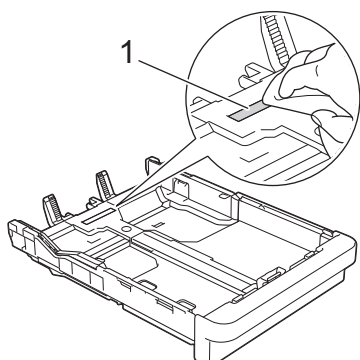

4. Duw de papierladen langzaam volledig in het apparaat.

✓ Verwante informatie

- [Uw Brother-apparaat schoonmaken](#)

De papierdoorvoerrollen voor papierlade 1 reinigen

Door de papierdoorvoerrollen regelmatig schoon te maken zorgt u ervoor dat het papier steeds goed doorgevoerd wordt en er geen papierstoringen optreden.

1. Haal de stekker van het apparaat uit het stopcontact.
2. Als de papiersteunklep open is, klapt u deze in en schuift u vervolgens de papiersteun naar binnen.
3. Trek de papierlade (1) volledig uit het apparaat, zoals aangegeven door de pijl.

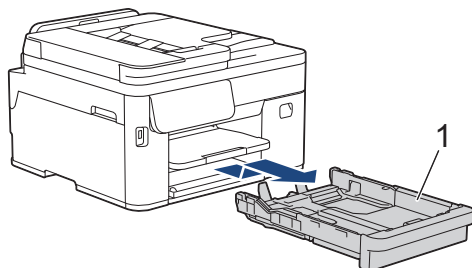

4. Til de papiersteun (1) omhoog en trek deze in een schuine hoek volledig uit het apparaat, zoals aangegeven door de pijl.

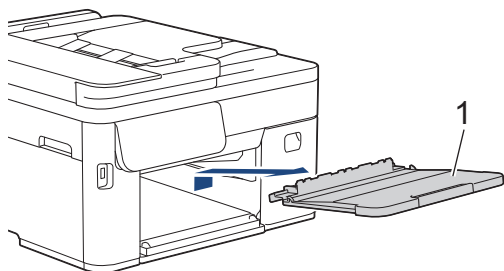

5. Reinig de papierdoorvoerrollen (1) met een zachte, pluisvrije doek die met water is bevochtigd. Draai de rollen langzaam rond zodat het hele oppervlak gereinigd wordt. Wrijf de rollen na het reinigen na met een droge, zachte, pluisvrije doek om al het vocht te verwijderen.

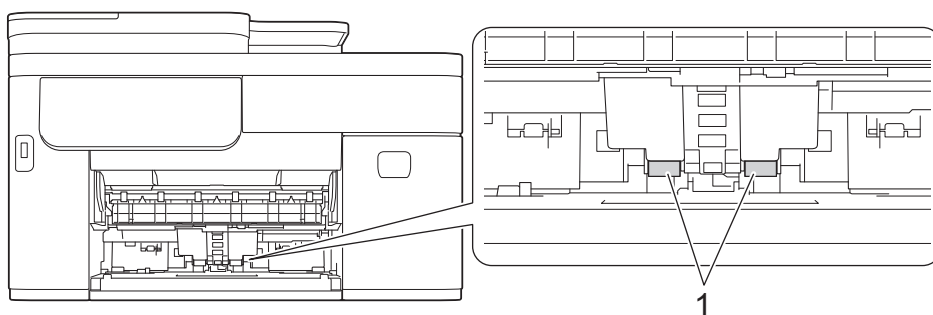

6. Plaats de papiersteun stevig terug in het apparaat. Zorg ervoor dat de papiersteun goed over de daarvoor bestemde richels glijdt.

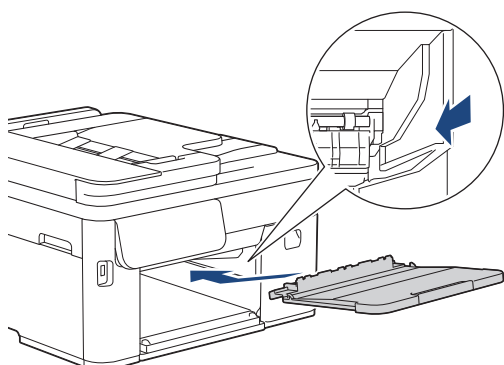

7. Duw de papierlade langzaam volledig in het apparaat.

8. Steek de stekker weer in het stopcontact.



Verwante informatie

- [Uw Brother-apparaat schoonmaken](#)
-

De papierdoorvoerrollen voor papierlade 2 en papierlade 3 reinigen

Gerelateerde modellen: MFC-J5110DW/MFC-J5115DW/MFC-J5117DW

Deze instructies beschrijven hoe u de papierdoorvoerrollen voor lade 2 reinigt.

(MFC-J5117DW) De stappen voor lade 3 zijn vrijwel gelijk.

1. Haal de stekker van het apparaat uit het stopcontact.
2. Als de papiersteunklep open is, klapt u deze in en schuift u vervolgens de papiersteun naar binnen.
3. Trek lade 2 (1) volledig uit het apparaat, zoals aangegeven door de pijl.

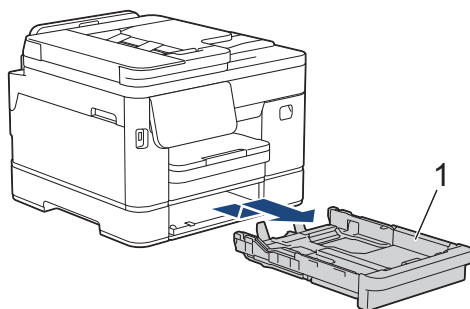

4. Reinig de papierdoorvoerrollen voor lade 2 (1) met een zachte, pluisvrije doek die met water is bevochtigd. Draai de rollen langzaam rond zodat het hele oppervlak gereinigd wordt. Wrijf de rollen na het reinigen na met een droge, zachte, pluisvrije doek om al het vocht te verwijderen.

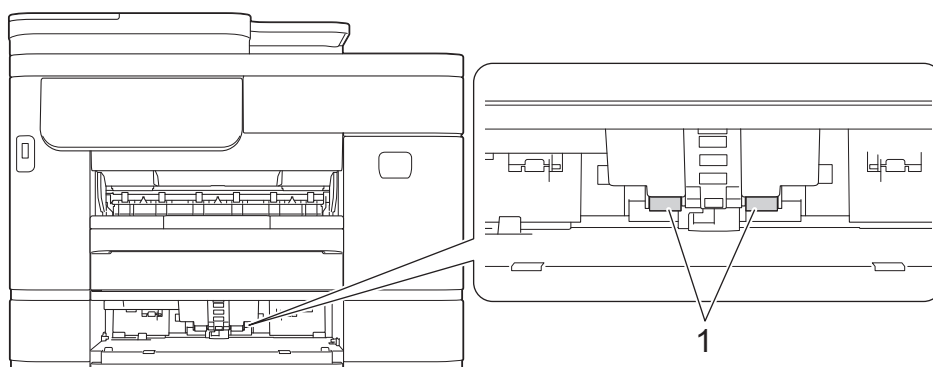

5. Duw lade 2 langzaam volledig in het apparaat.
6. Sluit het netsnoer weer aan.

✓ Verwante informatie

- [Uw Brother-apparaat schoonmaken](#)

De firmware van uw apparaat bijwerken

- Voor het bijwerken van de firmware is een internetverbinding vereist.
- Trek de stekker niet uit het stopcontact tijdens het bijwerken van de firmware.

Zorg ervoor dat uw apparaat up-to-date blijft door support.brother.com/downloads regelmatig te controleren op de nieuwste firmware-update. Zonder de recentste firmware kunnen sommige functies van uw apparaat onbeschikbaar worden.

U kunt de firmware ook handmatig bijwerken rechtstreeks op het apparaat, of instellen dat het apparaat periodiek moet worden bijgewerkt. U doet dit als volgt:

1. Druk op  [Instell.] > [Alle instell.] > [Machine-info].



Als het [Alle instell.]-menu wordt weergegeven op het Home-scherf van uw apparaat, slaat u het [Instell.]-menu over.

2. Ga op een van de volgende manieren te werk:

Optie	Beschrijving
Werk de firmware handmatig bij.	Druk op <code>Firmware bijwerken (Firmware-update)</code> . Volg de instructies op het LCD-scherf.
Stel het apparaat zo in dat de firmware automatisch wordt bijgewerkt.	Druk op <code>Firmware-update instellen > Updatemethode > Automatisch installeren</code> en selecteer vervolgens de dagen van de week en voer de tijd in voor het bijwerken van de firmware. Druk op  .



Verwante informatie

- [Routineonderhoud](#)

Gerelateerde onderwerpen:

- [Het wachtwoord van uw apparaat controleren](#)

Uw apparaat resetten

- [Overzicht van de resetfuncties](#)
- [Uw apparaat resetten](#)

Overzicht van de resetfuncties

De volgende resetfuncties zijn beschikbaar:

1. [Apparaat resetten]

Hiermee kunt u alle apparaat-instellingen die u hebt veranderd, zoals de datum en tijd, herstellen.

De volgende zaken worden niet gewist:

- Adresboek, faxgegevens en oproepgeschiedenis
- Beheerderswachtwoord
- Netwerkinstellingen
- Instellingen van Beveiligd functieslot (voor modellen die beschikken over de functie Beveiligd functieslot)

2. [Netwerk]

Reset de afdrukservers naar zijn standaardfabrieksinstellingen (inclusief alle IP-adresinformatie met uitzondering van het beheerderwachtwoord).



U kunt het beheerderswachtwoord resetten met de optie [Alle instellingen] resetten.

3. [Adresboek en fax]

Met Adresboek en fax kunt u de volgende instellingen herstellen:

- Adresboek en Groepen instellen
- Geprogrammeerde faxtaken in het geheugen
 - Tijdklok en Verzamelen
- Stations-ID
 - Naam en Faxnummer
- Opties voor geheugenontvangst
 - Fax doorzenden
- Rapport
 - Verzendrapport, Adresboek en Fax Journaal
- Overzicht
 - Nummerweergavegeschiedenis en Uitgaand Gesprek
- Faxen in het geheugen

4. [Opgeslagen faxdata]

Met Opgeslagen faxgegevens kunt u de volgende instellingen herstellen:

- Overzicht
 - Nummerweergavegeschiedenis en Uitgaand Gesprek
- Faxen in het geheugen

5. [Alle instellingen]

Gebruik de resetfunctie voor de instellingen om alle instellingen van het apparaat te resetten naar de oorspronkelijke fabrieksinstellingen.

Wij raden u ten eerste aan om deze functie uit te voeren wanneer u het apparaat wegdoet.



Ontkoppel de interfacekabel voordat u [Netwerk] of [Alle instellingen] selecteert.



Verwante informatie

- [Uw apparaat resetten](#)

Gerelateerde onderwerpen:

- [Uw apparaat resetten](#)

Uw apparaat resetten

1. Druk op  [Instell.] > [Alle instell.] > [Stand.instel.] > [Reset].



Als het [Alle instell.]-menu wordt weergegeven op het Home-scherm van uw apparaat, slaat u het [Instell.]-menu over.

2. Selecteer de gewenste resetoptie.
3. Druk op [Volg.].
4. Houd [OK] twee seconden ingedrukt om het apparaat opnieuw op te starten.
5. Wacht tot het apparaat opnieuw start en de aan/uit-indicatie oplicht voordat u de stekker van het apparaat uit het stopcontact haalt.



Verwante informatie

- [Uw apparaat resetten](#)

Gerelateerde onderwerpen:

- [Overzicht van de resetfuncties](#)

Uw apparaat verpakken en verzenden

- Gebruik het oorspronkelijke verpakkingsmateriaal van het apparaat wanneer u het apparaat vervoert. Draai het product niet ondersteboven. Als u het apparaat niet juist verpakt, wordt schade die tijdens het transport optreedt niet door de garantie gedekt.
- Het apparaat moet goed zijn verzekerd bij de transporteur.

BELANGRIJK

Het is belangrijk dat u het apparaat na een afdruktaak de printkop laat "parkeren". Luister zorgvuldig of de mechanische geluiden van het apparaat zijn gestopt voordat u de stekker uit het stopcontact verwijderd. Indien u het apparaat dit parkeerproces niet laat voltooien, kan dit leiden tot afdrukproblemen en mogelijke schade aan de printkop.

1. Haal de stekker van het apparaat uit het stopcontact.
2. Gebruik beide handen en de vingergrepen aan beide zijden van het apparaat om het scannerdeksel in de geopende stand te zetten. Haal vervolgens de stekker van het apparaat uit de telefoonaansluiting en haal het telefoonsnoer uit het apparaat.
3. Koppel de interfacekabel van het apparaat los, indien deze is aangesloten.
4. Gebruik de vingergrepen aan beide zijden van het apparaat om de scannerklep voorzichtig te sluiten.

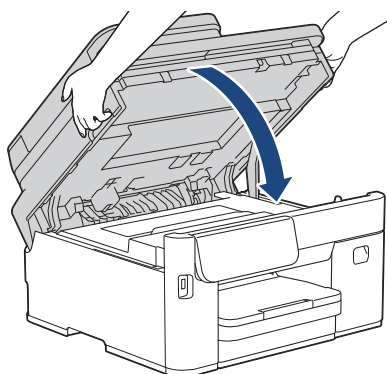

5. Open het deksel van de inktcartridge.
6. Druk op de ontgrendelingshendels van de inktcartridges om ze te ontgrendelen en verwijder ze vervolgens uit het apparaat.

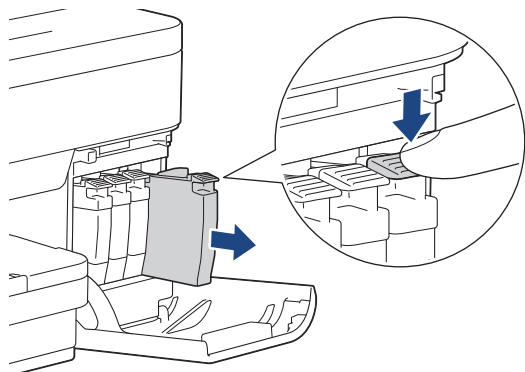

7. Sluit het deksel van de inktcartridge.

8. Verpak het apparaat in de plastic zak.

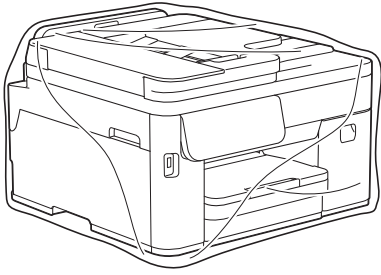

9. Verpak het apparaat met het originele verpakkingsmateriaal in de originele doos, zoals hieronder afgebeeld. (Het originele verpakkingsmateriaal kan per land verschillen.)

Verpak de gebruikte inktcartridge niet in de doos.

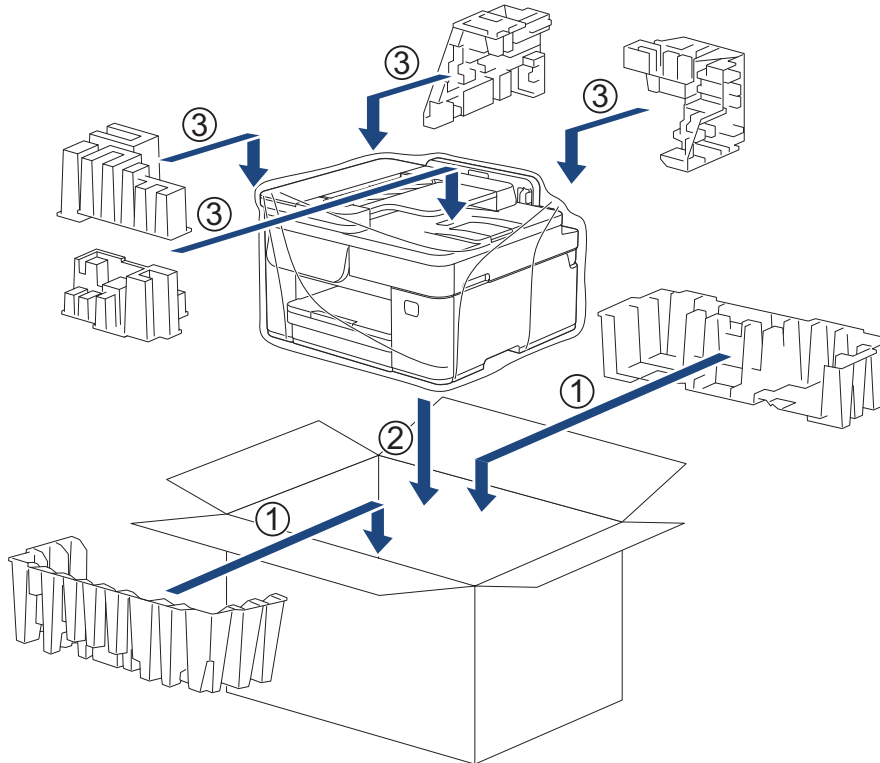

10. Sluit de doos en tape deze goed dicht.

✓ **Verwante informatie**

- [Routineonderhoud](#)

Gerelateerde onderwerpen:

- [De inktcartridges vervangen](#)

Apparaat-instellingen

Pas instellingen en functies aan om uw apparaat efficiënter te maken.

- [Het wachtwoord van uw apparaat controleren](#)
- [De instellingen van het apparaat vanaf het bedieningspaneel wijzigen](#)
- [De instellingen van uw apparaat wijzigen met Beheer via een webbrowser](#)

Het wachtwoord van uw apparaat controleren

Als u wordt gevraagd om een wachtwoord in te voeren, controleert u de volgende informatie:

>> [Het standaardwachtwoord vinden](#)

>> [Het wachtwoord wijzigen](#)

>> [Het wachtwoord resetten](#)

Het standaardwachtwoord vinden

Het standaardwachtwoord voor het beheer van de apparaatinstellingen vindt u op de achterzijde van het apparaat bij "Pwd".

Het wachtwoord wijzigen

Het verdient aanbeveling het standaardwachtwoord onmiddellijk te wijzigen om ongeautoriseerde toegang tot het apparaat te voorkomen.

Gebruik Beheer via een webbrowser om het wachtwoord te wijzigen.

Meer informatie >> [Verwante informatie](#)

Het wachtwoord resetten

Als u uw wachtwoord vergeten bent, kunt u het apparaat resetten naar de fabrieksinstellingen. Het wachtwoord wordt ook gereset naar het standaardwachtwoord.

Meer informatie >> [Verwante informatie](#)

Verwante informatie

- [Apparaat-instellingen](#)

Gerelateerde onderwerpen:

- [Wijzig het aanmeldwachtwoord met Beheer via een webbrowser](#)
- [De firmware van uw apparaat bijwerken](#)
- [Uw apparaat resetten](#)

De instellingen van het apparaat vanaf het bedieningspaneel wijzigen

- [In het geval van stroomstoring \(opslag in geheugen\)](#)
- [Algemene instellingen](#)
- [Uw favoriete instellingen opslaan als een snelkoppeling](#)
- [Rapporten afdrucken](#)
- [Instellingen- en functietabellen](#)

In het geval van stroomstoring (opslag in geheugen)

- Uw menu-instellingen zijn permanent opgeslagen en gaan niet verloren.
- Tijdelijke instellingen (contrast en internationale modus bijvoorbeeld) gaan verloren.
- De datum en tijd en geprogrammeerde faxtaken (zoals uitgesteld verzenden) gaan verloren.
- Andere faxtaken in het geheugen blijven behouden.



Verwante informatie

- [De instellingen van het apparaat vanaf het bedieningspaneel wijzigen](#)
-

Algemene instellingen

- De datum en tijd instellen
- Het volume van het apparaat wijzigen
- De tijd instellen waarna het apparaat in de slaapstand gaat
- Het apparaat instellen om automatisch uit te gaan
- Lawaai bij het afdrukken verminderen
- De apparaat-instellingen vergrendelen
- De taal van het LCD-scherm wijzigen

De datum en tijd instellen

De LCD geeft de datum en tijd weer. Als deze niet juist zijn, voer ze opnieuw in. U kunt de datum en tijd toevoegen aan elke fax die u verzendt door uw stations-ID in te stellen.

1. Druk op  [Instell.] > [Alle instell.] > [Stand.instel.] > [Datum en tijd (Datum & Tijd)].



Als het [Alle instell.]-menu wordt weergegeven op het Home-scherm van uw apparaat, slaat u het [Instell.]-menu over.

2. Druk op [Datum].
3. Voer op het touchscreen de laatste twee cijfers van het jaar in en druk op [OK].
4. Voer op het touchscreen twee cijfers voor de maand in en druk op [OK].
5. Voer op het touchscreen twee cijfers voor de dag in en druk op [OK].
6. Druk op [Tijd].
7. Voer de tijd (in 24-uursnotatie) via het touchscreen in.
Druk op [OK].
(Voor kwart voor acht 's avonds voert u bijvoorbeeld 19:45 in.)
8. Druk op .



Verwante informatie

- [Algemene instellingen](#)

Gerelateerde onderwerpen:

- [Uw stations-ID instellen](#)

Het volume van het apparaat wijzigen

1. Druk op  [Instell.] > [Alle instell.] > [Standaardinst.] > [Volume].



Als het [Alle instell.]-menu wordt weergegeven op het Home-scherm van uw apparaat, slaat u het [Instell.]-menu over.

2. Druk op een van de volgende opties:

Optie	Beschrijving
Belvolume	Hiermee kunt u het belvolume aanpassen.
Toon	U kunt het volume aanpassen van het signaal als u op een knop drukt, een fout maakt of nadat u een fax hebt verzonden of ontvangen.
Luidspreker	Hiermee stelt u het volume van de luidspreker in.

3. Druk op de optie [Uit], [Laag], [Normaal (Half)] of [Hoog].

4. Druk op .



Verwante informatie

- [Algemene instellingen](#)

De tijd instellen waarna het apparaat in de slaapstand gaat

Door de slaapstand (of stroombespaarstand) in te stellen kunt u stroom besparen. Wanneer het apparaat in de slaapstand staat, handelt hij alsof hij uitgeschakeld is. Zodra er echter een afdruktaak of fax binnenkomt, ontwaakt het apparaat en begint met afdrukken. Volg de onderstaande instructies om een tijdvertraging (aftelperiode) in te stellen waarna het apparaat in de slaapstand gaat.

- De timer start opnieuw als een bewerking op het apparaat wordt uitgevoerd, zoals het ontvangen van een fax of afdruktaak.
- De fabrieksinstelling is één minuut.

1. Druk op  [Instell.] > [Alle instell.] > [Standaardinst.] > [Ecologie] > [Tijd slaapstand].



Als het [Alle instell.]-menu wordt weergegeven op het Home-scherm van uw apparaat, slaat u het [Instell.]-menu over.

2. Voer op het touchscreen het gewenste aantal minuten (1-60) in en druk vervolgens op [OK].

3. Druk op .



Wanneer het apparaat in de slaapstand gaat, dooft het achtergrondlicht op het LCD-scherm.



Verwante informatie

- [Algemene instellingen](#)

Gerelateerde onderwerpen:

- [Het apparaat instellen om automatisch uit te gaan](#)

Het apparaat instellen om automatisch uit te gaan

Met de functie Automatisch uitschakelen kan op stroomverbruik worden bespaard. Als het apparaat gedurende een bepaalde tijd geen opdrachten ontvangt, schakelt het apparaat op basis van uw model en instellingen automatisch over naar de stroom uit-modus. Het apparaat gaat niet naar de stroom uit-modus als het is aangesloten op een netwerk, een USB-kabel, NFC, Wi-Fi Direct of een telefoonlijn, of als er beveiligde afdrukgegevens in het geheugen zijn opgeslagen. De beschikbare functies en interfaces wisselen afhankelijk van het model.

Druk op  om het apparaat weer in te schakelen nadat het automatisch is uitgeschakeld.

1. Druk op  [Instell.] > [Alle instell.] > [Standaardinst.] > [Ecologie] > [Aut. uitschak.].



Als het [Alle instell.]-menu wordt weergegeven op het Home-scherm van uw apparaat, slaat u het [Instell.]-menu over.

2. Druk op ▲ of ▼ om de optie [Uit], [20minuten], [1uur], [2uren], [4uren] of [8uren] weer te geven en druk vervolgens op de gewenste optie.
3. Druk op .



Verwante informatie

- [Algemene instellingen](#)

Gerelateerde onderwerpen:

- [De intervalperiode van het faxjournaal instellen](#)
- [De tijd instellen waarna het apparaat in de slaapstand gaat](#)

Lawaai bij het afdrucken verminderen

Als u de stille modus instelt, produceert het apparaat minder lawaai bij het afdrucken. Als de stille modus is ingeschakeld, wordt de afdruksnelheid langzamer.

De fabrieksinstelling is [Uit].



Wanneer de Stille modus is ingeschakeld, wordt  in het beginscherm weergegeven.

1. Druk op  [Instell.] > [Alle instell.] > [Standaardinst.] > [Ecologie] > [Stille modus].



Als het [Alle instell.]-menu wordt weergegeven op het Home-scherm van uw apparaat, slaat u het [Instell.]-menu over.

2. Druk op [Aan] of [Uit].
3. Druk op .



Verwante informatie

- [Algemene instellingen](#)

Gerelateerde onderwerpen:

- [Overzicht van het touchscreen-LCD](#)

De apparaat-instellingen vergrendelen

Gerelateerde modellen: MFC-J5110DW/MFC-J5115DW/MFC-J5117DW



Gebruik het instelslot om ongeoorloofde toegang tot de apparaatinstellingen te blokkeren. Wanneer Instelslot is ingesteld op Aan heeft u geen toegang tot de apparaat-instellingen zonder dat u het wachtwoord invoert.

Voordat u Setting Lock inschakelt, moet u uw wachtwoord noteren en ergens bewaren. Als u het wachtwoord vergeet, moet u alle wachtwoorden in het apparaat resetten door contact op te nemen met uw beheerder of de klantenservice van Brother.

- [Het wachtwoord van Instelslot wijzigen](#)
- [Instelslot inschakelen](#)
- [Specifieke apparaat-instellingen beperken](#)

Het wachtwoord van Instelslot wijzigen

Gerelateerde modellen: MFC-J5110DW/MFC-J5115DW/MFC-J5117DW

1. Druk op  [Beheerdersinstellingen].
2. Typ het huidige wachtwoord en druk vervolgens op [OK].
3. Druk op [Wachtwoord].
4. Typ het huidige wachtwoord opnieuw en druk vervolgens op [OK].
5. Typ een nieuw wachtwoord in dat u wilt gebruiken (8 tot 32 tekens) en druk vervolgens op [OK].
6. Als op de LCD [Controleren] verschijnt, typ het wachtwoord dan opnieuw in en druk vervolgens op [OK].
7. Druk op .



Dit wachtwoord is ook geldig voor andere [Beheerdersinstellingen]-functies en de voor de aanmelding voor Beheer via een webbrowser.



Verwante informatie

- [De apparaat-instellingen vergrendelen](#)

Gerelateerde onderwerpen:

- [Het wachtwoord van uw apparaat controleren](#)

Instelslot inschakelen

Gerelateerde modellen: MFC-J5110DW/MFC-J5115DW/MFC-J5117DW

1. Druk op  [Beheerdersinstellingen].
2. Typ het huidige wachtwoord en druk vervolgens op [OK].
3. Druk op [Beperkingsbeheer] > [Instelblokk.] > [Aan].
4. Wanneer het apparaat u vraagt om de Details instelslot te selecteren, maakt u uw keuze en drukt u vervolgens op [OK].



Om het instelslot uit te zetten, herhaalt u stappen 1 en 2 en drukt u vervolgens op [Beperkingsbeheer] > [Instelblokk.] > [Uit].

5. Druk op .



Verwante informatie

- [De apparaat-instellingen vergrendelen](#)

Specifieke apparaat-instellingen beperken

Gerelateerde modellen: MFC-J5110DW/MFC-J5115DW/MFC-J5117DW

1. Druk op  [Beheerdersinstellingen].
2. Voer het huidige wachtwoord in en druk vervolgens op [OK].
3. Druk op [Beperkingsbeheer] > [Details voor Instelslot].
4. Wanneer het apparaat u vraagt om de Details instelslot te selecteren, maakt u uw keuze en drukt u vervolgens op [OK].



Om het instelslot uit te zetten, herhaalt u stappen 1 en 2 en drukt u vervolgens op [Beperkingsbeheer] > [Instelblokk.] > [Uit].

5. Druk op .



Verwante informatie

- [De apparaat-instellingen vergrendelen](#)

De taal van het LCD-scherm wijzigen

Wijzig indien nodig de taal van het LCD-scherm.

Deze functie is in sommige landen niet beschikbaar.

1. Druk op  [Instell.] > [Alle instell.] > [Stand.instel.] > [Taalkeuze].



Als het [Alle instell.]-menu wordt weergegeven op het Home-scherm van uw apparaat, slaat u het [Instell.]-menu over.

2. Druk op uw taal.
3. Druk op .



Verwante informatie

- [Algemene instellingen](#)

Uw favoriete instellingen opslaan als een snelkoppeling

- [Snelkoppelingen toevoegen](#)
- [Snelkoppelingen wijzigen of verwijderen](#)
- [Een snelkoppeling toewijzen aan een chipkaart](#)

Snelkoppelingen toevoegen

U kunt de instellingen die u het meest gebruikt voor functies zoals Kopiëren en Scannen toevoegen door ze op te slaan als snelkoppeling. Later kunt u op de snelkoppeling drukken om deze instellingen toe te passen in plaats van ze handmatig opnieuw in te voeren.



Afhankelijk van uw model zijn sommige snelkoppelingmenu's mogelijk niet beschikbaar.

De volgende instructies beschrijven hoe u een kopieersnelkoppeling toevoegt. De stappen voor het toevoegen van snelkoppelingen voor andere functies zijn ongeveer hetzelfde.

>> [MFC-J5010DW/MFC-J5013DW](#)

>> [MFC-J5110DW/MFC-J5115DW/MFC-J5117DW](#)

MFC-J5010DW/MFC-J5013DW

1. Druk op **+** [Snelk.].
2. Druk op een tabblad van [1] tot [3].
3. Druk op **+** om de nieuwe snelkoppeling toe te voegen.
4. Druk op **▲** of **▼** om [Kopiëren] weer te geven.
5. Druk op [Kopiëren].
6. Druk op  [Opties].
7. Druk op **▲** of **▼** om de beschikbare instellingen weer te geven en druk dan op de instelling die u wilt wijzigen.
8. Druk op **▲** of **▼** om de beschikbare opties voor de instelling weer te geven en druk dan op de gewenste optie. Herhaal deze en de vorige stappen tot u alle instellingen voor deze snelkoppeling hebt geselecteerd. Druk op [OK] wanneer u klaar bent.
9. Druk op [OK].
10. Lees en bevestig de weergegeven lijst met instellingen die u hebt geselecteerd en druk vervolgens op [OK].
11. Voer een naam voor de snelkoppeling in via het LCD-scherm en druk vervolgens op [OK].



- Bij het toevoegen van snelkoppelingen voor faxen of scannen, wordt u gevraagd of u hier een eenknopkoppeling van wilt maken. Volg de instructies op het LCD-scherm.
- Bij het toevoegen van Kopiëren aan een eenknopkoppeling moet u de optie [Kopiëren in kleur] of [Kopiëren in zwart-wit] selecteren in de snelkoppeling.

Druk op  [Opties] > [One Touch-snelkoppeling], selecteer [Kopiëren in kleur] of [Kopiëren in zwart-wit] en wijzig vervolgens de overige instellingen. Volg de instructies op het LCD-scherm.

MFC-J5110DW/MFC-J5115DW/MFC-J5117DW

1. Druk op het tabblad waar u een snelkoppeling wilt toevoegen.
2. Druk op **+** om de nieuwe snelkoppeling toe te voegen.
3. Druk op [Kopiëren].
4. Druk op [Opties].
5. Druk op **▲** of **▼** om de beschikbare instellingen weer te geven en druk dan op de instelling die u wilt wijzigen.
6. Druk op **▲** of **▼** om de beschikbare opties voor de instelling weer te geven en druk dan op de gewenste optie. Herhaal deze twee stappen tot u alle gewenste instellingen en opties hebt geselecteerd.

-
7. Druk op [Opslaan als snelk.].
 8. Lees en bevestig de weergegeven lijst met instellingen die u hebt geselecteerd en druk vervolgens op [OK].
 9. Voer een naam voor de snelkoppeling in via het LCD-scherm en druk vervolgens op [OK].



- Bij het toevoegen van snelkoppelingen voor faxen of scannen, wordt u gevraagd of u hier een eenknopskoppeling van wilt maken. Volg de instructies op het LCD-scherm.
- Bij het toevoegen van Kopiëren aan een eenknopskoppeling moet u de optie [Kopiëren in kleur] of [Kopiëren in zwart-wit] selecteren in de snelkoppeling.

Druk op [Opties] > [One Touch-snelkoppeling], selecteer [Kopiëren in kleur] of [Kopiëren in zwart-wit] en wijzig vervolgens de overige instellingen. Volg de instructies op het LCD-scherm.



Verwante informatie

- [Uw favoriete instellingen opslaan als een snelkoppeling](#)
-

Snelkoppelingen wijzigen of verwijderen

U kunt de instellingen van een snelkoppeling wijzigen.

U kunt snelkoppelingen voor internetverbindingen of snelkoppelingen voor apps niet wijzigen. Wanneer u deze wilt wijzigen, verwijdert u deze en voegt u vervolgens een nieuwe snelkoppeling toe.

>> [MFC-J5010DW/MFC-J5013DW](#)

>> [MFC-J5110DW/MFC-J5115DW/MFC-J5117DW](#)

MFC-J5010DW/MFC-J5013DW

1. Als het Home-scherf verschijnt, drukt u op  [Snelk.].
2. Druk op een tabblad van [1] tot [3] om de snelkoppeling die u wilt wijzigen weer te geven.
3. Houd de snelkoppeling die u wilt wijzigen ingedrukt.
4. Druk op [Bewerken].



Om de snelkoppeling te verwijderen, drukt u op [Verwijder] Om de naam van de snelkoppeling te bewerken, drukt u op [Naamwijz (Naam wijzigen)] en volgt u de LCD-menu's.

5. Druk op  [Opties].
6. Druk op ▲ of ▼ om de beschikbare instellingen weer te geven en druk dan op de instelling die u wilt wijzigen.
7. Wijzig de instellingen voor de snelkoppeling die u hebt geselecteerd. Druk op [OK].
8. Druk op [OK] wanneer u klaar bent met het wijzigen van instellingen.
9. Druk ter bevestiging op [OK].

MFC-J5110DW/MFC-J5115DW/MFC-J5117DW

1. Druk op het tabblad met de snelkoppeling die u wilt wijzigen.
2. Houd de snelkoppeling die u wilt wijzigen ingedrukt.
3. Druk op [Bewerken].



Om de snelkoppeling te verwijderen, drukt u op [Verwijder] Om de naam van de snelkoppeling te bewerken, drukt u op [Naamwijz (Naam wijzigen)] en volgt u de LCD-menu's.

4. Druk op [Opties].
5. Druk op ▲ of ▼ om de beschikbare instellingen weer te geven en druk dan op de instelling die u wilt wijzigen.
6. Wijzig de instellingen voor de snelkoppeling die u hebt geselecteerd.
7. Druk op [Opslaan als snelk.] wanneer u klaar bent met het wijzigen van instellingen.
8. Druk ter bevestiging op [OK].



Verwante informatie

- [Uw favoriete instellingen opslaan als een snelkoppeling](#)

Gerelateerde onderwerpen:

- [Tekst invoeren in uw Brother-apparaat](#)
- [Snelkoppelingen toevoegen](#)

Een snelkoppeling toewijzen aan een chipkaart

- Een snelkoppeling toewijzen aan een chipkaart met NFC
- Een snelkoppeling toewijzen aan een chipkaart die werkt met een chipkaartlezer

Home > Apparaat-instellingen > De instellingen van het apparaat vanaf het bedieningspaneel wijzigen > Uw favoriete instellingen opslaan als een snelkoppeling > Een snelkoppeling toewijzen aan een chipkaart > Een snelkoppeling toewijzen aan een chipkaart met NFC

Een snelkoppeling toewijzen aan een chipkaart met NFC

Gerelateerde modellen: MFC-J5115DW/MFC-J5117DW

U kunt één snelkoppeling toewijzen aan uw chipkaart. Als u het NFC-symbool op het apparaat aanraakt met uw chipkaart, verschijnt uw persoonlijke snelkoppeling automatisch op het touchscreen.



- U kunt dezelfde chipkaart niet voor verschillende snelkoppelingen gebruiken.
- Als u de chipkaart voor een andere snelkoppeling wilt gebruiken, dient u de registratie van de kaart voor de ene snelkoppeling ongedaan te maken voordat u de kaart voor een nieuwe snelkoppeling registreert.

1. Druk op het tabblad met de snelkoppeling die u aan uw chipkaart wilt toevoegen.
2. Houd de snelkoppeling ingedrukt totdat de opties worden weergegeven.
3. Druk op [Kaart/NFC registreren].
4. Raak het NFC-symbool aan met de chipkaart.
5. Druk op [Registreer].

De snelkoppeling wordt toegewezen aan de chipkaart.



Verwante informatie

- [Een snelkoppeling toewijzen aan een chipkaart](#)

Home > Apparaat-instellingen > De instellingen van het apparaat vanaf het bedieningspaneel wijzigen > Uw favoriete instellingen opslaan als een snelkoppeling > Een snelkoppeling toewijzen aan een chipkaart > Een snelkoppeling toewijzen aan een chipkaart die werkt met een chipkaartlezer

Een snelkoppeling toewijzen aan een chipkaart die werkt met een chipkaartlezer

U kunt één snelkoppeling toewijzen aan uw chipkaart. Als u de chipkaart tegen de chipkaartlezer houdt die op het apparaat is aangesloten, verschijnt uw persoonlijke snelkoppeling automatisch op het touchscreen.



- U kunt dezelfde chipkaart niet voor verschillende snelkoppelingen gebruiken.
- Als u de chipkaart voor een andere snelkoppeling wilt gebruiken, dient u de registratie van de kaart voor de ene snelkoppeling ongedaan te maken voordat u de kaart voor een nieuwe snelkoppeling registreert.

>> [MFC-J5010DW/MFC-J5013DW](#)

>> [MFC-J5110DW/MFC-J5115DW/MFC-J5117DW](#)

MFC-J5010DW/MFC-J5013DW

Voordat u een snelkoppeling toewijst aan een chipkaart, moet u een externe chipkaartlezer registreren. Registreer de kaartlezer met Beheer via een webbrowser. Uw apparaat ondersteunt externe chipkaartlezers die werken met drivers uit de HID-klasse.

1. Start Beheer via een webbrowser. >> [Beheer via een webbrowser openen](#)
2. Klik op **Beheerder** > **Externe kaartlezer** in de linkernavigatiebalk.



Als de linkernavigatiebalk niet zichtbaar is, begint u te navigeren bij ☰.

3. Voer de benodigde informatie in en klik vervolgens op **Indienen**.
4. Start uw Brother-apparaat opnieuw op om de configuratie te activeren.
5. Sluit de kaartlezer aan op het apparaat.

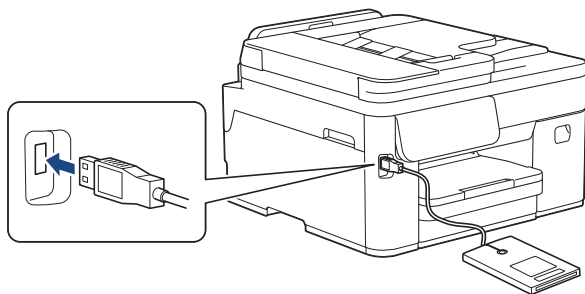

6. Als het Home-scherm verschijnt, drukt u op **+** [Snelk.] op het LCD-scherm.
7. Druk op een tabblad van [1] tot [3] om de snelkoppelingsschermen te selecteren met daarop de snelkoppeling die u aan uw chipkaart wilt toewijzen.
8. Houd de snelkoppeling ingedrukt totdat de opties worden weergegeven.
9. Druk op **▲** of **▼** om de optie [Kaart/NFC registreren] weer te geven en druk er vervolgens op.
10. Houd de chipkaart tegen de chipkaartlezer die op het apparaat is aangesloten.
11. Druk op [Registreer].

De snelkoppeling wordt toegewezen aan de chipkaart.

MFC-J5110DW/MFC-J5115DW/MFC-J5117DW

Voordat u een snelkoppeling toewijst aan een chipkaart, moet u een externe chipkaartlezer registreren. Registreer de kaartlezer met Beheer via een webbrowser. Uw apparaat ondersteunt externe chipkaartlezers die werken met drivers uit de HID-klasse.

1. Start Beheer via een webbrowser. >> [Beheer via een webbrowser openen](#)
2. Klik op **Beheerder > Externe kaartlezer** in de linkernavigatiebalk.



Als de linkernavigatiebalk niet zichtbaar is, begint u te navigeren bij ☰.

3. Voer de benodigde informatie in en klik vervolgens op **Indienen**.
4. Start uw Brother-apparaat opnieuw op om de configuratie te activeren.
5. Sluit de kaartlezer aan op het apparaat.

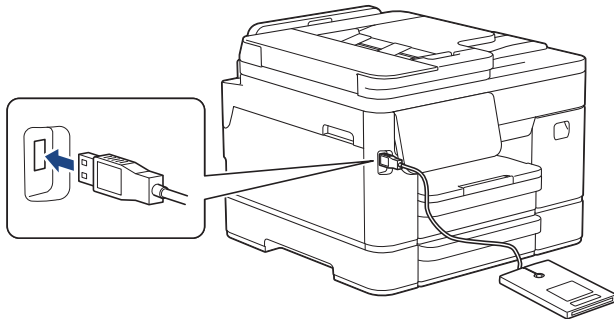

6. Druk op het tabblad met de snelkoppeling die u aan uw chipkaart wilt toevoegen.
7. Houd de snelkoppeling ingedrukt totdat de opties worden weergegeven.
8. Druk op [Kaart/NFC registreren].
9. Houd de chipkaart tegen de chipkaartlezer die op het apparaat is aangesloten.
10. Druk op [Registreer].

De snelkoppeling wordt toegewezen aan de chipkaart.



Verwante informatie

- [Een snelkoppeling toewijzen aan een chipkaart](#)

Gerelateerde onderwerpen:

- [Beheer via een webbrowser openen](#)

Rapporten afdrukken

- [Overzicht van rapporten](#)
- [Rapport afdrukken](#)
- [Faxrapporten](#)

Overzicht van rapporten

De volgende rapporten zijn beschikbaar:

Verzendcontrole

Met Verzendcontrole drukt u een verzendrapport van de laatste transmissie af.

Adresboek

Het adresboekrapport is een lijst van namen en nummers die zijn opgeslagen in het geheugen van het adresboek.

Faxjournaal

Het faxjournaal is een lijst met informatie over de laatste 200 ontvangen en verzonden faxen. (TX betekent verzenden, RX betekent ontvangen.)

Gebruikersinstellingen

Het rapport Gebruikersinstellingen is een lijst van uw huidige instellingen.

Netwerkconfiguratie (netwerkmodellen)

Het netwerkconfiguratie rapport is een lijst met uw huidige netwerkinstellingen.

Bestandslijst afdrukken (beschikbaar op bepaalde modellen)

Met Bestandslijst afdrukken wordt een lijst met de lettertypes en de in het apparaat opgeslagen macro-instelling afgedrukt.

WLAN-rapport (draadloze modellen)

Met het WLAN-rapport drukt u de verbindingsdiagnose van het draadloze LAN af.

Nummerweergavegeschiedenis

Het overzicht nummerweergave is een lijst met de beschikbare informatie over nummerweergave (beller-ID's) van de 30 laatst ontvangen faxen en telefoongesprekken.



Verwante informatie

- [Rapporten afdrukken](#)

Rapport afdrukken

1. Druk op  [Instell.] > [Alle instell.] > [Print lijsten].



Als het [Alle instell.]-menu wordt weergegeven op het Home-scherm van uw apparaat, slaat u het [Instell.]-menu over.

2. Druk op ▲ of ▼ om de rapportopties weer te geven en druk vervolgens op de gewenste optie.
3. Druk op [Ja].
4. Druk op .



Verwante informatie

- [Rapporten afdrukken](#)

Instellingen- en functietabellen

- [Instellingstabellen \(Touchscreen modellen van 2,7-inch \(6,8 cm\) \)](#)
- [Functietabellen \(Touchscreen modellen van 2,7-inch \(6,8 cm\) \)](#)
- [Instellingstabellen \(Touchscreen modellen van 4,3-inch \(10,9 cm\)\)](#)
- [Functietabellen \(Touchscreen modellen van 4,3-inch \(10,9 cm\)\)](#)

Instellingstabellen (Touchscreen modellen van 2,7-inch (6,8 cm))

Gerelateerde modellen: MFC-J5010DW/MFC-J5013DW

De volgende tabellen geven u inzicht in de menuopties op uw apparaat.

>> [Instell.]
 >> [Standaardinst.]
 >> [Instellingen snelkoppelingen]
 >> [Fax]
 >> [Netwerk]
 >> [Print lijsten]
 >> [Machine-info]
 >> [Stand.instel.]

[Instell.]



[Instell.]

Niveau 1	Niveau 2	Niveau 3	Omschrijvingen
 (Datum en tijd (Datum & Tijd))	-	-	Hiermee krijgt u toegang tot de menu's om de datum en tijd in te stellen.
Onderhoud	-	-	Hiermee opent u de menu's met onderhoudsinstellingen.
Netwerk	LAN met kabel	-	Hiermee opent u het instellingenmenu voor een bedraad LAN.
	WLAN (Wi-Fi)	-	Hiermee opent u de WLAN-instellingenmenu's.
	Wi-Fi Direct	-	Hiermee opent u de instellingenmenu's van Wi-Fi Direct.
Lade-instell. (Ladeinstelling)	-	-	Hiermee opent u de lade-instellingenmenu's.
Faxvoorbeeld	-	-	Hiermee kunt u ontvangen faxen bekijken op de LCD.
Wi-Fi Direct	-	-	Hiermee opent u de instellingenmenu's van Wi-Fi Direct.
Alle instell.	-	-	Hiermee kunt u de gedetailleerde instellingen configureren.

[Standaardinst.]



[Alle instell.] > [Standaardinst.]

Niveau 3	Niveau 4	Niveau 5	Omschrijvingen
Onderhoud	Afdrukkwaliteit verbeteren (Verbeter afdrukkwaliteit)	Contr. afdrukkwaliteit	Hiermee kunt u de afdrukkwaliteit, uitlijning en papierinvoer controleren en verbeteren volgens de aanwijzingen op het LCD-scherm.
		Uitlijning	
Corr. papierinvoer			
	Printkop reinigen	-	Hiermee reinigt u de printkop volgens de instructies op het LCD-scherm.

Niveau 3	Niveau 4	Niveau 5	Omschrijvingen	
Onderhoud	Verwijder papierresten	-	Hiermee verwijdert u een stuk papier uit het apparaat volgens de instructies op het LCD-scherm.	
	Inktvolume	-	Geeft aan hoeveel inkt er nog beschikbaar is.	
	Inktcartridgemodel	-	Hiermee controleert u de nummers van de inktcartridges.	
	Afdrukopties	Verminder vlekken	-	Hiermee voorkomt u vlekken op het papier of papierstoringen tijdens het afdrukken.
		Verminder oneven regels	-	Hiermee voorkomt u lijnen op het papier tijdens het afdrukken.
		Afdruk verbet.	-	Hiermee verbetert u de afdrukkwaliteit en gaat u onscherpe afdrucken tegen.
	Controle inktcartridge	-	Hiermee bekijkt u de gegevens van de inktcartridges.	
	Automatische controle van afdrukkwaliteit	-	Hiermee wordt de toestand van de printkop automatisch gedetecteerd en vindt zo nodig reiniging plaats.	
Levensduur onderdelen	Inktopvangbak	-	Hiermee controleert u de resterende levensduur van de inkt opvangbak.	
Papiersoort	-	-	Hiermee kunt u het soort papier voor de papierlade instellen.	
Papierform. (Papierformaat)	-	-	Hiermee stelt u het papierformaat in de papierlade in.	
Contr. papier	-	-	Controleer de papiersoort en het papierformaat wanneer u de lade uit het apparaat trekt.	
Volume	Belvolume	-	Hiermee kunt u het belvolume aanpassen.	
	Toon	-	Hiermee past u het volume van de waarschuwingstoon aan.	
	Luidspreker	-	Hiermee stelt u het volume van de luidspreker in.	
LCD instell. (LCD-instell.)	Schermverlicht	-	Hiermee kunt u de helderheid van de achtergrondverlichting van het LCD-scherm aanpassen.	
	Lichtdim-timer	-	Hiermee stelt u in hoelang de achtergrondverlichting van het LCD-scherm blijft branden nadat u er voor het laatst op hebt gedrukt.	
Scherminst.	Startscherm	-	Hiermee kunt u kiezen welk scherm moet worden weergegeven wanneer u op  drukt.	
	Scherm Scannen	-	Hiermee kunt u de standaardinstellingen van het scanscherm opgeven.	
Instellingen voor meldingen	Scanresult. (geen lege pag.)	-	Hiermee geeft u na het scannen de resultaten van het overslaan van blanco pagina's weer.	
Toetsenb. Instell.	-	-	Hiermee selecteert u het type toetsenbord voor het LCD-scherm.	

Niveau 3	Niveau 4	Niveau 5	Omschrijvingen
Ecologie	Ecomodus	-	Zet de volgende apparaatinstellingen aan: <ul style="list-style-type: none"> • 2-zijdige afdruk: Lange zijde¹ (alleen ondersteunde modellen) • Tijd slaapstand: 1 Min • Lichtdim-timer: 10 sec • Stille modus: Aan¹
	Tijd slaapstand	-	Stel in hoe lang het apparaat inactief moet blijven voordat het in Slaapstand gaat.
	Stille modus	-	Hiermee vermindert u het lawaai bij het afdrukken.
	Aut. uitschak.	-	Geef op na hoeveel tijd het apparaat automatisch moet overschakelen naar de stroom uit-modus. Als deze functie is uitgeschakeld, gaat het apparaat niet automatisch uit.

¹ U kunt deze instelling alleen wijzigen nadat u bepaalde apparaatinstellingen hebt aangepast in Beheer via een webbrowser.

[Instellingen snelkoppelingen]



[Alle instell.] > [Instellingen snelkoppelingen]

Niveau 3	Niveau 4	Omschrijvingen
(Selecteer een snelkoppelingknop.)	Naamwizj (Naam wijzigen)	Hiermee wijzigt u de naam van de snelkoppeling.
	Bewerken	Hiermee kunt u de snelkoppelinginstellingen wijzigen.
	Verwijder	Hiermee verwijdert u de snelkoppeling.
	Kaart/NFC registreren	Hiermee wijst u een snelkoppeling toe aan een chipkaart.
	Kaart/NFC verwijderen	Hiermee verwijdert u een snelkoppeling van een chipkaart.

[Fax]



[Alle instell.] > [Fax]

Niveau 3	Niveau 4	Niveau 5	Omschrijvingen
Ontvangstmenu	Belvertraging	-	Hiermee kunt u instellen hoe vaak het belsignaal moet overgaan voordat het apparaat reageert in de modus Alleen fax of Fax/Tel.
	Ontvangstmodu s	-	Hiermee kiest u de ontvangstmodus die het best aan uw behoeften voldoet.
	F/T beltijd	-	Hiermee stelt u de duur van het dubbele belsignaal in de modus Fax/Telefoon in.
	Faxvoorbeeld	-	Hiermee kunt u ontvangen faxen bekijken op de LCD.

Niveau 3	Niveau 4	Niveau 5	Omschrijvingen	
Ontvangstmenu	Fax Waarnemen	-	Hiermee worden faxen automatisch ontvangen wanneer u een oproep beantwoordt en de faxtoon hoort.	
	Act.Op Afst.	-	Hiermee kunt u oproepen op een tweede of extern toestel aannemen en codes gebruiken om de codes op afstand in- of uitschakelen. U kunt deze codes personaliseren.	
	Auto reductie	-	Verklein elke pagina van een inkomende fax zodanig dat hij op het papier past. Het apparaat berekent het verkleiningspercentage aan de hand van het paginaformaat van de fax en de opgegeven instelling van het papierformaat.	
	PC-Fax ontv.	-	Hiermee stelt u het apparaat in om faxen naar uw computer te verzenden. U kunt dan ook de beveiligingsfunctie Reserveafdruk inschakelen.	
	Geheugenontv.	Uit	-	
		Fax Doorzenden		Stel het apparaat in om faxberichten door te zenden of om binnenkomende faxen in het geheugen op te slaan, zodat u deze kunt opvragen wanneer u niet bij uw apparaat bent.
		Fax Opslaan		Als u Fax doorzenden selecteert, kunt u de beveiligingsfunctie Reserveafdruk inschakelen.
Doorsturen naar cloud (Naar cloud doorst.)			Hiermee stuurt u inkomende faxen door naar de internetservice.	
	Doorzenden nr netwerk		Hiermee stuurt u inkomende faxen door naar een netwerkbestemming.	
	Faxontvangststempel	-	Hiermee drukt u bovenaan ontvangen faxen de tijd en datum van ontvangst af.	
Kies rapport	Verzendrapp. (Verz.rapport)	-	Hiermee selecteert u de begininstellingen voor het verzendrapport.	
	Journaal tijd (Journaalper.)	-	Hiermee stelt u het interval in voor het automatisch afdrukken van het faxjournaal. Als u een andere optie dan Uit of Elke 50 faxen selecteert, kunt u de tijd voor de optie instellen. Als u Elke 7 dagen selecteert, kunt u de dag van de week instellen.	
Fax afdrukken (Print fax)	-	-	Hiermee drukt u ontvangen faxen af die in het geheugen van het apparaat zijn opgeslagen. Na het afdrukken worden alle faxen uit het geheugen van het apparaat gewist.	
Afst.bediening	-	-	Hiermee stelt u uw eigen code voor afstandsbediening in.	
Kiesbeperking	Cijfertoetsen	-	Hiermee voorkomt u dat u per ongeluk een verkeerd nummer kiest of beperkt u het kiezen van nummers bij gebruik van de door u geselecteerde methode.	
	Adresboek	-		
	Snelk.	-		
	LDAP-server	-		
Rest. jobs	-	-	Hiermee kunt u controleren welke geplande taken in het geheugen van het apparaat zijn opgeslagen en geselecteerde taken annuleren.	

Niveau 3	Niveau 4	Niveau 5	Omschrijvingen
Diversen	Beller ID	-	Hiermee kunt u de opgeslagen gegevens van de laatste 30 bellers bekijken of afdrucken.

[Netwerk]



[Alle instell.] > [Netwerk]

Niveau 3	Niveau 4	Niveau 5	Niveau 6	Omschrijvingen
LAN met kabel	TCP/IP	Opstartmethode	-	Selecteert de opstartmethode die het best aan uw eisen voldoet.
		IP-adres	-	Voer het IP-adres in.
		Subnetmasker	-	Voer het subnetmasker in.
		Gateway	-	Voer het adres van de gateway in.
		Knooppuntnaam	-	Voer de knooppuntnaam in.
		WINS-configuratie	-	Selecteert de WINS-configuratiemodus.
		WINS-server	-	Hiermee kunt u het IP-adres van de primaire of secundaire WINS-server opgeven.
		DNS-server	-	Hiermee kunt u het IP-adres van de primaire of secundaire DNS-server opgeven.
		APIPA	-	Hiermee stelt u het apparaat in om automatisch het IP-adres van het link-local-adresbereik toe te wijzen.
	IPv6	-	Hiermee schakelt u het IPv6-protocol in of uit.	
	Ethernet	-	-	Hiermee selecteert u de Ethernet-verbindingmodus.
	Status bedraad	-	-	Hiermee geeft u de status van het bedrade netwerk weer.
	MAC-adres	-	-	Hiermee kunt u het MAC-adres van het apparaat weergeven.
	Standaard (Standaard maken)	-	-	Hiermee worden de instellingen van het bedrade netwerk naar de fabrieksinstellingen teruggezet.
Bekabeld insch.	-	-	Hiermee schakelt u het bedrade LAN handmatig in of uit.	
WLAN (Wi-Fi)	Wi-Fi-netwerk vinden	-	-	Configureer uw draadloze netwerkinstellingen handmatig.
	Support bij inst.	-	-	Hiermee configureert u de instellingen voor het

Niveau 3	Niveau 4	Niveau 5	Niveau 6	Omschrijvingen
WLAN (Wi-Fi)				draadloze netwerk met de informatie die op het LCD-scherm wordt weergegeven.
	WPS/drukknop	-	-	U kunt uw draadloze netwerkinstellingen eenvoudig configureren met één druk op de knop.
	WPS/pincode	-	-	U kunt uw draadloze netwerkinstellingen eenvoudig configureren met WPS en een pincode.
	WLAN herstellen	-	-	Reset en herstart uw draadloos netwerk.
	Status WLAN	Status	-	Hiermee geeft u de status van het huidige draadloze netwerk weer.
		Signaal	-	Hiermee kunt u de signaalsterkte van het huidige netwerk weergeven.
		SSID	-	Hiermee geeft u de huidige SSID weer.
		Comm. Modus	-	Hiermee geeft u de huidige communicatiemodus weer.
	TCP/IP	Opstartmethode	-	Selecteert de opstartmethode die het best aan uw eisen voldoet.
		IP-adres	-	Voer het IP-adres in.
		Subnetmasker	-	Voer het subnetmasker in.
		Gateway	-	Voer het adres van de gateway in.
		Knooppuntnaam	-	Voer de knooppuntnaam in.
		WINS-configuratie	-	Selecteert de WINS-configuratiemodus.
		WINS-server	-	Hiermee kunt u het IP-adres van de primaire of secundaire WINS-server opgeven.
		DNS-server	-	Hiermee kunt u het IP-adres van de primaire of secundaire DNS-server opgeven.
		APIPA	-	Hiermee stelt u het apparaat in om automatisch het IP-adres van het link-local-adresbereik toe te wijzen.
	IPv6	-	Hiermee schakelt u het IPv6-protocol in of uit.	
	MAC-adres	-	-	Hiermee kunt u het MAC-adres van het apparaat weergeven.
	Standaard (Standaard maken)	-	-	Hiermee worden de instellingen van het draadloze netwerk naar de

Niveau 3	Niveau 4	Niveau 5	Niveau 6	Omschrijvingen	
WLAN (Wi-Fi)				fabrieksinstellingen teruggezet.	
	WLAN insch. (WLAN activeren)	-	-	Hiermee schakelt u de draadloze netwerkverbinding in of uit.	
Wi-Fi Direct	Handmatig	-	-	Hiermee configureert u handmatig uw Wi-Fi Direct-netwerkinstellingen.	
	Groepseigenaar	-	-	Stel uw apparaat als de Groepseigenaar in.	
	Drukknop	-	-	Hiermee configureert u uw Wi-Fi Direct-netwerkinstellingen met de drukknopmethode.	
	Pincode	-	-	Hiermee kunt u uw Wi-Fi Direct-netwerkinstellingen configureren met WPS en een pincode.	
	Apparaatgegevens	Apparaatnaam	-	-	Hiermee wordt de apparaatnaam van uw apparaat weergegeven.
		SSID	-	-	Hiermee kunt u de SSID van de groepseigenaar weergeven. Wanneer het apparaat niet verbonden is, wordt Niet verbonden op het LCD-scherm weergegeven.
		IP-adres	-	-	Hiermee kunt u het huidige IP-adres van uw apparaat weergeven.
	Statusinformatie	Status	-	-	Hiermee geeft u de status van het huidige Wi-Fi Direct-netwerk weer.
		Signaal	-	-	Hiermee kunt u de signaalsterkte van het huidige WiFi Direct-netwerk nagaan. Wanneer uw apparaat als Groepseigenaar handelt, geeft de LCD altijd een sterk signaal aan.
	Interf. insch.	-	-	-	Hiermee schakelt u de Wi-Fi Direct-verbinding in of uit.
E-mail/IFAX	E-mailadres	-	-	Hiermee voert u het e-mailadres in. (maximaal 60 tekens)	
	Server inst. (Serverinstell.)	SMTP	Server	Voer de SMTP-servernaam en -adres in.	
			Poort	Voer het SMTP-poortnummer in.	
			Aut. voor SMTP	Selecteer hier de beveiligingsmethode voor e-mailmeldingen.	

Niveau 3	Niveau 4	Niveau 5	Niveau 6	Omschrijvingen
E-mail/IFAX	Server inst. (Serverinstell.)	SMTP	SSL/TLS	Hiermee kunt u een e-mail verzenden of ontvangen via een e-mailserver waarvoor beveiligde SSL-/TLS-communicatie vereist is.
			Certificaat verifiëren (Certificaat controleren)	Controleer het SMTP-servercertificaat automatisch.
		POP3/IMAP4	Protocol	Hiermee selecteert u het protocol voor het ontvangen van e-mailberichten van de server.
			Server	Voer de servernaam en -adres in.
			Poort	Voer hier het poortnummer in.
			Postvaknaam	Hiermee voert u de naam van het postvak in. (maximaal 60 tekens)
			Wachtwoord postvak (Wachtw. postbus)	Hiermee voert u het wachtwoord in om in te loggen op de server. (maximaal 128 tekens)
			Map selecteren (Selecteer map)	Hiermee selecteert u de opgegeven map in het postvak met het IMAP4-protocol.
			SSL/TLS	Hiermee kunt u een e-mail verzenden of ontvangen via een e-mailserver waarvoor beveiligde SSL-/TLS-communicatie vereist is.
			Certificaat verifiëren (Certificaat controleren)	Hiermee controleert u het servercertificaat automatisch.
	Ver. voor POP3/IMAP4	Selecteer hier de beveiligingsmethode voor e-mailmeldingen.		
	E-mail RX instellen	Autom. polling	Autom. polling	Hiermee controleert u de server automatisch op nieuwe berichten.
			Opvraagfrequentie	Hiermee stelt u het interval voor het controleren van nieuwe berichten op de server in.
		Koptekst	-	Hiermee selecteert u de inhoud van de kopregel die wordt afgedrukt.
		Fout mail verw./lezen (Foutmail verw./lezen)	-	Hiermee stelt u het apparaat in om foutberichten automatisch te verwijderen.

Niveau 3	Niveau 4	Niveau 5	Niveau 6	Omschrijvingen	
E-mail/IFAX	E-mail RX instellen	Melding (Notification)	-	Hiermee ontvangt u waarschuwingsberichten.	
	E-mail TX instellen	Groottebeperk.	Groottebeperk.	Beperkt de grootte van e-maildocumenten.	
			Max. grootte (MB)		
	Relayeren instellen	Melding		-	Hiermee verzendt u waarschuwingsberichten.
		Groepsverz.		-	Hiermee relayeert u een document naar een ander faxapparaat.
			Groepsdomein		-
	Groepsrapport			-	Hiermee drukt u een Groepsverzendingsrapport af.
Handmatig ontvangen			-	Hiermee controleert u de POP3- of IMAP4-server automatisch op nieuwe berichten.	
Bericht van Brother	Bericht van Brother	-	-	Hiermee kunt u berichten en meldingen van Brother weergeven.	
	Status	-	-		
Web Connect-instellingen (Web Connectinstellingen)	Proxy-instell.	Proxy-verbinding	-	Hiermee wijzigt u de webinstellingen.	
		Adres	-		
		Poort	-		
		Gebruikersnaam	-		
		Wachtwoord	-		
Webgebaseerd beheer	-	-	-	Hiermee schakelt u Beheer via een webbrowser in en uit. Als u deze functie inschakelt, moet u ook aangeven dat de verbindingmethode gebruik moet maken van Beheer via een webbrowser.	
IPsec	-	-	-	IPsec is een optionele beveiligingsfunctie van het IP-protocol dat verificatie- en versleutelingsservices voorziet. We raden u aan om contact op te nemen met uw netwerkbeheerder voordat u deze instelling wijzigt.	
IP-filter	-	-	-	Hiermee beperkt u de toegang tot uw apparaat door het IP-filter in te schakelen.	
GlobalNW dtct.	Detectie toestaan	-	-	Hiermee schakelt u Wereldwijde detectie in en uit. Dit is een functie die onbedoelde verbinding met een wereldwijd netwerk detecteert en de gebruiker daarover informeert.	

Niveau 3	Niveau 4	Niveau 5	Niveau 6	Omschrijvingen
GlobalNW dtct.	Toegang afwijzen	-	-	Hiermee schakelt u verbindingen met het wereldwijde netwerk uit.
Netw. resetten	-	-	-	Herstel de netwerkinstellingen van het apparaat naar de fabrieksinstellingen, behalve het beheerderwachtwoord.

[Print lijsten]



[Alle instell.] > [Print lijsten]

Niveau 3	Omschrijvingen
Verzendrapport	Hiermee drukt u een verzendrapport af van de laatste transmissie.
Adresboek	Hiermee drukt u een lijst met ontvangers af die in het adresboek zijn opgeslagen.
Fax Journaal (Faxjournaal)	Hiermee drukt u een lijst af met informatie over de laatste 200 ontvangen en verzonden faxen. (TX betekent verzonden. RX betekent ontvangen.)
Gebruikersinst	Hiermee drukt u een lijst af met uw gebruikersinstellingen.
Netwerkconfiguratie	Hiermee drukt u een lijst af met uw netwerkinstellingen.
WLAN-rapport	Hiermee drukt u de resultaten van de draadloze LAN-verbinding af.
Overzicht beller-ID	Hiermee drukt u een lijst af met de beschikbare informatie over nummerweergave (beller-ID's) van de 30 laatst ontvangen faxen en telefoongesprekken.

[Machine-info]



[Alle instell.] > [Machine-info]

Niveau 3	Niveau 4	Omschrijvingen
Serienummer	-	Hiermee controleert u het serienummer van uw apparaat.
Firmware-versie	Hoofdversie	Hiermee controleert u de firmwareversie van uw apparaat.
	Beveiligingsversie	
Firmware bijwerken (Firmware-update)	-	Hiermee werkt u het apparaat bij met de meest recente firmware.
Firmware-update instellen	-	Hiermee stelt u de dagen en tijden in voor automatische firmware-updates.
Paginateller	-	Hiermee controleert u het totale aantal pagina's dat het apparaat heeft afgedrukt.

[Stand. instel.]



[Alle instell.] > [Stand. instel.]

Niveau 3	Niveau 4	Omschrijvingen
Datum en tijd (Datum & Tijd)	Datum	Hiermee kunt u de datum en de tijd instellen die op het scherm en in de kopteksten van de verzonden faxen worden weergegeven.
	Tijd	
	Aut. zomertijd	Hiermee stelt u het apparaat in voor automatische aanpassing aan de zomer-/wintertijd.

Niveau 3	Niveau 4	Omschrijvingen
Datum en tijd (Datum & Tijd)	Tijdzone	Hiermee stelt u uw tijdzone in.
Stations-ID	Fax	Hiermee kunt u opgeven welke naam en welk faxnummer moeten worden afgedrukt op elke pagina die u faxt.
	Naam	
Toon/Puls (Alleen voor sommige landen beschikbaar.)	-	Selecteer de kiesmodus.
Fax autom. herk. (Fax automatisch herkiezen)	-	Hiermee kunt u het apparaat instellen om het laatste faxnummer opnieuw te kiezen als de fax niet kon worden verzonden omdat de lijn bezet was. Als de lijn bezet is bij het verzenden van een automatische fax , wordt het nummer maximaal drie keer opnieuw gekozen met een interval van vijf minuten.
Kiestoon	-	Hiermee verkort u de tijd tot de kiestoon wordt waargenomen.
Tel lijn inst	-	Hiermee selecteert u het type telefoonlijn.
Compatibel	-	Hiermee past u de synchronisatie aan bij verzendproblemen. VoIP-providers bieden faxondersteuning middels verschillende standaards. Als u regelmatig transmissiefouten ondervindt, selecteert u Minimaal (voor VoIP).
Reset	Apparaat resetten	Herstel alle apparaatinstellingen die u hebt gewijzigd, zoals datum en tijd.
	Netwerk	Herstel de netwerkinstellingen van het apparaat naar de fabrieksinstellingen, behalve het beheerderwachtwoord.
	Adresboek en fax	Hiermee verwijdert u alle opgeslagen telefoonnummers, faxgegevens en faxinstellingen.
	Opgeslagen faxdata	Hiermee wist u alle opgeslagen faxgegevens en de faxgeschiedenis.
	Alle instellingen	Herstel alle instellingen van het apparaat naar de fabrieksinstellingen.
Taalkeuze (Alleen voor sommige landen beschikbaar.)	-	Hiermee wijzigt u de taal op uw LCD-scherm.

Verwante informatie

- [Instellingen- en functietabellen](#)

Functietabellen (Touchscreen modellen van 2,7-inch (6,8 cm))

Gerelateerde modellen: MFC-J5010DW/MFC-J5013DW

De volgende tabellen geven u inzicht in de functies en tijdelijke opties op uw apparaat.

- >>  [Kopiëren]
- >>  [Scannen]
- >>  [Fax]
- >>  [Web]
- >>  [Apps]
- >>  [USB]
- >>  [Download software]
- >>  [Printkop reinigen]
- >>  [Snelk.]
- >>  [Inkt]
- >>  Wi-Fi-instellingen
- >> Wanneer u een USB-flashstation in de USB-sleuf hebt geplaatst.



[Kopiëren]







Niveau 3	Niveau 4	Niveau 5	Omschrijvingen
Opslaan als snelk.	-	-	Hiermee kunt u de huidige instellingen als snelkoppeling opslaan.
ID	-	-	Hiermee kopieert u een identiteitsbewijs.
 Opties	Kwaliteit	-	Hiermee selecteert u de kopieerresolutie voor uw documenttype.
	One Touch-snelkoppeling	-	Selecteer de optie Kopiëren in kleur of Kopiëren in zwart-wit wanneer u een eenknopskoppeling aanmaakt.
	Documentgrtte	-	Selecteer de gewenste documentgrootte.
	Papiersoort	-	Selecteer de papiersoort die overeenkomt met het papier in de lade.
	Papierform. (Papierformaat)	-	Selecteer het papierformaat dat overeenkomt met het papier in de lade.
	Vergr./verklein		100%
		Aanp. aan pag.	Hiermee past u het kopieerformaat aan het ingestelde papierformaat aan.

Niveau 3	Niveau 4	Niveau 5	Omschrijvingen	
 Opties	Vergr./verklein	Vergroten	Selecteer een vergrotingspercentage voor de volgende kopie.	
		Verkleinen	Selecteer een verkleiningspercentage voor de volgende kopie.	
		Aangepast (25-400%) (Aangepast (25-400%))	Voer een vergrotings- of verkleiningspercentage in.	
	Dichtheid	-	Hiermee kunt u de dichtheid instellen.	
	Achtergr.kleur verwijderen	Instellingen zwart kop.	-	Wijzig de hoeveelheid achtergrondkleur die wordt verwijderd.
		Instellingen kleur kop.		
	2-zijdige kopie	-	Hiermee schakelt u 2-zijdig kopiëren in of uit en selecteert u omslaan over lange zijde of over korte zijde.	
	Stapel/Sorteer	-	Selecteer deze optie om meerdere kopieën te stapelen of sorteren.	
	Paginalay-out (Pagina lay-out)	-	Hiermee kunt u N-in-1, 2 op 1 (id) of posterkopieën maken.	
	Autom. recht	-	Hiermee stelt u het apparaat in om scheve kopieën te corrigeren.	
	Geavanceerde instellingen	-	Hiermee selecteert u geavanceerde kopieerinstellingen.	
Nieuwe standaard	-	Hiermee kunt u uw instellingen als de standaardinstellingen opslaan.		
Fabrieksinstellingen	-	Hiermee worden alle fabrieksinstellingen hersteld.		



[Scannen]

Niveau 3	Niveau 4	Niveau 5	Niveau 6	Omschrijvingen	
naar media (Wanneer een USB-flashstation is geplaatst)	Overige acties Scan.	-	-	Hiermee kunt u zonder tussenkomst van een computer documenten scannen en vervolgens rechtstreeks opslaan op een USB-flashstation.	
	 Opties	-	-		
	Opslaan als snelk.	-	-		
naar computer	naar bestand	Overige acties Scan.	 Opties	Hiermee kunt u documenten naar een map op uw computer scannen en opslaan.	
		(Selecteer USB of pc)			Opslaan als snelk.
	naar OCR	Overige acties Scan.	-		Hiermee kunt u gescande documenten naar een bewerkbaar tekstbestand converteren.
		(Selecteer USB of pc)	 Opties		
			Opslaan als snelk.		

Niveau 3	Niveau 4	Niveau 5	Niveau 6	Omschrijvingen	
naar computer	naar afbeelding	Overige acties Scan.	-	Hiermee kunt u foto's of afbeeldingen naar uw grafische toepassingen scannen.	
		(Selecteer USB of pc)	 Opties Opslaan als snelk.		
	naar e-mail	Overige acties Scan.	-		Hiermee verzendt u een gescand document als e-mailbijlage.
		(Selecteer USB of pc)	 Opties Opslaan als snelk.		
naar e-mailserver	Overige acties Scan.	-	-	Hiermee kunt u gescande gegevens naar een e-mailserver zenden door het apparaat te configureren om te communiceren met uw netwerk en e-mailserver.	
	Handmatig	Volg.	Opslaan als snelk.		
			 Opties Bestemmingen		
		Toev. adres	-		
		 Bestemmingen	-		
	Adresboek	Volg.	Opslaan als snelk.		
			 Opties Bestemmingen		
		Toev. adres	-		
		 Bestemmingen	-		
	naar FTP	Overige acties Scan.	-		-
(Selecteer profielnaam)		 Opties	-		
		Opslaan als snelk.	-		
naar netwerk	Overige acties Scan.	-	-	Hiermee kunt u documenten rechtstreeks scannen naar een CIFS-server op uw lokale netwerk of het internet.	
	(Selecteer profielnaam)	 Opties	-		
		Opslaan als snelk.	-		
naar web	-	-	-	Hiermee kunt u de gescande gegevens naar een internetservice laden.	
WS Scan (Verschijnt na installatie van een webservicescanner, die	Overige acties Scan.	-	-	Hiermee scant u gegevens met het Web Service-protocol.	



Niveau 3	Niveau 4	Niveau 5	Niveau 6	Omschrijvingen
wordt weergegeven in de netwerkverkenner op uw computer.)	Scannen	-	-	Hiermee scant u gegevens met het Web Service-protocol.
	Scan vr e-mail (Scannen vr e-mail)	-	-	
	Scan vr fax (Scannen voor faxen)	-	-	
	Scan vr afdr. (Scannen voor afdr.)	-	-	



[Fax]



(Wanneer [Faxvoorbeeld] is ingesteld op [Uit])



Niveau 3	Niveau 4	Niveau 5	Omschrijvingen
Pauze	-	-	Wanneer u een fax- of telefoonnummer invoert op het bedieningspaneel, wordt Pauze weergegeven op het LCD-scherm. Druk op Pauze wanneer u een vertraging wilt invoeren wanneer u nummers kiest, voor bijvoorbeeld toegangscodes en nummers van creditcards. U kunt ook een pauze opslaan wanneer u een adres instelt.
Telefoon / R	-	-	Tel wijzigt in R wanneer PBX is geselecteerd als het type telefoonlijn. U kunt R gebruiken om toegang te krijgen tot een buitenlijn of om een oproep door te verbinden naar een ander toestel wanneer u met een PBX bent verbonden.
Oproep historie (Oproepoverzicht)	Herkies	-	Bel het laatste nummer dat u belde opnieuw.
	Uitg. gesprek	Toepassen	Selecteer een nummer uit de geschiedenis van uitgaande oproepen en verzend er vervolgens een fax naar, voeg het aan het adresboek toe of wis het.
		Bewerken	
	Overzicht bellerid	Toepassen	Selecteer een nummer uit de nummerweergavegeschiedenis en verzend er vervolgens een fax naar, voeg het aan het adresboek toe of wis het.
Bewerken			
Adresboek	 (Zoeken:)	-	Als LDAP is uitgeschakeld, wordt in het lokale adresboek gezocht. Als LDAP is ingeschakeld, wordt in het lokale adresboek en op de LDAP-server gezocht.
		Detail (Verschijnt uitsluitend wanneer LDAP aan staat.)	Hiermee wordt uitgebreide informatie over het geselecteerde adres weergegeven.
	Bewerken	-	Hiermee kunt u nummers in het adresboek opslaan, wijzigen en verwijderen en nummers voor groepsverzending instellen.
	(Selecteer adresboek)	Toepassen	Hiermee wordt het verzenden van een fax vanuit het adresboek gestart.

Niveau 3	Niveau 4	Niveau 5	Omschrijvingen
 Opties	Faxresolutie	-	Hiermee stelt u de resolutie voor uitgaande faxen in.
	Onderw. afz.	-	Hiermee bewerkt u het onderwerp van een uitgaande fax.
	Contrast	-	Hiermee kunt u het contrast instellen.
	2-zijdige fax	-	Hiermee stelt u 2-zijdig scannen in.
	Scanformaat glas (Scanformaatglas)	-	Stemt het scangebied van de glasplaat af op het documentformaat.
	Rondsturen	Nummer toevoegen (Num toevoeg.)	Hiermee kunt u hetzelfde faxbericht naar meerdere faxnummers tegelijk verzenden.
	Voorbeeld	-	Hiermee kunt u een faxbericht eerst bekijken voordat u het verzendt.
	Kleurinstelling	-	Stel in of de faxen in zwart-wit of kleur worden verzonden.
	Tijdklok	Tijdklok	Hiermee stelt u het tijdstip in waarop uitgestelde faxen worden verzonden.
		Tijd inst.	
	Verzamelen	-	Hiermee worden de uitgestelde faxen naar hetzelfde faxnummer samengevoegd en op een bepaald tijdstip in één keer verzonden.
	Direct Verzend	-	Hiermee wordt een fax niet in het geheugen opgeslagen, maar direct verzonden.
	Internationaal	-	Schakel deze functie in als u problemen ondervindt met het verzenden van faxen naar het buitenland.
	Oproephist.	Herkies	Bel het laatste nummer dat u belde opnieuw.
		Uitg. gesprek	Selecteer een nummer uit de geschiedenis van uitgaande oproepen en verzend er vervolgens een fax naar, voeg het aan het adresboek toe of wis het.
Overzicht beller-id		Selecteer een nummer uit de nummerweergavegeschiedenis en verzend er vervolgens een fax naar, voeg het aan het adresboek toe of wis het.	
Adresboek	 (Zoeken:)	Als LDAP is uitgeschakeld, wordt in het lokale adresboek gezocht. Als LDAP is ingeschakeld, wordt in het lokale adresboek en op de LDAP-server gezocht.	
	Bewerken	Hiermee kunt u nummers in het adresboek opslaan, wijzigen en verwijderen en nummers voor groepsverzending instellen.	
Nieuwe standaard	-	Hiermee kunt u uw instellingen als de standaardinstellingen opslaan.	
Fabrieksinstellingen	-	Hiermee worden alle fabrieksinstellingen hersteld.	
Opslaan als snelk.	-	-	Hiermee kunt u de huidige instellingen als snelkoppeling opslaan.

(Wanneer [Faxvoorbeeld] is ingesteld op [Aan])

Niveau 3	Niveau 4	Niveau 5	Niveau 6	Omschrijvingen
Faxen verzenden	Pauze	-	-	Wanneer u een fax- of telefoonnummer invoert op het

Niveau 3	Niveau 4	Niveau 5	Niveau 6	Omschrijvingen	
Faxen verzenden				bedieningspaneel, wordt Pauze weergegeven op het LCD-scherm. Druk op Pauze wanneer u een vertraging wilt invoeren wanneer u nummers kiest, voor bijvoorbeeld toegangscode en nummers van creditcards. U kunt ook een pauze opslaan wanneer u een adres instelt.	
	Telefoon / R	-	-	Tel wijzigt in R wanneer PBX is geselecteerd als het type telefoonlijn. U kunt R gebruiken om toegang te krijgen tot een buitenlijn of om een oproep door te verbinden naar een ander toestel wanneer u met een PBX bent verbonden.	
	Oproep historie (Oproepoverzicht)	Herkies	-		Bel het laatste nummer dat u belde opnieuw.
		Uitg. gesprek	Toepassen		Selecteer een nummer uit de geschiedenis van uitgaande oproepen en verzend er vervolgens een fax naar, voeg het aan het adresboek toe of wis het.
			Bewerken		
	Overzicht beller-id	Toepassen		Selecteer een nummer uit de nummerweergavegeschiedenis en verzend er vervolgens een fax naar, voeg het aan het adresboek toe of wis het.	
		Bewerken			
	Adresboek	 (Zoeken:)	-		Als LDAP is uitgeschakeld, wordt in het lokale adresboek gezocht. Als LDAP is ingeschakeld, wordt in het lokale adresboek en op de LDAP-server gezocht.
			Detail (Verschijnt uitsluitend wanneer LDAP aan staat.)		Hiermee wordt uitgebreide informatie over het geselecteerde adres weergegeven.
		Bewerken	-		Hiermee kunt u nummers in het adresboek opslaan, wijzigen en verwijderen en nummers voor groepsverzending instellen.
		(Selecteer adresboek)	Toepassen		Hiermee wordt het verzenden van een fax vanuit het adresboek gestart.
	 Opties	Faxresolutie	-		Hiermee stelt u de resolutie voor uitgaande faxen in.
		Onderw. afz.	-		Hiermee bewerkt u het onderwerp van een uitgaande fax.
		Contrast	-		Hiermee kunt u het contrast instellen.
2-zijdige fax		-		Hiermee stelt u 2-zijdig scannen in.	

Niveau 3	Niveau 4	Niveau 5	Niveau 6	Omschrijvingen	
Faxen verzenden	 Opties	Scanformaat glas (Scanformaatglas)	-	Stemt het scangebied van de glasplaat af op het documentformaat.	
		Rondsturen	Nummer toevoegen (Num toevoeg.)	Hiermee kunt u hetzelfde faxbericht naar meerdere faxnummers tegelijk verzenden.	
		Voorbeeld	-	Hiermee kunt u een faxbericht eerst bekijken voordat u het verzendt.	
		Kleurinstelling	-	Stel in of de faxen in zwart-wit of kleur worden verzonden.	
		Tijdklok	Tijdklok	Tijd inst.	Hiermee stelt u het tijdstip in waarop uitgestelde faxen worden verzonden.
		Verzamelen	-	Hiermee worden de uitgestelde faxen naar hetzelfde faxnummer samengevoegd en op een bepaald tijdstip in één keer verzonden.	
		Direct Verzend	-	Hiermee wordt een fax niet in het geheugen opgeslagen, maar direct verzonden.	
		Internationaal	-	Schakel deze functie in als u problemen ondervindt met het verzenden van faxen naar het buitenland.	
		Oproephist.	Herkies	Bel het laatste nummer dat u belde opnieuw.	
			Uitg. gesprek	Selecteer een nummer uit de geschiedenis van uitgaande oproepen en verzend er vervolgens een fax naar, voeg het aan het adresboek toe of wis het.	
			Overzicht beller-id	Selecteer een nummer uit de nummerweergavegeschiedenis en verzend er vervolgens een fax naar, voeg het aan het adresboek toe of wis het.	
		Adresboek	 (Zoeken:)	Als LDAP is uitgeschakeld, wordt in het lokale adresboek gezocht. Als LDAP is ingeschakeld, wordt in het lokale adresboek en op de LDAP-server gezocht.	
Bewerken	Hiermee kunt u nummers in het adresboek opslaan, wijzigen en verwijderen en nummers voor groepsverzending instellen.				
Nieuwe standaard	-	Hiermee kunt u uw instellingen als de standaardinstellingen opslaan.			
Fabrieksinstellingen	-	Hiermee worden alle fabrieksinstellingen hersteld.			

Niveau 3	Niveau 4	Niveau 5	Niveau 6	Omschrijvingen
Faxen verzenden	Opslaan als snelk.	-	-	Hiermee kunt u de huidige instellingen als snelkoppeling opslaan.
Ontvangen faxen	Afdr./verw.	Alles afdrukken (nieuwe faxen)	-	Hiermee worden de nieuw ontvangen faxen afgedrukt.
		Alles afdrukken (oude faxen)	-	Hiermee worden de faxen die eerder zijn ontvangen afgedrukt.
		Alles verwijderen (nwe faxen)	-	Hiermee worden de nieuw ontvangen faxen verwijderd.
		Alles verwijderen (oude faxen)	-	Hiermee worden de oude ontvangen faxen verwijderd.
Adresboek	 (Zoeken:)	-	-	Als LDAP is uitgeschakeld, wordt in het lokale adresboek gezocht. Als LDAP is ingeschakeld, wordt in het lokale adresboek en op de LDAP-server gezocht.
		Detail (Verschijnt uitsluitend wanneer LDAP aan staat.)	-	Hiermee wordt uitgebreide informatie over het geselecteerde adres weergegeven.
	Bewerken	-	-	Hiermee kunt u nummers in het adresboek opslaan, wijzigen en verwijderen en nummers voor groepsverzending instellen.
	(Selecteer adresboek)	Toepassen	-	Hiermee wordt het verzenden van een fax vanuit het adresboek gestart.
Oproep historie (Oproepoverzicht)	Herkies	-	-	Bel het laatste nummer dat u belde opnieuw.
	Uitg. gesprek	Toepassen	-	Selecteer een nummer uit de geschiedenis van uitgaande oproepen en verzend er vervolgens een fax naar, voeg het aan het adresboek toe of wis het.
		Bewerken	-	
Overzicht beller-id	Toepassen	-	Selecteer een nummer uit de nummerweergavegeschiedenis en verzend er vervolgens een fax naar, voeg het aan het adresboek toe of wis het.	
	Bewerken	-		



[Web]



Niveau 1	Omschrijvingen
Web	Hiermee kunt u het Brother-apparaat met een internetservice verbinden.



[Apps]

Niveau 1	Omschrijvingen
Apps	Hiermee maakt het apparaat verbinding met de Brother Apps-service.

 [USB]

Niveau 3	Niveau 4	Niveau 5	Niveau 6	Omschrijvingen
JPEG afdruk	Selecteer bestanden	OK	 Afdrukinstell.	Met deze opties kunt u uw foto's aanpassen.
		Alles afdr. (Alles pr)	-	U kunt alle foto's op uw USB-flashstation afdrukken.
	Afdrukken van index (Index afdrukken)	Indexvel afdrukken (Index afdrukken)	 Afdrukinstell.	Hiermee drukt u een pagina met miniaturen af.
		Foto's afdrukken	 Afdrukinstell.	U kunt foto's afdrukken door de indexnummers te kiezen.
Scan nr media (Scannen naar media)	-	-	-	Hiermee kunt u documenten naar een USB-flashstation scannen.
Web	-	-	-	Hiermee kunt u het Brother-apparaat met een internetservice verbinden.

 [Download software]

Niveau 1	Omschrijvingen
Download software	Hiermee geeft u informatie weer over het downloaden en installeren van software voor mobiele apparaten en computers.

 [Printkop reinigen]

Niveau 1	Omschrijvingen
Printkop reinigen	Hiermee reinigt u de printkop volgens de instructies op het LCD-scherm.

 [Snelk.]

Niveau 2	Niveau 3	Niveau 4	Omschrijvingen	
+ Snelkoppeling toevoegen	Kopiëren	-	Hiermee wijzigt u de instellingen in de kopieeropties.	
	Fax	-	Hiermee wijzigt u de instellingen in de faxopties.	
	Scannen	naar media		Hiermee kunt u zonder tussenkomst van een computer documenten scannen en vervolgens rechtstreeks opslaan op een USB-flashstation.
		naar computer (bestand)		Hiermee kunt u documenten naar een map op uw computer scannen en opslaan.
	naar computer (OCR)		Hiermee kunt u gescande documenten naar een bewerkbaar tekstbestand converteren.	

Niveau 2	Niveau 3	Niveau 4	Omschrijvingen
 Snelkoppeling toevoegen	Scannen	naar computer (beeld)	Hiermee kunt u foto's of afbeeldingen naar uw grafische toepassingen scannen.
		naar computer (e-mail)	Hiermee verzendt u een gescand document als e-mailbijlage.
		naar e-mailserver	Hiermee kunt u een zwart-wit- of kleurendocument naar uw e-mailserver scannen.
		naar netwerk	Hiermee kunt u scangegevens verzenden naar een CIFS-server op uw lokale netwerk of het internet.
		naar FTP	Gescande gegevens via FTP verzenden.
	Web	-	Hiermee kunt u het Brother-apparaat met een internetservice verbinden.
	Apps	-	Hiermee maakt het apparaat verbinding met de Brother Apps-service.
Deze lijst verschijnt als u 2 seconden op een snelkoppelingspictogram drukt.	Naamwijz (Naam wijzigen)	-	Hiermee wijzigt u de naam van de snelkoppeling.
	Bewerken	-	Hiermee kunt u de snelkoppelingsinstellingen wijzigen.
	Verwijder	-	Hiermee verwijdert u de snelkoppeling.
	Kaart/NFC registreren	-	Hiermee wijst u een snelkoppeling toe aan een chipkaart.
	Kaart/NFC verwijderen	-	Hiermee verwijdert u een snelkoppeling van een chipkaart.
 Bew./verw.	(Selecteer snelkoppelingknop.)	Naamwijz (Naam wijzigen)	Hiermee wijzigt u de naam van de snelkoppeling.
		Bewerken	Hiermee kunt u de snelkoppelingsinstellingen wijzigen.
		Verwijder	Hiermee verwijdert u de snelkoppeling.
		Kaart/NFC registreren	Hiermee wijst u een snelkoppeling toe aan een chipkaart.
		Kaart/NFC verwijderen	Hiermee verwijdert u een snelkoppeling van een chipkaart.



Niveau 2	Niveau 3	Omschrijvingen
Inktvolume	-	Geeft aan hoeveel inkt er nog beschikbaar is.
Inktcartridgemodel	-	Hiermee controleert u de nummers van de inktcartridges.
Afdrukkwaliteit verbeteren (Verbeter afdrukkwaliteit)	Contr. afdrukkwaliteit	Hiermee kunt u de afdrukkwaliteit, uitlijning en papierinvoer controleren en verbeteren volgens de aanwijzingen op het LCD-scherm.
	Uitlijning	
	Corr. papierinvoer	

Niveau 2	Niveau 3	Omschrijvingen
Printkop reinigen	-	Hiermee reinigt u de printkop volgens de instructies op het LCD-scherm.
Verwijder papierresten	-	Hiermee verwijdert u een stuk papier uit het apparaat volgens de instructies op het LCD-scherm.
Afdrukopties	Verminder vlekken	Hiermee voorkomt u vlekken op het papier of papierstoringen tijdens het afdrukken.
	Verminder oneven regels	Hiermee voorkomt u lijnen op het papier tijdens het afdrukken.
	Afdruk verbet.	Hiermee verbetert u de afdrukkwaliteit en gaat u onscherpe afdrukken tegen.
Controle inktcartridge	-	Hiermee bekijkt u de gegevens van de inktcartridges.
Automatische controle van afdrukkwaliteit	-	Hiermee wordt de toestand van de printkop automatisch gedetecteerd en vindt zo nodig reiniging plaats.



Wi-Fi-instellingen

Niveau 2	Omschrijvingen
Wi-Fi-netwerk vinden	Configureer uw draadloze netwerkinstellingen handmatig.
Support bij inst.	Hiermee configureert u de instellingen voor het draadloze netwerk met de informatie die op het LCD-scherm wordt weergegeven.
WPS/drukknop	U kunt uw draadloze netwerkinstellingen eenvoudig configureren met één druk op de knop.
WLAN herstellen	Reset en herstart uw draadloos netwerk.

Wanneer u een USB-flashstation in de USB-sleuf hebt geplaatst.

Niveau 1	Omschrijvingen
JPEG afdruk	Hiermee selecteert u het fotomenu.
Scan nr media (Scannen naar media)	Hiermee kunt u documenten naar een USB-flashstation scannen.
Web	Hiermee kunt u het Brother-apparaat met een internetservice verbinden.



Verwante informatie

- [Instellingen- en functietabellen](#)

Instellingstabellen (Touchscreen modellen van 4,3-inch (10,9 cm))

Gerelateerde modellen: MFC-J5110DW/MFC-J5115DW/MFC-J5117DW

De volgende tabellen geven u inzicht in de menuopties op uw apparaat.

>> [Standaardinst.]
 >> [Onderhoud]
 >> [Instellingen snelkoppelingen]
 >> [Fax]
 >> [Printer]
 >> [Netwerk]
 >> [Print lijsten]
 >> [Machine-info]
 >> [Stand.instel.]
 >> [Beheerdersinstellingen]

[Standaardinst.]



[Alle instell.] > [Standaardinst.]

Niveau 3	Niveau 4	Niveau 5	Omschrijvingen
Lade-instell. (Lade-instelling)	Lade 1	Papiersoort	Hiermee kunt u het soort papier voor lade 1 instellen.
		Papierform. (Papierformaat)	Hiermee kunt u het papierformaat voor lade 1 instellen.
	Lade 2	Papierform. (Papierformaat)	Hiermee kunt u het papierformaat voor lade 2 instellen.
	Lade 3 (MFC-J5117DW)	Papierform. (Papierformaat)	Hiermee kunt u het papierformaat voor lade 3 instellen.
	MF-lade	Papiersoort	Hiermee kunt u het soort papier voor de MF-lade instellen.
		Papierform. (Papierformaat)	Hiermee kunt u het papierformaat voor de MF-lade instellen.
	Kopie	Ladeselectie	Kies de lade die voor het maken van kopieën wordt gebruikt.
		Ladeprioriteit	U kunt de ladeprioriteit voor kopiëren wijzigen.
	Fax	Ladeselectie	Kies de lade die voor faxen wordt gebruikt.
		Ladeprioriteit	U kunt de ladeprioriteit voor faxen wijzigen.
	Afdrukken (Lade-instelling: Afdrukken)	Ladeprioriteit	U kunt de ladeprioriteit voor afdrukken vanaf uw computer wijzigen.
	Lade-instelling: JPEG-afdruk (Media)	Ladeselectie	Hiermee selecteert u welke lade wordt gebruikt voor het afdrukken van foto's vanaf een USB-flashstation.
		Ladeprioriteit	Hiermee verandert u de ladeprioriteit voor het afdrukken van foto's vanaf een USB-flashstation.

Niveau 3	Niveau 4	Niveau 5	Omschrijvingen
Lade-instell. (Lade-instelling)	Lade overslaan (MFC-J5117DW)	-	Hiermee selecteert u een specifieke lade die u niet wilt gebruiken; als deze papier van het verkeerde formaat bevat.
	Contr. papier	-	Hiermee wordt het papier type en - formaat gecontroleerd wanneer u de lade uit het apparaat trekt of papier in de Multif. lade plaatst.
Volume	Belvolume	-	Hiermee kunt u het belvolume aanpassen.
	Toon	-	Hiermee past u het volume van de waarschuwingstoon aan.
	Luidspreker	-	Hiermee stelt u het volume van de luidspreker in.
LCD instell. (LCD-instell.)	Schermerlicht	-	Hiermee kunt u de helderheid van de achtergrondverlichting van het LCD-scherm aanpassen.
	Lichtdim-timer	-	Hiermee stelt u in hoelang de achtergrondverlichting van het LCD-scherm blijft branden nadat u er voor het laatst op hebt gedrukt.
Instellingen voor meldingen	Documentwaarschuwing (MFC-J5115DW/ MFC-J5117DW)	-	Hiermee wordt een waarschuwing gegeven als er nog een document op de glasplaat ligt.
	Scanresult. (geen lege pag.)	-	Hiermee geeft u na het scannen de resultaten van het overslaan van blanco pagina's weer.
Toetsenb. Instell.	-	-	Hiermee selecteert u het type toetsenbord voor het LCD-scherm.
Ecologie	Ecomodus	-	Zet de volgende apparaatinstellingen aan: <ul style="list-style-type: none"> • 2-zijdige afdruk: Lange zijde¹ (alleen ondersteunde modellen) • Tijd slaapstand: 1 Min • Lichtdim-timer: 10 sec • Stille modus: Aan¹
	Tijd slaapstand	-	Stel in hoe lang het apparaat inactief moet blijven voordat het in Slaapstand gaat.
	Stille modus	-	Hiermee vermindert u het lawaai bij het afdrukken.
	Aut. uitschak.	-	Geef op na hoeveel tijd het apparaat automatisch moet overschakelen naar de stroom uit-modus. Als deze functie is uitgeschakeld, gaat het apparaat niet automatisch uit.
Gegevens Wissen	Macro-ID=	-	Hiermee verwijdert u de geregistreerde macrogegevens.
	Font ID=	-	Hiermee verwijdert u de geregistreerde lettertypegegevens.

Niveau 3	Niveau 4	Niveau 5	Omschrijvingen
Gegevens Wissen	Alles wissen	-	Hiermee herstelt u de macro- en lettertypegegevens van uw apparaat naar de fabrieksinstellingen.

¹ U kunt deze instelling alleen wijzigen nadat u bepaalde apparaatinstellingen hebt aangepast in Beheer via een webbrowser.

[Onderhoud]



[Alle instell.] > [Onderhoud]

Niveau 3	Niveau 4	Omschrijvingen
Afdrukkwaliteit verbeteren	Contr. afdrukkwaliteit	Hiermee kunt u de afdrukkwaliteit, uitlijning en papierinvoer controleren en verbeteren volgens de aanwijzingen op het LCD-scherm.
	Uitlijning	
	Corr. papierinvoer	
Printkop reinigen	-	Hiermee reinigt u de printkop volgens de instructies op het LCD-scherm.
Verwijder papierresten	-	Hiermee verwijdert u een stuk papier uit het apparaat volgens de instructies op het LCD-scherm.
Inktvolume	-	Geeft aan hoeveel inkt er nog beschikbaar is.
Inktcartridgemodel	-	Hiermee controleert u de nummers van de inktcartridges.
Afdrukopties	Verminder vlekken	Hiermee voorkomt u vlekken op het papier of papierstoringen tijdens het afdrukken.
	Verminder oneven regels	Hiermee voorkomt u lijnen op het papier tijdens het afdrukken.
	Afdruk verbet.	Hiermee verbetert u de afdrukkwaliteit en gaat u onscherpe afdrukken tegen.
Controle inktcartridge	-	Hiermee bekijkt u de gegevens van de inktcartridges.
Autom. contr. afdr.kwal.	-	Hiermee wordt de toestand van de printkop automatisch gedetecteerd en vindt zo nodig reiniging plaats.
Levensduur onderdelen	Inktopvangbak	Hiermee controleert u de resterende levensduur van de inkt opvangbak.

[Instellingen snelkoppelingen]



[Alle instell.] > [Instellingen snelkoppelingen]

Niveau 3	Niveau 4	Omschrijvingen
(Selecteer een snelkoppelingknop.)	Naamwijz (Naam wijzigen)	Hiermee wijzigt u de naam van de snelkoppeling.
	Bewerken	Hiermee kunt u de snelkoppelingsinstellingen wijzigen.
	Verwijder	Hiermee verwijdert u de snelkoppeling.
	Kaart/NFC registreren	Hiermee wijst u een snelkoppeling toe aan een chipkaart.
	Kaart/NFC verwijderen	Hiermee verwijdert u een snelkoppeling van een chipkaart.



Niveau 3	Niveau 4	Niveau 5	Omschrijvingen	
Ontvangstmenu	Belvertraging	-	Hiermee kunt u instellen hoe vaak het belsignaal moet overgaan voordat het apparaat reageert in de modus Alleen fax of Fax/Tel.	
	Ontvangstmodu s	-	Hiermee kiest u de ontvangstmodus die het best aan uw behoeften voldoet.	
	F/T beltijd	-	Hiermee stelt u de duur van het dubbele belsignaal in de modus Fax/Telefoon in.	
	Faxvoorbeeld	-	Hiermee kunt u ontvangen faxen bekijken op de LCD.	
	Fax Waarnemen	-	Hiermee worden faxen automatisch ontvangen wanneer u een oproep beantwoordt en de faxtoon hoort.	
	Act.Op Afst.	-	Hiermee kunt u oproepen op een tweede of extern toestel aannemen en codes gebruiken om de codes op afstand in- of uitschakelen. U kunt deze codes personaliseren.	
	Auto reductie	-	Verklein elke pagina van een inkomende fax zodanig dat hij op het papier past. Het apparaat berekent het verkleiningspercentage aan de hand van het paginaformaat van de fax en de opgegeven instelling van het papierformaat.	
	PC-Fax ontv.	-	Hiermee stelt u het apparaat in om faxen naar uw computer te verzenden. U kunt dan ook de beveiligingsfunctie Reserveafdruk inschakelen.	
	Geheugenontv.	Uit	-	-
		Fax Doorzenden	-	Stel het apparaat in om faxberichten door te zenden of om binnenkomende faxen in het geheugen op te slaan, zodat u deze kunt opvragen wanneer u niet bij uw apparaat bent.
Fax Opslaan		-	Als u Fax doorzenden selecteert, kunt u de beveiligingsfunctie Reserveafdruk inschakelen.	
Doorsturen naar cloud (Naar cloud doorst.)		-	Hiermee stuurt u inkomende faxen door naar de internetservice.	
Doorzenden nr netwerk		-	Hiermee stuurt u inkomende faxen door naar een netwerkbestemming.	
Faxontvangsts tempel	-	Hiermee drukt u bovenaan ontvangen faxen de tijd en datum van ontvangst af.		
Kies rapport	Verzendrapp. (Verz. rapport)	-	Hiermee selecteert u de begininstellingen voor het verzendrapport.	
	Journal tijd (Journalper.)	-	Hiermee stelt u het interval in voor het automatisch afdrukken van het faxjournal. Als u een andere optie dan Uit of Elke 50 faxen selecteert, kunt u de tijd voor de optie instellen. Als u Elke 7 dagen selecteert, kunt u de dag van de week instellen.	

Niveau 3	Niveau 4	Niveau 5	Omschrijvingen
Document afdrukken (Print fax)	-	-	Hiermee drukt u ontvangen faxen af die in het geheugen van het apparaat zijn opgeslagen. Na het afdrukken worden alle faxen uit het geheugen van het apparaat gewist.
Afst.bediening	-	-	Hiermee stelt u uw eigen code voor afstandsbediening in.
Kiesbeperking	Cijfertoetsen	-	Hiermee voorkomt u dat u per ongeluk een verkeerd nummer kiest of beperkt u het kiezen van nummers bij gebruik van de door u geselecteerde methode.
	Adresboek	-	
	Snelk.	-	
	LDAP-server	-	
Rest. jobs	-	-	Hiermee kunt u controleren welke geplande taken in het geheugen van het apparaat zijn opgeslagen en geselecteerde taken annuleren.
Diversen	Beller ID	-	Hiermee kunt u de opgeslagen gegevens van de laatste 30 bellers bekijken of afdrukken.

[Printer]



[Alle instell.] > [Printer]

Niveau 3	Niveau 4	Niveau 5	Omschrijvingen
Emulatie	-	-	Hiermee selecteert u de emulatiemodus.
Kwaliteit	-	-	Hiermee selecteert u de afdrukkwaliteit.
Afdrukopties	Lijst met Lettretypen	HP LaserJet	Druk een lijst met de interne lettertypes van het apparaat af.
		BR-Script 3	
	Testafdruk	-	Hiermee drukt u een testpagina af.
Tweezijdig	2-zijdige afdruk	-	Hiermee schakelt u 2-zijdig afdrukken in of uit en selecteert u lange zijde of korte zijde.
Uitvoerkleur	-	-	Stel de uitvoerkleur in.
Papiersoort	-	-	Hiermee stelt u de papiersoort in.
Papierform. (Papierformaat)	-	-	Hiermee stelt u het papierformaat in.
Orientatie (Oriëntatie)	-	-	Hiermee bepaalt u of u pagina's stand of liggend wilt afdrukken.
Auto FF	-	-	Hiermee drukt het apparaat automatisch overblijvende gegevens af.
HP LaserJet	Fontnr.	Fontnr. Soft Font nr.	Hiermee configureert u de HP LaserJet-modus. (Beschikbare opties zijn afhankelijk van de in het apparaat geïnstalleerde lettertypen.)
	Lettretypenpitch	-	
	Lettretypenpunten	-	
	Symbolenset	-	
	Tabel afdrukken	-	
	Auto LF	-	
	Auto CR	-	

Niveau 3	Niveau 4	Niveau 5	Omschrijvingen
HP LaserJet	Auto WRAP	-	Hiermee configureert u de HP LaserJet-modus. (Beschikbare opties zijn afhankelijk van de in het apparaat geïnstalleerde lettertypen.)
	Auto SKIP	-	
	Linkerkantlijn	-	
	Rechterkantlijn	-	
	Bovenmarge	-	
	Ondermarge	-	
	Regels	-	
	Opdracht lade	-	
BR-Script 3	Print foutlijst	-	Kies of het apparaat de foutinformatie moet afdrukken wanneer de fout zich voordoet.
PDF	Meer pag. afdr.	-	U kunt de paginalay-out instellen wanneer u meerdere pagina's afdruckt.
	PDF-afdrukopties	-	Hiermee stelt u in of er naast de tekst van het pdf-bestand opmerkingen of stempels moeten worden afgedrukt als u via pdf afdruckt.
	PDF aanp. Aan pag.	-	Hiermee selecteert u of het apparaat de pagina's in het pdf-bestand moet vergroten of verkleinen zodat ze op het geselecteerde papierformaat passen.
Printer resetten	-	-	Hiermee worden de apparaatinstellingen naar de fabrieksinstellingen teruggezet.

[Netwerk]



[Alle instell.] > [Netwerk]

Niveau 3	Niveau 4	Niveau 5	Niveau 6	Omschrijvingen
LAN met kabel	TCP/IP	Opstartmethode	-	Selecteert de opstartmethode die het best aan uw eisen voldoet.
		IP-adres	-	Voer het IP-adres in.
		Subnetmasker	-	Voer het subnetmasker in.
		Gateway	-	Voer het adres van de gateway in.
		Knooppuntnaam	-	Voer de knooppuntnaam in.
		WINS-configuratie	-	Selecteert de WINS-configuratiemodus.
		WINS-server	-	Hiermee kunt u het IP-adres van de primaire of secundaire WINS-server opgeven.
		DNS-server	-	Hiermee kunt u het IP-adres van de primaire of secundaire DNS-server opgeven.
APIPA	-	Hiermee stelt u het apparaat in om automatisch het IP-adres van het link-local-adresbereik toe te wijzen.		

Niveau 3	Niveau 4	Niveau 5	Niveau 6	Omschrijvingen	
LAN met kabel	TCP/IP	IPv6	-	Hiermee schakelt u het IPv6-protocol in of uit.	
	Ethernet	-	-	Hiermee selecteert u de Ethernet-verbindingsmodus.	
	Status bedraad	-	-	Hiermee geeft u de status van het bedrade netwerk weer.	
	MAC-adres	-	-	Hiermee kunt u het MAC-adres van het apparaat weergeven.	
	Standaard (Standaard maken)	-	-	Hiermee worden de instellingen van het bedrade netwerk naar de fabrieksinstellingen teruggezet.	
	Bekabeld insch.	-	-	Hiermee schakelt u het bedrade LAN handmatig in of uit.	
WLAN (Wi-Fi)	Wi-Fi-netwerk vinden	-	-	Configureer uw draadloze netwerkinstellingen handmatig.	
	Support bij inst.	-	-	Hiermee configureert u de instellingen voor het draadloze netwerk met de informatie die op het LCD-scherm wordt weergegeven.	
	WPS/drukknop	-	-	U kunt uw draadloze netwerkinstellingen eenvoudig configureren met één druk op de knop.	
	WPS/pincode	-	-	U kunt uw draadloze netwerkinstellingen eenvoudig configureren met WPS en een pincode.	
	WLAN herstellen	-	-	Reset en herstart uw draadloos netwerk.	
	Status WLAN	Status	-	-	Hiermee geeft u de status van het huidige draadloze netwerk weer.
		Signaal	-	-	Hiermee kunt u de signaalsterkte van het huidige netwerk weergeven.
		SSID	-	-	Hiermee geeft u de huidige SSID weer.
		Comm. Modus	-	-	Hiermee geeft u de huidige communicatiemodus weer.
	TCP/IP	Opstartmethode	-	-	Selecteert de opstartmethode die het best aan uw eisen voldoet.
		IP-adres	-	-	Voer het IP-adres in.
		Subnetmasker	-	-	Voer het subnetmasker in.
		Gateway	-	-	Voer het adres van de gateway in.
Knooppuntnaam		-	-	Voer de knooppuntnaam in.	

Niveau 3	Niveau 4	Niveau 5	Niveau 6	Omschrijvingen	
WLAN (Wi-Fi)	TCP/IP	WINS-configuratie	-	Selecteert de WINS-configuratiemodus.	
		WINS-server	-	Hiermee kunt u het IP-adres van de primaire of secundaire WINS-server opgeven.	
		DNS-server	-	Hiermee kunt u het IP-adres van de primaire of secundaire DNS-server opgeven.	
		APIPA	-	Hiermee stelt u het apparaat in om automatisch het IP-adres van het link-local-adresbereik toe te wijzen.	
		IPv6	-	Hiermee schakelt u het IPv6-protocol in of uit.	
	MAC-adres	-	-	Hiermee kunt u het MAC-adres van het apparaat weergeven.	
	Standaard (Standaard maken)	-	-	Hiermee worden de instellingen van het draadloze netwerk naar de fabrieksinstellingen teruggezet.	
WLAN insch.	-	-	Hiermee schakelt u de draadloze netwerkverbinding in of uit.		
Wi-Fi Direct	Handmatig	-	-	Hiermee configureert u handmatig uw Wi-Fi Direct-netwerkinstellingen.	
	Groepseigenaar	-	-	Stel uw apparaat als de Groepseigenaar in.	
	Drukknop	-	-	Hiermee configureert u uw Wi-Fi Direct-netwerkinstellingen met de drukknopmethode.	
	Pincode	-	-	Hiermee kunt u uw Wi-Fi Direct-netwerkinstellingen configureren met WPS en een pincode.	
	Apparaatgegevens	Apparaatnaam	-	-	Hiermee wordt de apparaatnaam van uw apparaat weergegeven.
		SSID	-	-	Hiermee kunt u de SSID van de groepseigenaar weergeven. Wanneer het apparaat niet verbonden is, wordt Niet verbonden op het LCD-scherm weergegeven.
IP-adres		-	-	Hiermee kunt u het huidige IP-adres van uw apparaat weergeven.	

Niveau 3	Niveau 4	Niveau 5	Niveau 6	Omschrijvingen
Wi-Fi Direct	Statusinformatie	Status	-	Hiermee geeft u de status van het huidige Wi-Fi Direct-netwerk weer.
		Signaal	-	Hiermee kunt u de signaalsterkte van het huidige WiFi Direct-netwerk nagaan. Wanneer uw apparaat als Groepseigenaar handelt, geeft de LCD altijd een sterk signaal aan.
	Interf. insch.	-	-	Hiermee schakelt u de Wi-Fi Direct-verbinding in of uit.
NFC (MFC-J5115DW/ MFC-J5117DW)	-	-	-	Hiermee schakelt u NFC-functie in of uit.
E-mail/IFAX	E-mailadres	-	-	Hiermee voert u het e-mailadres in. (maximaal 60 tekens)
	Server inst. (Serverinstell.)	SMTP	Server	Voer de SMTP-servernaam en -adres in.
			Poort	Voer het SMTP-poortnummer in.
			Aut. voor SMTP	Selecteer hier de beveiligingsmethode voor e-mailmeldingen.
			SSL/TLS	Hiermee kunt u een e-mail verzenden of ontvangen via een e-mailserver waarvoor beveiligde SSL-/TLS-communicatie vereist is.
			Certificaat verifiëren (Certificaat controleren)	Controleer het SMTP-servercertificaat automatisch.
		POP3/IMAP4	Protocol	Hiermee selecteert u het protocol voor het ontvangen van e-mailberichten van de server.
			Server	Voer de servernaam en -adres in.
			Poort	Voer hier het poortnummer in.
			Postvaknaam (Mailbox naam)	Hiermee voert u de naam van het postvak in. (maximaal 60 tekens)
			Wachtwoord postvak (Wachtw. postbus)	Hiermee voert u het wachtwoord in om in te loggen op de server. (maximaal 128 tekens)
Map selecteren (Selecteer map)	Hiermee selecteert u de opgegeven map in het postvak met het IMAP4-protocol.			

Niveau 3	Niveau 4	Niveau 5	Niveau 6	Omschrijvingen
E-mail/IFAX	Server inst. (Serverinstell.)	POP3/IMAP4	SSL/TLS	Hiermee kunt u een e-mail verzenden of ontvangen via een e-mailserver waarvoor beveiligde SSL-/TLS-communicatie vereist is.
			Certificaat verifiëren (Certificaat controleren)	Hiermee controleert u het servercertificaat automatisch.
			Ver. voor POP3/IMAP4	Selecteer hier de beveiligingsmethode voor e-mailmeldingen.
	E-mail RX instellen	Autom. polling	Autom. polling	Hiermee controleert u de server automatisch op nieuwe berichten.
			Opvraagfrequentie	Hiermee stelt u het interval voor het controleren van nieuwe berichten op de server in.
		Koptekst	-	Hiermee selecteert u de inhoud van de kopregel die wordt afgedrukt.
		Fout mail verw./lezen (Foutmail verw./lezen)	-	Hiermee stelt u het apparaat in om foutberichten automatisch te verwijderen.
		Melding	-	Hiermee ontvangt u waarschuwingsberichten.
	E-mail TX instellen	Groottebeperk.	Groottebeperk. Max. grootte (MB)	Bepikt de grootte van e-maildocumenten.
		Melding	-	Hiermee verzendt u waarschuwingsberichten.
	Relayeren instellen	Groepsverz.	-	Hiermee relayeert u een document naar een ander faxapparaat.
		Groepsdomein (Relay-domein)	-	Hiermee registreert u de domeinnaam.
		Groepsrapport	-	Hiermee drukt u een Groepsverzendingsrapport af.
Handmatig ontvangen	-	-	Hiermee controleert u de POP3- of IMAP4-server automatisch op nieuwe berichten.	
Bericht van Brother	Bericht van Brother	-	-	Hiermee kunt u berichten en meldingen van Brother weergeven.
	Status	-	-	
Web Connect-instellingen (Web Connectinstellingen)	Proxy-instell.	Proxy-verbinding	-	Hiermee wijzigt u de webinstellingen.
		Adres	-	
		Poort	-	
		Gebruikersnaam	-	

Niveau 3	Niveau 4	Niveau 5	Niveau 6	Omschrijvingen
Web Connect-instellingen (Web Connectinstellingen)	Proxy-instell.	Wachtwoord	-	Hiermee wijzigt u de webinstellingen.
Webgebaseerd beheer	-	-	-	Hiermee schakelt u Beheer via een webbrowser in en uit. Als u deze functie inschakelt, moet u ook aangeven dat de verbindingmethode gebruik moet maken van Beheer via een webbrowser.
IPsec	-	-	-	IPsec is een optionele beveiligingsfunctie van het IP-protocol dat verificatie- en versleutelingservices voorziet. We raden u aan om contact op te nemen met uw netwerkbeheerder voordat u deze instelling wijzigt.
IP-filter	-	-	-	Hiermee beperkt u de toegang tot uw apparaat door het IP-filter in te schakelen.
GlobalNW dtct.	Detectie toestaan	-	-	Hiermee schakelt u Wereldwijde detectie in en uit. Dit is een functie die onbedoelde verbinding met een wereldwijd netwerk detecteert en de gebruiker daarover informeert.
	Toegang afwijzen	-	-	Hiermee schakelt u verbindingen met het wereldwijde netwerk uit.
Netw. resetten	-	-	-	Herstel de netwerkinstellingen van het apparaat naar de fabrieksinstellingen, behalve het beheerderwachtwoord.

[Print lijsten]



[Alle instell.] > [Print lijsten]

Niveau 3	Omschrijvingen
Verzendrapport	Hiermee drukt u een verzendrapport af van de laatste transmissie.
Adresboek	Hiermee drukt u een lijst met ontvangers af die in het adresboek zijn opgeslagen.
Fax Journaal (Faxjournaal)	Hiermee drukt u een lijst af met informatie over de laatste 200 ontvangen en verzonden faxen. (TX betekent verzonden. RX betekent ontvangen.)
Gebruikersinst	Hiermee drukt u een lijst af met uw gebruikersinstellingen.
Netwerkconfiguratie	Hiermee drukt u een lijst af met uw netwerkinstellingen.
Bestandsl. afdr.	Hiermee drukt u een lijst af met de gegevens die zijn opgeslagen in het geheugen van het apparaat.

Niveau 3	Omschrijvingen
WLAN-rapport	Hiermee drukt u de resultaten van de draadloze LAN-verbinding af.
Overzicht beller-ID	Hiermee drukt u een lijst af met de beschikbare informatie over nummerweergave (beller-ID's) van de 30 laatst ontvangen faxen en telefoongesprekken.

[Machine-info]



[Alle instell.] > [Machine-info]

Niveau 3	Niveau 4	Omschrijvingen
Serienummer	-	Hiermee controleert u het serienummer van uw apparaat.
Firmware-versie	Hoofdversie	Hiermee controleert u de firmwareversie van uw apparaat.
	Beveiligingsversie	
Firmware bijwerken (Firmware-update)	-	Hiermee werkt u het apparaat bij met de meest recente firmware.
Firmware-update instellen	-	Hiermee stelt u de dagen en tijden in voor automatische firmware-updates.
Paginateller	-	Hiermee controleert u het totale aantal pagina's dat het apparaat heeft afgedrukt.

[Stand. instel.]



[Alle instell.] > [Stand. instel.]

Niveau 3	Niveau 4	Omschrijvingen
Datum en tijd (Datum & Tijd)	Datum	Hiermee kunt u de datum en de tijd instellen die op het scherm en in de kopteksten van de verzonden faxen worden weergegeven.
	Tijd	
	Aut. zomertijd	Hiermee stelt u het apparaat in voor automatische aanpassing aan de zomer-/wintertijd.
	Tijdzone	Hiermee stelt u uw tijdzone in.
Stations-ID	Fax	Hiermee kunt u opgeven welke naam en welk faxnummer moeten worden afgedrukt op elke pagina die u faxt.
	Naam	
Toon/Puls (Alleen voor sommige landen beschikbaar.)	-	Selecteer de kiesmodus.
Fax autom. herk. (Fax automatisch herkiezen)	-	Hiermee kunt u het apparaat instellen om het laatste faxnummer opnieuw te kiezen als de fax niet kon worden verzonden omdat de lijn bezet was. Als de lijn bezet is bij het verzenden van een automatische fax, wordt het nummer maximaal drie keer opnieuw gekozen met een interval van vijf minuten.
Kiestoon	-	Hiermee verkort u de tijd tot de kiestoon wordt waargenomen.
Tel lijn inst	-	Hiermee selecteert u het type telefoonlijn.
Compatibel	-	Hiermee past u de synchronisatie aan bij verzendproblemen. VoIP-providers bieden faxondersteuning middels verschillende standaards. Als u regelmatig transmissiefouten ondervindt, selecteert u Minimaal (voor VoIP).
Reset	Apparaat resetten	Herstel alle apparaatinstellingen die u hebt gewijzigd, zoals datum en tijd.

Niveau 3	Niveau 4	Omschrijvingen
Reset	Netwerk	Herstel de netwerkinstellingen van het apparaat naar de fabrieksinstellingen, behalve het beheerderwachtwoord.
	Adresboek en fax	Hiermee verwijdert u alle opgeslagen telefoonnummers, faxgegevens en faxinstellingen.
	Opgeslagen faxdata	Hiermee wist u alle opgeslagen faxgegevens en de faxgeschiedenis.
	Alle instellingen	Herstel alle instellingen van het apparaat naar de fabrieksinstellingen.
Taalkeuze (Alleen voor sommige landen beschikbaar.)	-	Hiermee wijzigt u de taal op uw LCD-scherm.

[Beheerdersinstellingen]



[Beheerdersinstellingen]

Niveau 2	Niveau 3	Niveau 4	Niveau 5	Omschrijvingen
Instellingen voor startscherm	Pictogrammen	-	-	Verwijder pictogrammen, voeg pictogrammen toe en verplaats pictogrammen naar andere plaatsen op de beginschermen.
	Achtergrondkleur	-	-	Hiermee wijzigt u de achtergrondkleur op het touchscreen naar wit of zwart.
	Tabs	Naamwijz	Tab 1 ... Tab 8	Hiermee wijzigt u de naam van de tabbladen.
		Hoofdstartscherm	-	Stel het hoofdbeginscherm in.
	Informatie weergeven	IP-adres	-	Hiermee bepaalt u of het IP-adres van het apparaat moet worden weergegeven op het beginscherm.
	Instellingen voor startscherm resetten	-	-	Herstelt de fabrieksinstellingen van het beginscherm.
Overige scherminstellingen	Scherm Kopiëren	-	-	Hiermee kunt u de standaardinstellingen van het kopieerscherm opgeven.
	Scherm Scannen	-	-	Hiermee kunt u de standaardinstellingen van het scanscherm opgeven.
Beperkingsbeheer	Gebruikersbeperkingsfunctie	-	-	Hiermee schakelt u de functie voor beperkingen, zoals bijvoorbeeld Beveiligd functieslot, in of uit.
	Instelblokk.	-	-	Hiermee voorkomt u dat onbevoegde gebruikers de instellingen van het apparaat wijzigen.
	Details voor Instelslot	-	-	Selecteer welke specifieke apparaatinstellingen onbevoegde gebruikers slechts beperkt mogen wijzigen.
Wachtwoord	-	-	-	Hiermee wijzigt u het wachtwoord om in te loggen in het menu admininstellingen.



















Verwante informatie

- [Instellingen- en functietabellen](#)

Functietabellen (Touchscreen modellen van 4,3-inch (10,9 cm))

Gerelateerde modellen: MFC-J5110DW/MFC-J5115DW/MFC-J5117DW

De volgende tabellen geven u inzicht in de functies en tijdelijke opties op uw apparaat.

- >>  [Kopiëren]
- >>  [Scannen]
- >>  [Fax]
- >>  [Beveiligd afdrukken]
- >>  [2 op 1 ID-kopie]
- >>  [USB]
- >>  [Web]
- >>  [Apps]
- >>  [Ecomodus]
- >>  [Download software]
- >>  [Printkop reinigen]
- >>  (Snelkoppelingen)
- >>  [Inkt]
- >>  [Beheerdersinstellingen]
- >>  Bedraad netwerk instellen
- >>  Wi-Fi-instellingen
- >> Wanneer u een USB-flashstation in de USB-sleuf hebt geplaatst.





[Kopiëren]





Niveau 3	Niveau 4	Niveau 5	Omschrijvingen
Opslaan als snelk.	-	-	Hiermee kunt u de huidige instellingen als snelkoppeling opslaan.
ID	-	-	Hiermee kopieert u een identiteitsbewijs.
 Voorbeeld	-	-	Hiermee geeft u een voorbeeld van het gekopieerde resultaat weer op het LCD-scherm voordat met afdrukken wordt begonnen.
> (Meer opties voor kopiëren)	Normaal 2-zijd. (1⇒2) 2-zijd. (2⇒2) 2op1 (ID) 2op1 Poster Boek	-	Hiermee selecteert u de vooringestelde kopieerinstellingen.

Niveau 3	Niveau 4	Niveau 5	Omschrijvingen
Opties	Documentgrtte	-	Selecteer de gewenste documentgrootte.
	Vergr./verklein	100%	-
		Aanp. aan pag.	Hiermee past u het kopieerformaat aan het ingestelde papierformaat aan.
		Vergroten	Selecteer een vergrotingspercentage voor de volgende kopie.
		Verkleinen	Selecteer een verkleiningspercentage voor de volgende kopie.
		Aangepast (25-400%) (Aangepast (25-400%))	Voer een vergrotings- of verkleiningspercentage in.
	Ladeselectie	-	Hiermee kiest u de lade die voor de kopieermodus moet worden gebruikt.
	Papierform. (Papierformaat)	-	Selecteer het papierformaat dat overeenkomt met het papier in de lade.
	Papiersoort	-	Selecteer de papiersoort die overeenkomt met het papier in de lade.
	Kwaliteit	-	Hiermee selecteert u de kopieerresolutie voor uw documenttype.
	One Touch-snelkoppeling	-	Selecteer de optie <i>Kopiëren in kleur</i> of <i>Kopiëren in zwart-wit</i> wanneer u een eenknopskoppeling aanmaakt.
	Dichtheid	-	Hiermee kunt u de dichtheid instellen.
	Achtergr.kleur verwijderen	Instellingen zwart kop.	Wijzig de hoeveelheid achtergrondkleur die wordt verwijderd.
		Instellingen kleur kop.	
	2-zijdige kopie	-	Hiermee schakelt u 2-zijdig kopiëren in of uit en selecteert u omslaan over lange zijde of over korte zijde.
Stapel/Sorteer	-	Selecteer deze optie om meerdere kopieën te stapelen of sorteren.	
Paginalay-out (Pagina lay-out)	-	Hiermee kunt u N-in-1, 2 op 1 (id) of posterkopieën maken.	
Autom. recht	-	Hiermee stelt u het apparaat in om scheve kopieën te corrigeren.	
Geavanceerde instellingen	-	Hiermee selecteert u geavanceerde kopieerinstellingen.	
Voorbeeld	-	Hiermee geeft u een voorbeeld van het gekopieerde resultaat weer op het LCD-scherm voordat met afdrukken wordt begonnen.	



[Scannen]

Niveau 3	Niveau 4	Niveau 5	Niveau 6	Omschrijvingen	
naar media (Wanneer een USB-flashstation is geplaatst)	Scanacties	-	-	Hiermee kunt u zonder tussenkomst van een computer documenten scannen en vervolgens rechtstreeks opslaan op een USB-flashstation.	
	Opties	-	-		
	Opslaan als snelk.	-	-		
naar MijnE-mail (MFC-J5115DW/ MFC-J5117DW)	-	-	-	Hiermee kunt u een zwart-wit- of kleurendocument naar uw e-mailadres scannen.	
naar Mijn map (MFC-J5115DW/ MFC-J5117DW)	-	-	-	Hiermee kunt u scangegevens verzenden naar uw map op de CIFS-server op uw lokale netwerk of het internet.	
naar computer	naar bestand	Scanacties	-	Hiermee kunt u documenten naar een map op uw computer scannen en opslaan.	
		(Selecteer USB of pc)	Opties		
			Opslaan als snelk.		
	naar OCR	Scanacties	-	Hiermee kunt u gescande documenten naar een bewerkbaar tekstbestand converteren.	
		(Selecteer USB of pc)	Opties		
			Opslaan als snelk.		
	naar afbeelding	Scanacties	-	Hiermee kunt u foto's of afbeeldingen naar uw grafische toepassingen scannen.	
		(Selecteer USB of pc)	Opties		
			Opslaan als snelk.		
	naar e-mail	Scanacties	-	Hiermee verzendt u een gescand document als e-mailbijlage.	
		(Selecteer USB of pc)	Opties		
			Opslaan als snelk.		
nr e-mailserver	Scanacties	-	-	Hiermee kunt u gescande gegevens naar een e-mailserver zenden door het apparaat te configureren om te communiceren met uw netwerk en e-mailserver.	
	Handmatig	-	-		
	Adres boek	 (Zoeken:)	-		-
		Bewerken	-		-
		(Selecteer adresboek)	-		-
			-		-
	Volg.	Bestemm.	-		-
		 Voorbeeld	-		-
		Opties	-		-
		Opslaan als snelk.	-		-
Bestemm.	(Selecteer adres)	-	-		
naar FTP (MFC-J5110DW)	Scanacties	-	-	Hiermee kunt u documenten rechtstreeks naar een FTP-server scannen.	

Niveau 3	Niveau 4	Niveau 5	Niveau 6	Omschrijvingen
naar FTP (MFC-J5110DW)	(Selecteer profielnaam)	 Voorbeeld	-	Hiermee kunt u documenten rechtstreeks naar een FTP-server scannen.
		Opties	-	
		Opslaan als snelk.	-	
naar FTP/SFTP (MFC-J5115DW/ MFC-J5117DW)	Scanacties	-	-	Hiermee kunt u gescande gegevens via FTP/SFTP verzenden.
	(Selecteer profielnaam)	 Voorbeeld	-	
		Opties	-	
naar netwerk	(Selecteer profielnaam)	 Voorbeeld	-	Hiermee kunt u documenten rechtstreeks scannen naar een CIFS-server op uw lokale netwerk of het internet.
		Opties	-	
		Opslaan als snelk.	-	
naar SharePoint (MFC-J5115DW/ MFC-J5117DW)	Scanacties	-	-	Hiermee kunt u gescande gegevens via een SharePoint-server verzenden.
	(Selecteer profielnaam)	 Voorbeeld	-	
		Opties	-	
naar web	-	-	-	Hiermee kunt u de gescande gegevens naar een internetservice laden.
		-	-	
		-	-	
WS Scan (Verschijnt na installatie van een webservicescanner, die wordt weergegeven in de netwerkverkenner op uw computer.)	Scanacties	-	-	Hiermee scant u gegevens met het Web Service-protocol.
	Scannen	-	-	
	Scan vr e-mail (Scannen vr e-mail)	-	-	
	Scan vr fax (Scannen voor faxen)	-	-	
	Scan vr afdr. (Scannen voor afdr.)	-	-	



[Fax]

(Wanneer [Faxvoorbeeld] is ingesteld op [Uit])

Niveau 3	Niveau 4	Niveau 5	Omschrijvingen
Herkies / Pauze	-	-	Hiermee wordt het laatst gebelde nummer opnieuw gebeld. Wanneer u een fax- of telefoonnummer via het touchscreen invoert,

Niveau 3	Niveau 4	Niveau 5	Omschrijvingen
			wijzigt Opnieuw kiezen in Pauze op het LCD-scherm. Druk op Pauze wanneer u een vertraging wilt invoeren wanneer u nummers kiest, voor bijvoorbeeld toegangscodes en nummers van creditcards. U kunt ook een pauze opslaan wanneer u een adres instelt.
Telefoon / R	-	-	Tel wijzigt in R wanneer PBX is geselecteerd als het type telefoonlijn. U kunt R gebruiken om toegang te krijgen tot een buitenlijn of om een oproep door te verbinden naar een ander toestel wanneer u met een PBX bent verbonden.
Adres boek	 (Zoeken:)	-	Als LDAP is uitgeschakeld, wordt in het lokale adresboek gezocht. Als LDAP is ingeschakeld, wordt in het lokale adresboek en op de LDAP-server gezocht.
		Detail (Verschijnt uitsluitend wanneer LDAP aan staat.)	Hiermee wordt uitgebreide informatie over het geselecteerde adres weergegeven.
	Bewerken	-	Hiermee kunt u nummers in het adresboek opslaan, wijzigen en verwijderen en nummers voor groepsverzending instellen.
	(Selecteer adresboek)	Toepassen	Hiermee wordt het verzenden van een fax vanuit het adresboek gestart.
Oproep historie (Oproepoverzicht)	Herkies	-	Bel het laatste nummer dat u belde opnieuw.
	Uitg. gesprek	Toepassen	Selecteer een nummer uit de geschiedenis van uitgaande oproepen en verzend er vervolgens een fax naar, voeg het aan het adresboek toe of wis het.
		Bewerken	
Overzicht bellerid	Toepassen	Selecteer een nummer uit de nummerweergavegeschiedenis en verzend er vervolgens een fax naar, voeg het aan het adresboek toe of wis het.	
	Bewerken		
Opties	Faxresolutie	-	Hiermee stelt u de resolutie voor uitgaande faxen in.
	Onderw. afz.	-	Hiermee bewerkt u het onderwerp van een uitgaande fax.
	Contrast	-	Hiermee kunt u het contrast instellen.
	2-zijdige fax	-	Hiermee stelt u 2-zijdig scannen in.
	Scanformaat glas (Scanformaatglas)	-	Stemt het scangebied van de glasplaat af op het documentformaat.
	Rondsturen	Nummer toevoegen (Num toevoeg.)	Hiermee kunt u hetzelfde faxbericht naar meerdere faxnummers tegelijk verzenden.
	Voorbeeld	-	Hiermee kunt u een faxbericht eerst bekijken voordat u het verzendt.
	Kleurinstelling	-	Stel in of de faxen in zwart-wit of kleur worden verzonden.
	Tijdklok	Tijdklok	Hiermee stelt u het tijdstip in waarop uitgestelde faxen worden verzonden.
		Tijd inst.	
Verzamelen	-	Hiermee worden de uitgestelde faxen naar hetzelfde faxnummer samengevoegd en op een bepaald tijdstip in één keer verzonden.	

Niveau 3	Niveau 4	Niveau 5	Omschrijvingen
Opties	Direct Verzend	-	Hiermee wordt een fax niet in het geheugen opgeslagen, maar direct verzonden.
	Internationaal	-	Schakel deze functie in als u problemen ondervindt met het verzenden van faxen naar het buitenland.
	Nieuwe standaard	-	Hiermee kunt u uw instellingen als de standaardinstellingen opslaan.
	Fabrieksinstellingen	-	Hiermee worden alle fabrieksinstellingen hersteld.
Opslaan als snelk.	-	-	Hiermee kunt u de huidige instellingen als snelkoppeling opslaan.

(Wanneer [Faxvoorbeeld] is ingesteld op [Aan])

Niveau 3	Niveau 4	Niveau 5	Niveau 6	Omschrijvingen	
Faxen verzenden	Herkies / Pauze	-	-	Hiermee wordt het laatst gebelde nummer opnieuw gebeld. Wanneer u een fax- of telefoonnummer via het touchscreen invoert, wijzigt Opnieuw kiezen in Pauze op het LCD-scherm. Druk op Pauze wanneer u een vertraging wilt invoeren wanneer u nummers kiest, voor bijvoorbeeld toegangscode en nummers van creditcards. U kunt ook een pauze opslaan wanneer u een adres instelt.	
	Telefoon / R	-	-	Tel wijzigt in R wanneer PBX is geselecteerd als het type telefoonlijn. U kunt R gebruiken om toegang te krijgen tot een buitenlijn of om een oproep door te verbinden naar een ander toestel wanneer u met een PBX bent verbonden.	
	Adres boek	 (Zoeken:)	-	-	Als LDAP is uitgeschakeld, wordt in het lokale adresboek gezocht. Als LDAP is ingeschakeld, wordt in het lokale adresboek en op de LDAP-server gezocht.
				Detail (Verschijnt uitsluitend wanneer LDAP aan staat.)	Hiermee wordt uitgebreide informatie over het geselecteerde adres weergegeven.
		Bewerken	-	-	Hiermee kunt u nummers in het adresboek opslaan, wijzigen en verwijderen en nummers voor groepsverzending instellen.
		(Selecteer adresboek)		Toepassen	Hiermee wordt het verzenden van een fax vanuit het adresboek gestart.
	Oproep historie (Oproepoverzicht)	Herkies	-	-	Bel het laatste nummer dat u belde opnieuw.

Niveau 3	Niveau 4	Niveau 5	Niveau 6	Omschrijvingen	
Faxen verzenden	Oproep historie (Oproepoverzicht)	Uitg. gesprek	Toepassen Bewerken	Selecteer een nummer uit de geschiedenis van uitgaande oproepen en verzend er vervolgens een fax naar, voeg het aan het adresboek toe of wis het.	
		Overzicht beller-id	Toepassen Bewerken	Selecteer een nummer uit de nummerweergavegeschiedenis en verzend er vervolgens een fax naar, voeg het aan het adresboek toe of wis het.	
	Opties	Faxresolutie	-	Hiermee stelt u de resolutie voor uitgaande faxen in.	
		Onderw. afz.	-	Hiermee bewerkt u het onderwerp van een uitgaande fax.	
		Contrast	-	Hiermee kunt u het contrast instellen.	
		2-zijdige fax	-	Hiermee stelt u 2-zijdig scannen in.	
		Scanformaat glas (Scanformaatglas)	-	Stemt het scangebied van de glasplaat af op het documentformaat.	
		Rondsturen	Nummer toevoegen (Num toevoeg.)	Hiermee kunt u hetzelfde faxbericht naar meerdere faxnummers tegelijk verzenden.	
		Voorbeeld	-	Hiermee kunt u een faxbericht eerst bekijken voordat u het verzendt.	
		Kleurinstelling	-	Stel in of de faxen in zwart-wit of kleur worden verzonden.	
		Tijdklok	Tijdklok	Tijd inst.	Hiermee stelt u het tijdstip in waarop uitgestelde faxen worden verzonden.
		Verzamelen	-	Hiermee worden de uitgestelde faxen naar hetzelfde faxnummer samengevoegd en op een bepaald tijdstip in één keer verzonden.	
		Direct Verzend	-	Hiermee wordt een fax niet in het geheugen opgeslagen, maar direct verzonden.	
		Internationaal	-	Schakel deze functie in als u problemen ondervindt met het verzenden van faxen naar het buitenland.	
Nieuwe standaard	-	Hiermee kunt u uw instellingen als de standaardinstellingen opslaan.			
Fabrieksinstellingen	-	Hiermee worden alle fabrieksinstellingen hersteld.			
Opslaan als snelk.	-	-	Hiermee kunt u de huidige instellingen als snelkoppeling opslaan.		
Ontvangen faxen	Afdr./verw.	Alles afdrukken (nieuwe faxen)	-	Hiermee worden de nieuw ontvangen faxen afgedrukt.	

Niveau 3	Niveau 4	Niveau 5	Niveau 6	Omschrijvingen
Ontvangen faxen	Afdr./verw.	Alles afdrukken (oude faxen)	-	Hiermee worden de faxen die eerder zijn ontvangen afgedrukt.
		Alles verwijderen (nwe faxen)	-	Hiermee worden de nieuw ontvangen faxen verwijderd.
		Alles verwijderen (oude faxen)	-	Hiermee worden de oude ontvangen faxen verwijderd.
Adres boek	 (Zoeken:)	-	-	Als LDAP is uitgeschakeld, wordt in het lokale adresboek gezocht. Als LDAP is ingeschakeld, wordt in het lokale adresboek en op de LDAP-server gezocht.
		Detail (Verschijnt uitsluitend wanneer LDAP aan staat.)	-	Hiermee wordt uitgebreide informatie over het geselecteerde adres weergegeven.
	Bewerken	-	-	Hiermee kunt u nummers in het adresboek opslaan, wijzigen en verwijderen en nummers voor groepsverzending instellen.
	(Selecteer adresboek)	Toepassen	-	Hiermee wordt het verzenden van een fax vanuit het adresboek gestart.
Oproep historie (Oproepoverzicht)	Herkies	-	-	Bel het laatste nummer dat u belde opnieuw.
	Uitg. gesprek	Toepassen	-	Selecteer een nummer uit de geschiedenis van uitgaande oproepen en verzend er vervolgens een fax naar, voeg het aan het adresboek toe of wis het.
		Bewerken	-	
	Overzicht beller-id	Toepassen	-	Selecteer een nummer uit de nummerweergavegeschiedenis en verzend er vervolgens een fax naar, voeg het aan het adresboek toe of wis het.
		Bewerken	-	



[Beveiligd afdrukken]

Niveau 1	Niveau 2	Niveau 3	Omschrijvingen
Beveiligd afdrukken	(Selecteer gebruiker)	-	U kunt taken die opgeslagen zijn in het geheugen afdrukken wanneer u uw viercijferige wachtwoord invoert. Dit is alleen actief als het apparaat beveiligde afdrukgegevens bevat.



[2 op 1 ID-kopie]

Niveau 1	Omschrijvingen
2 op 1 ID-kopie	Hiermee kunt u beide zijden van een identiteitskaart op één pagina kopiëren.



[USB]

Niveau 3	Niveau 4	Niveau 5	Niveau 6	Omschrijvingen
PDF afdruk	(Selecteer een PDF-bestand.)	Afdrukinstell.	-	Hiermee drukt u direct een PDF-bestand vanaf een USB-flashstation af.
JPEG afdruk	Selecteer bestanden	OK	Afdrukinstell.	Met deze opties kunt u uw foto's aanpassen.
		Alles afdr. (Alles pr)	-	U kunt alle foto's op uw USB-flashstation afdrucken.
	Afdrukken van index (Index afdrucken)	Indexvel afdrucken (Index afdrucken)	Afdrukinstell.	Hiermee drukt u een pagina met miniaturen af.
		Foto's afdrucken	Afdrukinstell.	U kunt foto's afdrucken door de indexnummers te kiezen.
Scan nr media (Scannen naar media)	-	-	-	Hiermee kunt u documenten naar een USB-flashstation scannen.
Web	-	-	-	Hiermee kunt u het Brother-apparaat met een internetservice verbinden.



[Web]

Niveau 1	Omschrijvingen
Web	Hiermee kunt u het Brother-apparaat met een internetservice verbinden.



[Apps]

Niveau 1	Omschrijvingen
Apps	Hiermee maakt het apparaat verbinding met de Brother Apps-service.



[Ecomodus]

Niveau 1	Omschrijvingen
Ecomodus	Zet de volgende apparaatinstellingen aan: <ul style="list-style-type: none"> • 2-zijdige afdruk: Lange zijde¹ (alleen ondersteunde modellen) • Tijd slaapstand: 1 Min • Lichtdim-timer: 10 sec • Stille modus: Aan¹

¹ U kunt deze instelling alleen wijzigen nadat u bepaalde apparaatinstellingen hebt aangepast in Beheer via een webbrowser.



[Download software]

Niveau 1	Omschrijvingen
Download software	Hiermee geeft u informatie weer over het downloaden en installeren van software voor mobiele apparaten en computers.



[Printkop reinigen]

Niveau 1	Omschrijvingen
Printkop reinigen	Hiermee reinigt u de printkop volgens de instructies op het LCD-scherm.

+ (Snelkoppelingen)

Niveau 2	Niveau 3	Niveau 4	Omschrijvingen
+ Snelkoppeling toevoegen	Kopiëren	-	Hiermee wijzigt u de instellingen in de kopieeropties.
	Scannen	naar media	Hiermee kunt u zonder tussenkomst van een computer documenten scannen en vervolgens rechtstreeks opslaan op een USB-flashstation.
		naar computer (bestand)	Hiermee kunt u documenten naar een map op uw computer scannen en opslaan.
		naar computer (OCR)	Hiermee kunt u gescande documenten naar een bewerkbaar tekstbestand converteren.
		naar computer (beeld)	Hiermee kunt u foto's of afbeeldingen naar uw grafische toepassingen scannen.
		naar computer (e-mail)	Hiermee verzendt u een gescand document als e-mailbijlage.
		naar e-mailserver	Hiermee kunt u een zwart-wit- of kleurendocument naar uw e-mailserver scannen.
		naar netwerk	Hiermee kunt u scangegevens verzenden naar een CIFS-server op uw lokale netwerk of het internet.
		naar FTP (MFC-J5110DW)	Gescande gegevens via FTP verzenden.
		naar FTP/SFTP (MFC-J5115DW/ MFC-J5117DW)	Hiermee kunt u gescande gegevens via FTP/SFTP verzenden.
		naar SharePoint (MFC-J5115DW/ MFC-J5117DW)	Hiermee kunt u gescande gegevens via een SharePoint-server verzenden.
	Fax	-	Hiermee wijzigt u de instellingen in de faxopties.
	Web	-	Hiermee kunt u het Brother-apparaat met een internetservice verbinden.
	Apps	-	Hiermee maakt het apparaat verbinding met de Brother Apps-service.
Deze lijst verschijnt als u 2 seconden op een snelkoppelingssymbool drukt.	Naamwijz (Naam wijzigen)	-	Hiermee wijzigt u de naam van de snelkoppeling.
	Bewerken	-	Hiermee kunt u de snelkoppelinginstellingen wijzigen.

Niveau 2	Niveau 3	Niveau 4	Omschrijvingen
Deze lijst verschijnt als u 2 seconden op een snelkoppelingspictogram drukt.	Verwijder	-	Hiermee verwijdert u de snelkoppeling.
	Kaart/NFC registreren	-	Hiermee wijst u een snelkoppeling toe aan een chipkaart.
	Kaart/NFC verwijderen	-	Hiermee verwijdert u een snelkoppeling van een chipkaart.

 [Inkt]

Niveau 2	Niveau 3	Omschrijvingen
Inktvolume	-	Geeft aan hoeveel inkt er nog beschikbaar is.
Inktcartridgemodel	-	Hiermee controleert u de nummers van de inktcartridges.
Afdrukkwaliteit verbeteren (Verbeter afdrukkwaliteit)	Contr. afdrukkwaliteit	Hiermee kunt u de afdrukkwaliteit, uitlijning en papierinvoer controleren en verbeteren volgens de aanwijzingen op het LCD-scherm.
	Uitlijning	
	Corr. papierinvoer	
Printkop reinigen	-	Hiermee reinigt u de printkop volgens de instructies op het LCD-scherm.
Verwijder papierresten	-	Hiermee verwijdert u een stuk papier uit het apparaat volgens de instructies op het LCD-scherm.
Afdrukopties	Verminder vlekken	Hiermee voorkomt u vlekken op het papier of papierstoringen tijdens het afdrukken.
	Verminder oneven regels	Hiermee voorkomt u lijnen op het papier tijdens het afdrukken.
	Afdruk verbet.	Hiermee verbetert u de afdrukkwaliteit en gaat u onscherpe afdrukken tegen.
Controle inktcartridge	-	Hiermee bekijkt u de gegevens van de inktcartridges.
Autom. contr. afdr. kwal.	-	Hiermee wordt de toestand van de printkop automatisch gedetecteerd en vindt zo nodig reiniging plaats.



[Beheerdersinstellingen]

Niveau 2	Omschrijvingen
Beheerdersinstellingen	Wijzig de scherminstellingen en beperk het gebruik van het apparaat.



Bedraad netwerk instellen

Niveau 3	Omschrijvingen
TCP/IP	Hiermee wijzigt u de TCP/IP-instellingen.
Ethernet	Hiermee selecteert u de Ethernet-verbindingsmodus.
Status bedraad	Hiermee geeft u de status van het bedrade netwerk weer.
MAC-adres	Hiermee kunt u het MAC-adres van het apparaat weergeven.
Standaard (Standaard maken)	Hiermee worden de instellingen van het bedrade netwerk naar de fabrieksinstellingen teruggezet.
Bekabeld insch.	Hiermee schakelt u het bedrade LAN handmatig in of uit.



Wi-Fi-instellingen

Niveau 2	Omschrijvingen
Wi-Fi-netwerk vinden	Configureer uw draadloze netwerkinstellingen handmatig.
Support bij inst.	Hiermee configureert u de instellingen voor het draadloze netwerk met de informatie die op het LCD-scherm wordt weergegeven.
WPS/drukknop	U kunt uw draadloze netwerkinstellingen eenvoudig configureren met één druk op de knop.
WLAN herstellen	Reset en herstart uw draadloos netwerk.

Wanneer u een USB-flashstation in de USB-sleuf hebt geplaatst.

Niveau 1	Omschrijvingen
PDF afdruk	Hiermee drukt u direct een PDF-bestand vanaf een USB-flashstation af.
JPEG afdruk	Hiermee selecteert u het fotomenu.
Scan nr media (Scannen naar media)	Hiermee kunt u documenten naar een USB-flashstation scannen.
Web	Hiermee kunt u het Brother-apparaat met een internetservice verbinden.



Verwante informatie

- [Instellingen- en functietabellen](#)

De instellingen van uw apparaat wijzigen met Beheer via een webbrowser

Beheer via een webbrowser is een hulpprogramma dat een standaardwebbrowser gebruikt om uw apparaat te beheren met HTTP (Hyper Text Transfer Protocol) of HTTPS (Hyper Text Transfer Protocol over Secure Socket Layer).

- [Wat is Beheer via een webbrowser?](#)
- [Beheer via een webbrowser openen](#)
- [Wijzig het aanmeldwachtwoord met Beheer via een webbrowser](#)
- [Het adresboek van het apparaat instellen met Beheer via een webbrowser](#)

Wat is Beheer via een webbrowser?

Beheer via een webbrowser is een hulpprogramma dat een standaardwebbrowser gebruikt om uw apparaat te beheren met HTTP (Hyper Text Transfer Protocol) of HTTPS (Hyper Text Transfer Protocol over Secure Socket Layer).



- Wij raden u aan de meest recente versie van de volgende webbrowsers te gebruiken:
 - Microsoft Edge, Firefox en Google Chrome™ voor Windows
 - Safari, Firefox en Google Chrome™ voor Mac
 - Google Chrome™ voor Android™
 - Safari en Google Chrome™ voor iOS
 - Zorg ervoor dat JavaScript en cookies altijd zijn ingeschakeld, ongeacht de browser die u gebruikt.
 - Zorg dat uw apparaat ingeschakeld is en verbonden is met hetzelfde netwerk als uw computer, en dat uw netwerk het TCP/IP-protocol ondersteunt.
-

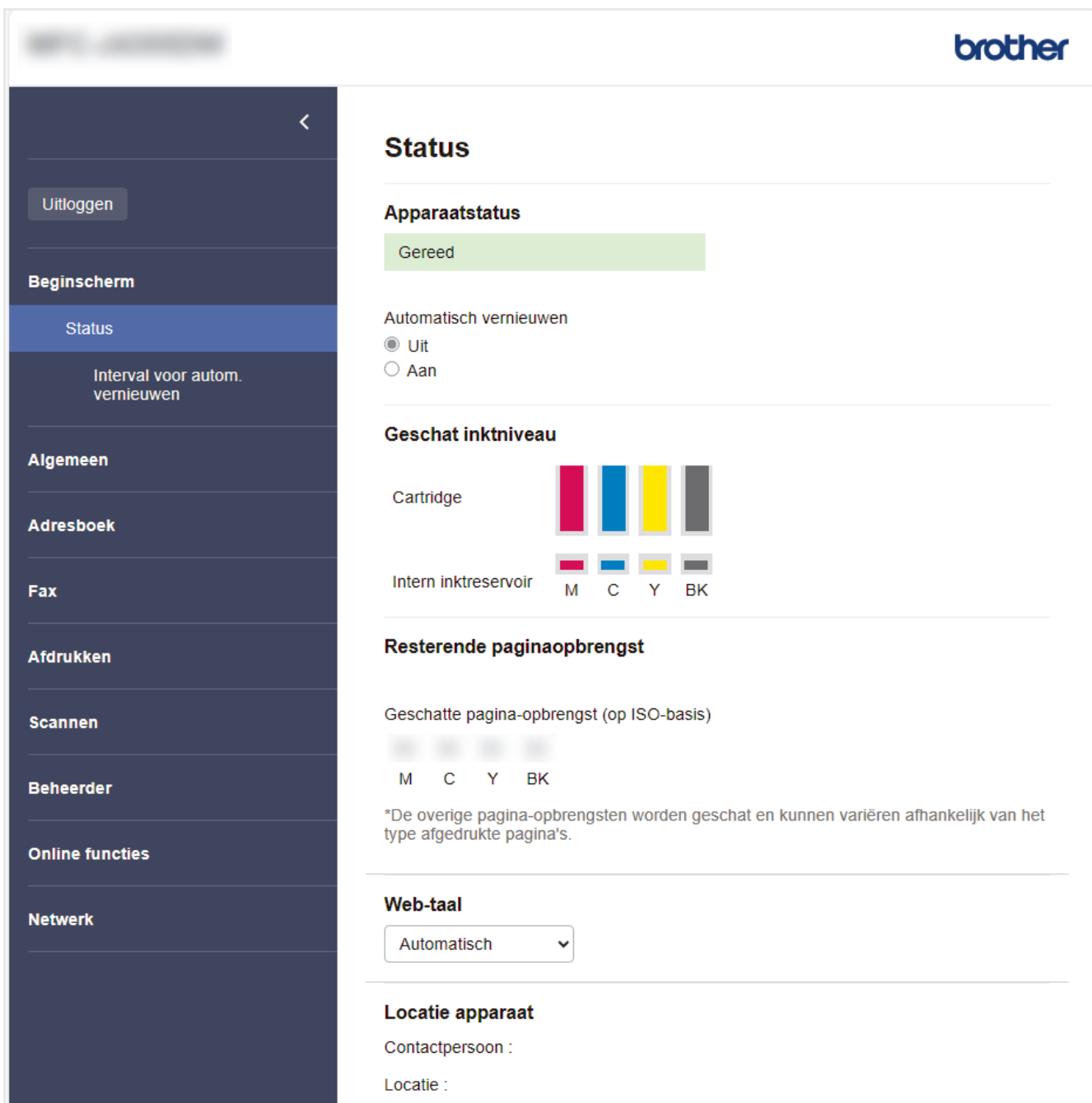

Status

Apparaatstatus

Gereed

Automatisch vernieuwen

Uit
 Aan

Geschat inktniveau

Cartridge

Intern inktreservoir

M C Y BK

Resterende paginaopbrengst

Geschatte pagina-opbrengst (op ISO-basis)

M C Y BK

*De overige pagina-opbrengsten worden geschat en kunnen variëren afhankelijk van het type afgedrukte pagina's.

Web-taal

Automatisch

Locatie apparaat

Contactpersoon :

Locatie :

Het scherm kan in werkelijkheid afwijken van het scherm dat hierboven wordt getoond.

✓ Verwante informatie

- De instellingen van uw apparaat wijzigen met Beheer via een webbrowser

Beheer via een webbrowser openen

- Wij raden u aan de meest recente versie van de volgende webbrowsers te gebruiken:
 - Microsoft Edge, Firefox en Google Chrome™ voor Windows
 - Safari, Firefox en Google Chrome™ voor Mac
 - Google Chrome™ voor Android™
 - Safari en Google Chrome™ voor iOS
- Zorg ervoor dat JavaScript en cookies altijd zijn ingeschakeld, ongeacht de browser die u gebruikt.
- Als u bij de eerste installatie een nieuw wachtwoord instelt, gebruik dan het nieuwe wachtwoord dat u voor uw apparaat hebt opgegeven.
- Als u geen nieuw wachtwoord hebt ingesteld, gebruik dan het standaardwachtwoord voor het beheer van de instellingen van dit apparaat. Het standaardwachtwoord vindt u op de achterzijde van het apparaat bij "Pwd". U kunt het standaardwachtwoord ook vinden door het netwerkconfiguratierapport af te drukken. Het verdient aanbeveling het standaardwachtwoord onmiddellijk te wijzigen om ongeautoriseerde toegang tot het apparaat te voorkomen.
- Als u enkele malen achtereen een verkeerd wachtwoord opgeeft, kunt u zich gedurende enige tijd niet aanmelden. De instellingen voor deze vergrendeling kunt u wijzigen in Beheer via een webbrowser.
- Er kunnen maximaal acht computers of mobiele apparaten tegelijk aangemeld zijn bij Beheer via een webbrowser. Op het moment dat u een negende apparaat aanmeldt, wordt het eerste apparaat afgemeld.
- We raden u aan het HTTPS-beveiligingsprotocol te gebruiken wanneer u instellingen configureert via Beheer via een webbrowser. Als u HTTP gebruikt wanneer u instellingen wilt configureren met Beheer via een webbrowser, volg dan de aanwijzingen op het scherm om om te schakelen naar een veilige HTTPS-verbinding.
- Wanneer u HTTPS gebruikt voor de configuratie van Beheer via een webbrowser, geeft uw browser een waarschuwingsscherm weer. Als u wilt voorkomen dat het waarschuwingsscherm wordt weergegeven, kunt u een zelfondertekend certificaat gebruiken voor SSL/TLS-communicatie. Meer gedetailleerde informatie >> [Handleiding beveiligingsfuncties](#)

>> [Starten vanuit uw webbrowser](#)

>> [Starten vanuit Brother iPrint&Scan \(Windows/Mac\)](#)

>> [Starten vanuit Brother Utilities \(Windows\)](#)

>> [Starten vanuit Brother Mobile Connect](#)

Starten vanuit uw webbrowser

1. Start uw webbrowser.
2. Voer "https://IP-adres van apparaat" in de adresbalk van uw browser in (waarbij "IP-adres van apparaat" staat voor het IP-adres van het apparaat).

Bijvoorbeeld:

https://192.168.1.2



Het IP-adres van uw apparaat vindt u in het netwerkconfiguratierapport.

>> [Het netwerkconfiguratierapport afdrukken](#)



- Als u een DNS (domeinnaamsysteem) of een NetBIOS-naam gebruikt, kunt u in plaats van het IP-adres een andere naam invoeren zoals "GedeeldePrinter".
Voorbeeld: https://GedeeldePrinter
- Als u een NetBIOS-naam inschakelt, kunt u ook de naam van het knooppunt gebruiken.
Voorbeeld: https://brn123456abcdef
- De NetBIOS-naam staat in het rapport van de netwerkconfiguratie.

Beheer via een webbrowser wordt weergegeven.

3. Voer zo nodig het wachtwoord in in het veld **Inloggen** en klik vervolgens op **Inloggen**.
4. Als u de navigatiebalk wilt vastmaken aan de linkerkant van het scherm, klik dan op  en vervolgens op .

U kunt nu de instellingen van het apparaat wijzigen.

Als u de protocolinstellingen wijzigt, moet u, nadat u op **Indienen** hebt geklikt, het apparaat opnieuw opstarten om de configuratie te activeren.

Klik na het configureren van de instellingen op **Uitloggen**.



Als het apparaat gedurende een bepaalde tijd inactief is, wordt de gebruiker automatisch afgemeld. Wijzig de afmeldinstellingen in het menu **Afmeldtijd voor beheer via een webbrowser**.



Starten vanuit Brother iPrint&Scan (Windows/Mac)

1. Start Brother iPrint&Scan.
 - Windows
Dubbelklik op het pictogram  (**Brother iPrint&Scan**).
 - Mac
Klik in de menubalk **Finder** op **Go > Apps** en dubbelklik vervolgens op het pictogram van iPrint&Scan.
Het scherm van Brother iPrint&Scan verschijnt.
2. Als uw Brother-apparaat niet is geselecteerd, klikt u op de knop **Apparaat toevoegen / Selecteer uw apparaat** en selecteert u vervolgens de naam van uw model in de lijst. Klik op **OK**.
3. Klik op de knop **Verbruiksonderdelen/Apparaatinstellingen**.



Als het venster **Verbruiksonderdelen/Apparaatinstellingen** wordt weergegeven, klikt u op de koppeling **Alle instellingen**.

Beheer via een webbrowser wordt weergegeven.

4. Voer zo nodig het wachtwoord in in het veld **Inloggen** en klik vervolgens op **Inloggen**.
5. Als u de navigatiebalk wilt vastmaken aan de linkerkant van het scherm, klik dan op  en vervolgens op .

U kunt nu de instellingen van het apparaat wijzigen.



Als u de protocolinstellingen wijzigt, moet u, nadat u op **Indienen** hebt geklikt, het apparaat opnieuw opstarten om de configuratie te activeren.

Klik na het configureren van de instellingen op **Uitloggen**.



Als het apparaat gedurende een bepaalde tijd inactief is, wordt de gebruiker automatisch afgemeld. Wijzig de afmeldinstellingen in het menu **Afmeldtijd voor beheer via een webbrowser**.

Starten vanuit Brother Utilities (Windows)

1. Klik op  (**Brother Utilities**) en vervolgens op de vervolgkeuzelijst en selecteer uw modelnaam (indien nog niet geselecteerd).
2. Klik in de linkernavigatiebalk op **Hulpmiddelen** en klik vervolgens op **Apparaatinstellingen**.
Beheer via een webbrowser wordt weergegeven.
3. Voer zo nodig het wachtwoord in in het veld **Inloggen** en klik vervolgens op **Inloggen**.
4. Als u de navigatiebalk wilt vastmaken aan de linkerkant van het scherm, klik dan op  en vervolgens op .

U kunt nu de instellingen van het apparaat wijzigen.

Als u de protocolinstellingen wijzigt, moet u, nadat u op **Indienen** hebt geklikt, het apparaat opnieuw opstarten om de configuratie te activeren.

Klik na het configureren van de instellingen op **Uitloggen**.



Als het apparaat gedurende een bepaalde tijd inactief is, wordt de gebruiker automatisch afgemeld. Wijzig de afmeldinstellingen in het menu **Afmeldtijd voor beheer via een webbrowser**.



Starten vanuit Brother Mobile Connect

Installeer en configureer Brother Mobile Connect op uw mobiele apparaat.

1. Start Brother Mobile Connect op uw mobiele apparaat.
2. Tik op de naam van uw model bovenaan het scherm.



Als uw Brother-apparaat niet wordt weergegeven op uw mobiele apparaat, veeg dan om de modelnaam van uw apparaat te selecteren.

3. Tik op **Alle apparaatinstellingen**.
Beheer via een webbrowser wordt weergegeven.
4. Voer zo nodig het wachtwoord in in het veld **Inloggen** en tik vervolgens op **Inloggen**.
5. Als u de navigatiebalk wilt vastmaken aan de linkerkant van het scherm, tik dan op  en vervolgens op .

U kunt nu de instellingen van het apparaat wijzigen.

Als u de protocolinstellingen wijzigt moet u, nadat u op **Indienen** hebt getikt, het apparaat opnieuw opstarten om de configuratie te activeren.

Tik na het configureren van de instellingen op **Uitloggen**.



Als het apparaat gedurende een bepaalde tijd inactief is, wordt de gebruiker automatisch afgemeld. Wijzig de afmeldinstellingen in het menu **Afmeldtijd voor beheer via een webbrowser**.

Verwante informatie

- [De instellingen van uw apparaat wijzigen met Beheer via een webbrowser](#)

Gerelateerde onderwerpen:

- [Het netwerkconfiguratierapport afdrukken](#)
-

Wijzig het aanmeldwachtwoord met Beheer via een webbrowser

Het standaardwachtwoord voor het beheer van de apparaatinstellingen vindt u op de achterzijde van het apparaat bij "Pwd". Wijzig het standaardwachtwoord aan de hand van de aanwijzingen op het scherm wanneer u zich voor het eerst aanmeldt. Het verdient aanbeveling om het standaardwachtwoord onmiddellijk te wijzigen om uw apparaat te beschermen tegen ongeautoriseerde toegang.

1. Start Beheer via een webbrowser. >> [Beheer via een webbrowser openen](#)
2. Klik op **Beheerder > Wachtwoord voor inloggen** in de linkernavigatiebalk.



- Het standaardwachtwoord voor het beheer van de apparaatinstellingen vindt u op de achterzijde van het apparaat bij "Pwd".
- Als de linkernavigatiebalk niet zichtbaar is, begint u te navigeren bij ☰.

3. Als u het wachtwoord wilt wijzigen, typt u uw huidige wachtwoord in het veld **Oud wachtwoord invoeren**.
4. Volg de aanwijzingen in het scherm voor **Wachtwoord voor inloggen** en typ uw nieuwe wachtwoord in het veld **Invoeren: nieuw wachtwoord**.
5. Typ het nieuwe wachtwoord nogmaals in het veld **Bevestigen: nieuw wachtwoord**.
6. Klik op **Indienen**.



In het menu **Wachtwoord voor inloggen** kunt u ook de blokkeerinstellingen instellen.



Verwante informatie

- [De instellingen van uw apparaat wijzigen met Beheer via een webbrowser](#)

Gerelateerde onderwerpen:

- [Het wachtwoord van uw apparaat controleren](#)
- [Beheer via een webbrowser openen](#)

Het adresboek van het apparaat instellen met Beheer via een webbrowser

- We raden u aan het HTTPS-beveiligingsprotocol te gebruiken wanneer u instellingen configureert via Beheer via een webbrowser.
- Wanneer u HTTPS gebruikt voor de configuratie van Beheer via een webbrowser, geeft uw browser een waarschuwingscherm weer.

1. Start Beheer via een webbrowser. >> [Beheer via een webbrowser openen](#)
2. Klik op **Adresboek** in de linkernavigatiebalk.



Als de linkernavigatiebalk niet zichtbaar is, begint u te navigeren bij ☰.

3. Klik op de cijfers van het doeladres en vervolgens voegt u de gegevens toe of werkt u de gegevens bij in het adresboek.
4. Klik op **Indienen**.



Verwante informatie

- [De instellingen van uw apparaat wijzigen met Beheer via een webbrowser](#)

Gerelateerde onderwerpen:

- [Beheer via een webbrowser openen](#)

Appendix

- [Specificaties](#)
- [Specificaties verbruiksartikelen](#)
- [Informatie over het milieu en naleving van wet- en regelgeving](#)
- [Brother Help en klantondersteuning](#)

Specificaties

- >> Algemene specificaties
- >> Documentgrootte
- >> Specificaties afdrukmedia
- >> Printerspecificaties
- >> Scannerspecificaties
- >> Kopieerspecificaties
- >> Faxspecificaties
- >> Specificaties USB-flashstation
- >> Interfacespecificaties
- >> Netwerkspecificaties
- >> Specificaties van computervereisten

Algemene specificaties

Printertype	Inkjet	
Printkop	Zwart-wit	Piëzo met 420 spuitmondjes × 1
	Kleur	Piëzo met 420 spuitmondjes × 3
Geheugencapaciteit	512 MB	
LCD (Liquid Crystal Display) ¹	<ul style="list-style-type: none"> • MFC-J5010DW/MFC-J5013DW 2,7-inch (6,8 cm) TFT LCD-kleurentouchscreen • MFC-J5110DW/MFC-J5115DW/MFC-J5117DW 4,3-inch (10,9 cm) TFT LCD-kleurentouchscreen 	
Voedingsbron	AC 220 tot 240 V 50/60 Hz	
Stroomverbruik ²	<ul style="list-style-type: none"> • MFC-J5010DW/MFC-J5013DW Kopiëren ³: Circa 33 W Gereed ⁴: Circa 4,5 W Slaapstand ⁴: Circa 0,9 W Stroom Uit ^{4 5}: Circa 0,03 W • MFC-J5110DW Kopiëren ³: Circa 33 W Gereed ⁴: Circa 5,0 W Slaapstand ⁴: Circa 0,9 W Stroom Uit ^{4 5}: Circa 0,03 W • MFC-J5115DW Kopiëren ³: Circa 33 W Gereed ⁴: Circa 5,0 W Slaapstand ⁴: Circa 0,9 W Stroom Uit ^{4 5}: Circa 0,03 W • MFC-J5117DW Kopiëren ³: Circa 33 W Gereed ⁴: Circa 6,0 W Slaapstand ⁴: Circa 0,9 W Stroom Uit ^{4 5}: Circa 0,03 W 	

Afmetingen

- MFC-J5010DW/MFC-J5013DW

a: 435 mm

b: 273 mm

c: 439 mm

d: 633 mm

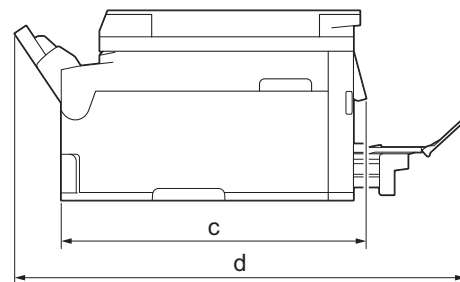
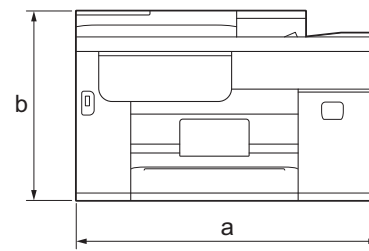

- MFC-J5110DW

a: 435 mm

b: 340 mm

c: 415 mm

d: 439 mm

e: 690 mm

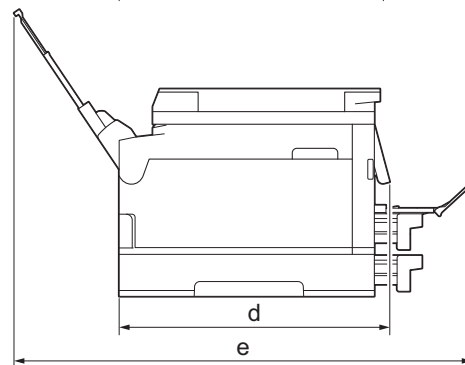
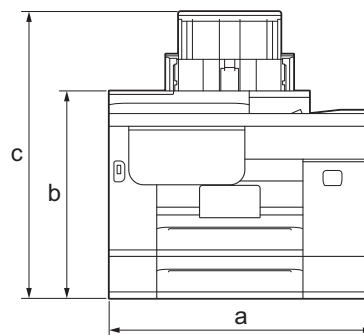

- MFC-J5115DW

a: 435 mm

b: 340 mm

c: 415 mm

d: 489,5 mm

e: 690 mm

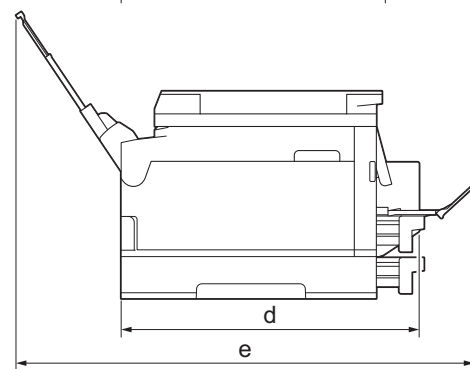
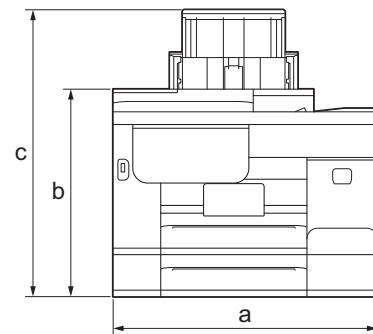

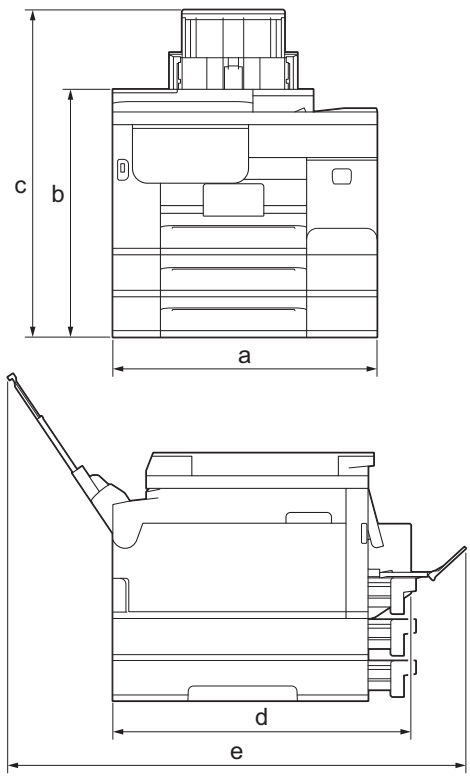
			<ul style="list-style-type: none"> MFC-J5117DW a: 435 mm b: 407 mm c: 482 mm d: 489,5 mm e: 690 mm 
Gewicht			<ul style="list-style-type: none"> MFC-J5010DW 14,0 kg MFC-J5013DW 14,0 kg MFC-J5110DW 17,1 kg MFC-J5115DW 17,5 kg MFC-J5117DW 20,0 kg
Geluidsniveau	Geluidsdruk ⁶	In bedrijf	<ul style="list-style-type: none"> Afdrukken 53,5 dB(A) (Circa) Kopiëren (met de glasplaat) 52,5 dB(A) (Circa)
	Geluidsvermogen ⁷	Afdrukken ⁸	<ul style="list-style-type: none"> LWAc = 6,88 B(A) (Zwart-wit) LWAc = 6,81 B(A) (Kleur)
Temperatuur	In bedrijf	10 tot 35 °C	
	Beste afdrukkwaliteit	20 tot 33 °C	
Luchtvochtigheid	In bedrijf	20 tot 80% (niet condenserend)	
	Beste afdrukkwaliteit	20 tot 80% (niet condenserend)	
Automatische documentinvoer (ADF)			<ul style="list-style-type: none"> Max. 50 pagina's Papier: 80 g/m²

- 1 Diagonaal gemeten.
- 2 Gemeten met het apparaat aangesloten via dezelfde netwerkverbinding als de testmethode van ENERGY STAR 3.2. Het stroomverbruik kan enigszins afwijken, afhankelijk van de gebruiksomgeving of slijtage van onderdelen.
- 3 Bij gebruik van de ADF, enkelzijdig afdrucken en scannen, resolutie: standaard / document: ISO/IEC 24712 afgedrukt patroon.
- 4 Gemeten volgens IEC 62301 Edition 2.0.
- 5 Zelfs wanneer het apparaat uitstaat, wordt het van tijd tot tijd automatisch ingeschakeld voor onderhoud van de printkop en vervolgens weer uitgeschakeld.
- 6 Lawaai afhankelijk van afdrukomstandigheden.
- 7 Gemeten in overeenstemming met de methode beschreven in ISO 7779.
- 8 Afdruksnelheid:
28 ipm (Zwart-wit) / 26 ipm (Kleur)
Deze afdruksnelheden zijn voor enkelzijdig afdrucken en zijn gemeten in overeenstemming met de norm ISO/IEC 24734.

Documentgrootte

Documentgrootte	Breedte ADF	105 tot 215,9 mm
	Lengte ADF ¹	148 tot 355,6 mm
	Breedte glasplaat	max. 215,9 mm
	Lengte glasplaat	Max. 297 mm

¹ Maximaal 900 mm bij gebruik van de functie voor lang papier.

Specificaties afdrukmedia

Papierinvoer	Papierlade 1	Papiersoort ¹	Normaal papier, inkjetpapier (gecoat papier), glanzend papier, kringlooppapier		
		Papierformaat	A4, Letter, Legal, Mexico Legal, India Legal, Folio, Executive, A5, A6, Enveloppen (C5, Com-10, DL, Monarch), Foto (10 x 15 cm), Foto L (9 x 13 cm), Foto 2L (13 x 18 cm), Indexkaart (13 x 20 cm)		
		Maximale papiercapaciteit	Max. 250 vel normaal papier van 80 g/m ²		
	Papierlade 2 (MFC-J5110DW/ MFC-J5115DW/ MFC-J5117DW)	Papiersoort	Normaal papier, kringlooppapier		
		Papierformaat	A4, Letter, Legal, Mexico Legal, India Legal, Folio, Executive, A5		
		Maximale papiercapaciteit	Max. 250 vel normaal papier van 80 g/m ²		
	Papierlade 3 (MFC-J5117DW)	Papiersoort	Normaal papier, kringlooppapier		
		Papierformaat	A4, Letter, Legal, Mexico Legal, India Legal, Folio, Executive		
		Maximale papiercapaciteit	Max. 250 vel normaal papier van 80 g/m ²		
	Multifunctionele lade (Multif. lade) (MFC-J5110DW/ MFC-J5115DW/ MFC-J5117DW)	Papiersoort ¹	Normaal papier, inkjetpapier (gecoat papier), glanzend papier, kringlooppapier		
		Papierformaat / Maximale papiercapaciteit	A4, Letter, Legal, Mexico Legal, India Legal, Folio, Executive, A5, A6, Enveloppen (C5, Com-10, DL, Monarch), Foto (10 x 15 cm), Foto L (9 x 13 cm), Foto 2L (13 x 18 cm), Indexkaart (13 x 20 cm)	Max. 100 vel normaal papier van 80 g/m ²	
			Lang papier (breedte 88,9 - 215,9 mm/ hoogte: 355,7 - 1.200 mm)	Max. 1 vel	

	Sleuf voor handmatige invoer (MFC-J5010DW/ MFC-J5013DW)	Papiersoort ¹	Normaal papier, inkjetpapier (gecoat papier), glanzend papier, kringlooppapier
		Papierformaat	A4, Letter, Legal, Mexico Legal, India Legal, Folio, Executive, A5, A6, Enveloppen (C5, Com-10, DL, Monarch), Foto (10 x 15 cm), Foto L (9 x 13 cm), Foto 2L (13 x 18 cm), Indexkaart (13 x 20 cm)
		Maximale papiercapaciteit	Max. 1 vel
Papieruitvoer ¹			<ul style="list-style-type: none"> • Maximaal A4/Letter-formaat Max. 150 vel normaal papier van 80 g/m² (naar lade uitgevoerd met de bedrukte zijde naar boven) • Boven A4/Letter-formaat Max. 50 vel normaal papier van 80 g/m² (naar lade uitgevoerd met de bedrukte zijde naar boven)

¹ Bij glanzend papier moet u de afdrucken meteen uit de uitvoerlade verwijderen om vlekken te vermijden.

Printerspecificaties

Emulatie (MFC-J5110DW/MFC-J5115DW/ MFC-J5117DW)		PCL6, BR-Script3, PDF versie 2.0
Resolution		Max. 1.200 × 4.800 dpi
Afdrukbreedte ¹		204 mm Zonder rand ² : 210 mm
Zonder rand		A4, Letter, Legal, Mexico Legal, India Legal, Folio, A6, Foto (10 x 15 cm), Foto L (9 x 13 cm), Foto 2L (13 x 18 cm), Indexkaart (13 x 20 cm)
Automatisch tweezijdig afdrucken	Papiersoort	Normaal papier, kringlooppapier
	Papierformaat	A4, Letter, Legal, Mexico Legal, India Legal, Folio, Executive, A5
Afdruksnelheid		Raadpleeg de pagina van uw model op uw lokale Brother-website.

¹ Bij afdrucken op A4-formaat.

² Wanneer de instelling Zonder rand is ingeschakeld.

Scannerspecificaties

Kleur/Zwart-wit	Ja/Ja
TWAIN-compatibel	Ja (Windows 10 / Windows 11)
WIA-compatibel	Ja (Windows 10 / Windows 11)
Kleurintensiteit	48-bits kleurverwerking (invoer) 24-bits kleurverwerking (uitvoer)
Grijstinten	16-bits kleurverwerking (invoer) 8-bits kleurverwerking (uitvoer)
Resolutie	Max. 19.200 × 19.200 dpi (geïnterpoleerd) ¹ Max. 1.200 × 2.400 dpi (optisch) (vanaf de glasplaat) Max. 600 × 600 dpi (optisch) (vanuit de ADF (automatische documentinvoer))

Scanbreedte en -lengte (Enkelzijdig document)	(Glasplaat) Breedte: max. 213,9 mm Lengte: max. 295 mm (ADF) Breedte: max. 213,9 mm Lengte: max. 353,6 mm
Scanbreedte en -lengte (dubbelzijdig document)	Breedte: max. 213,9 mm (ADF (automatische documentinvoer)) Lengte: max. 353,6 mm (ADF (automatische documentinvoer))

¹ Alleen de TWAIN-driver (scannen met max. 1.200 × 1.200 dpi met de WIA-driver in Windows 10 en Windows 11).

Kopieerspecificaties

Kleur/Zwart-wit	Ja/Ja	
Breedte kopie	204 mm ¹	
Meerdere kopieën	Stapelt/sorteert max. 999 pagina's	
Vergroten/verkleinen	25% tot 400% (in stappen van 1%)	
Resolutie	Kan maximaal 1.200 × 4.800 dpi afdrukken	
Automatisch 2-zijdig kopiëren	Papiersoort	Normaal papier, kringlooppapier
	Papierformaat	A4, Letter, Legal, Mexico Legal, India Legal, Folio, A5

¹ Bij kopiëren op A4-formaat.

Faxspecificaties

Compatibiliteit	<ul style="list-style-type: none"> MFC-J5010DW/MFC-J5013DW ITU-T Groep 3 MFC-J5110DW/MFC-J5115DW/MFC-J5117DW ITU-T Supergroep 3
Modemsnelheid	<ul style="list-style-type: none"> MFC-J5010DW/MFC-J5013DW Automatische Fallback: 14.400 bps MFC-J5110DW/MFC-J5115DW/MFC-J5117DW Automatische Fallback: 33.600 bps
Scanbreedte	ADF (automatische documentinvoer): 208 mm (A4) Glasplaat: 204 mm (A4)
Afdrukbreedte	204 mm (A4)
Automatisch tweezijdig verzenden	Ja (via de ADF (automatische documentinvoer))
Grijs tint	Z/W: 8 bits (256 niveaus) Kleur: 24 bits (8 bits per kleur/256 niveaus)
Resolutie (Horizontaal)	203 dpi
Resolutie (Verticaal)	Standaard: 98 dpi (Zwart) 196 dpi (Kleur)
	Fijn: 196 dpi (Zwart) 196 dpi (Kleur)
	Superfijn:

Resolutie (Verticaal)	392 dpi (Zwart)
	Foto's: 196 dpi (Zwart)
Adresboek	100 namen × 2 nummers of e-mailadressen
Groepen	Max. 6
Groepsverzenden	250 (200 adresboeknummers/50 handmatig gekozen nummers)
Automatisch opnieuw kiezen	3 keer met tussenpozen van 5 minuten
Verzenden vanuit het geheugen	Max. 150 pagina's ¹
Ontvangst zonder papier	Max. 150 pagina's ¹

¹ "Pagina's" verwijst naar het "ITU-T Testdiagram #1" (een typische zakelijke brief, standaardresolutie, MMR-code).

Specificaties USB-flashstation

Compatibele media		USB-flashstation ¹
JPEG afdrukken	Resolution	Max. 1.200 × 4.800 dpi
	Papiersoort	Normaal papier, inkjetpapier (gecoat papier), glanzend papier, kringlooppapier
	Papierformaat	A4, Letter, Foto (10 x 15 cm), Foto 2L (13 x 18 cm)
	Bestandsformaat	JPEG (Progressief JPEG-formaat wordt niet ondersteund)
PDF afdrukken (MFC-J5110DW/MFC-J5115DW/ MFC-J5117DW)	Resolution	Max. 1.200 × 1.800 dpi
	Papiersoort	Normaal papier, kringlooppapier
	Papierformaat	A4, Letter, Legal, Mexico Legal, India Legal, Folio, A5, A6
	Bestandsformaat	PDF versie 2.0
Scannen naar media	Bestandsformaat	JPEG, PDF (kleur, grijs) TIFF, PDF (Zwart-wit)

¹ USB-flashstation niet meegeleverd. Norm voor USB-massaopslag. Ondersteunde indelingen: FAT12/FAT16/FAT32/exFAT

Interfacespecificaties

USB ^{1 2}	Gebruik een USB 2.0-interfacekabel (Type A/B) die niet langer is dan 5 m.
LAN	Gebruik een straight-through categorie 5e (of hoger) twisted-pairkabel voor 10Base-T/100Base-TX/1000Base-T.
Draadloos LAN	IEEE 802.11a/b/g/n (Infrastructuurmodus) IEEE 802.11a/g/n (Wi-Fi Direct)
NFC (MFC-J5115DW/MFC-J5117DW)	Ja

¹ Uw apparaat heeft een Hi-speed USB 2.0-interface. Het apparaat kan ook worden aangesloten op een computer die beschikt over een USB 1.1-interface.

² USB-poorten van andere merken worden niet ondersteund.

Netwerkspecificaties



U kunt uw apparaat aansluiten op een netwerk en zo gebruikmaken van afdrukken en scannen via het netwerk, PC-fax Verzenden en PC-Fax Ontvangen (alleen Windows).

Netwerkbeveiliging (bedraad)		APOP, SMTP-AUTH, SSL/TLS (IPP, IPPS, HTTP, HTTPS, SMTP, POP3, IMAP4, FTP, LDAP, LDAPS, TFTP, TFTPS), SNMP v3, 802.1x (EAP-MD5, EAP-FAST, PEAP, EAP-TLS, EAP-TTLS), OAuth 2.0 (SMTP, POP3, IMAP4), Kerberos, IPsec
Netwerkbeveiliging (draadloos)		APOP, SMTP-AUTH, SSL/TLS (IPP, IPPS, HTTP, HTTPS, SMTP, POP3, IMAP4, FTP, LDAP, LDAPS, TFTP, TFTPS), SNMP v3, 802.1x (EAP-FAST, PEAP, EAP-TLS, EAP-TTLS), OAuth 2.0 (SMTP, POP3, IMAP4), Kerberos, IPsec
Beveiliging van het draadloze netwerk 1		WEP 64-/128-bits, WPA-PSK (TKIP/AES), WPA2-PSK (TKIP/AES), WPA3-SAE (AES)
Hulpprogramma voor configuratie van draadloos netwerk	WPS	Ja

1 Wi-Fi Direct ondersteunt alleen WPA2-PSK (AES).

Specificaties van computervereisten

Ondersteunde besturingssystemen en softwarefuncties

Computerplatform en versie van het besturingssysteem	Computer-interface			Processor	Vereiste ruimte op de vaste schijf voor installatie ¹	
	USB ²	Bedraad LAN	Draadloos LAN		Voor stuurprogramma's	Voor toepassingen (Inclusief drivers)
Windows 10 Home ³ 4 Windows 10 Pro ³ ⁴ Windows 10 Education ³ ⁴ Windows 10 Enterprise ³ ⁴	Afdrukken PC-Fax ⁵ Scannen			32-bits (x86) of 64-bits (x64) processor	80 MB	2,0 GB
Windows 11 Home ³ 4 Windows 11 Pro ³ ⁴ Windows 11 Education ³ ⁴ Windows 11 Enterprise ³ ⁴				64-bits (x64) processor		
Windows Server 2016 Windows Server 2019 Windows Server 2022	Afdrukken Scannen	Afdrukken		64-bits (x64) processor	80 MB	80 MB

macOS v13 ⁶ macOS v14 ⁶ macOS v15 ⁶	Afdrukken PC-Fax (verzenden) ⁵ Scannen	64-bits processor	N.v.t.	500 MB
ChromeOS™	Afdrukken Scannen	N.v.t.	N.v.t.	N.v.t.
Linux (Ondersteund systeem voor pakketbeheer: dpkg, rpm) ⁷	Afdrukken PC-Fax (verzenden) ⁵ Scannen	32 bits (x86) of 64 bits (x64) processor	20 MB	20 MB

¹ Voor installatie van de software is een internetverbinding vereist.

² USB-poorten van andere merken worden niet ondersteund.

³ Voor WIA, 1.200 × 1.200 resolutie.

⁴ PaperPort™ 14SE ondersteunt Windows 10 en Windows 11.

⁵ PC-Fax ondersteunt alleen zwart-wit.

⁶ Disclaimer macOS

Compatibel met AirPrint: om af te drukken, te scannen en PC-Fax (verzenden) te gebruiken via macOS moet AirPrint worden gebruikt. Mac-drivers worden niet geleverd voor dit apparaat.

⁷ Van de driver is bekend dat deze werkt met de volgende Linux-distributies.

Red Hat Enterprise Linux 8.6 64-bits, Red Hat Enterprise Linux 9.1 64-bits, Fedora 39 64-bits, Mageia 9 32-bits, Mageia 9 64-bits, openSUSE 15.5 64-bits, SUSE Enterprise15-SP4 64-bits, Debian 12.2.0 32-bits, Debian 12.2.0 64-bits, Ubuntu MATE 18.04 32-bits, Ubuntu 22.04 64-bits, Ubuntu 23.10 64-bits, Linux Mint 21.2 64-bits, Ubuntu 24.04 64-bits.

Voor de nieuwste driverupdates gaat u naar de **Downloads** -pagina voor uw model op support.brother.com/downloads.

Voor het nieuwste ondersteunde besturingssysteem gaat u naar de pagina **Ondersteunde besturingssystemen** voor uw model op support.brother.com/os.

Alle handelsmerken, merk- en productnamen zijn de eigendom van hun respectieve bedrijven.



Verwante informatie

- [Appendix](#)

Specificaties verbruiksartikelen

>> Inktcartridges
>> Inkt opvangbak

Inktcartridges

>> MFC-J5010DW/MFC-J5013DW/MFC-J5110DW
>> MFC-J5115DW/MFC-J5117DW

MFC-J5010DW/MFC-J5013DW/MFC-J5110DW

Inkt	Het apparaat gebruikt aparte inktcartridges in zwart, geel, cyaan en magenta die geen onderdeel zijn van de printkopset.	
Gebruiksduur van inktcartridge	De eerste keer dat u de inktcartridges installeert, verbruikt het apparaat wat extra inkt om de inktleidingen te vullen. Dit is een eenmalig proces dat een hoge afdrukkwaliteit garandeert. De werkelijke capaciteit van de eerste cartridges kan anders zijn dan die van de vervangende cartridges. Dit heeft te maken met het initialiseren van het inksysteem.	
Verbruiksartikelen	<Zwart> LC527BK <Geel> LC527Y <Cyaan> LC527C <Magenta> LC527M	Zwart - circa 1300 pagina's ¹ Geel, cyaan en magenta - circa 900 pagina's ¹
	<Zwart> LC527XLBK <Geel> LC527XLY <Cyaan> LC527XLC <Magenta> LC527XLM	Zwart - circa 3000 pagina's ¹ Geel, cyaan en magenta - circa 2000 pagina's ¹
	<Zwart> LC528BK <Geel> LC528Y <Cyaan> LC528C <Magenta> LC528M	Zwart - circa 6000 pagina's ¹ Geel, cyaan en magenta - circa 5000 pagina's ¹

¹ Alle vervangende cartridges bieden de vermelde geschatte paginacapaciteit in overeenstemming met ISO/IEC 24711. Kijk voor meer informatie op go.brother/pageyield.

MFC-J5115DW/MFC-J5117DW

Inkt	Het apparaat gebruikt aparte inktcartridges in zwart, geel, cyaan en magenta die geen onderdeel zijn van de printkopset.	
Gebruiksduur van inktcartridge	De eerste keer dat u de inktcartridges installeert, verbruikt het apparaat wat extra inkt om de inktleidingen te vullen. Dit is een eenmalig proces dat een hoge afdrukkwaliteit garandeert. De werkelijke capaciteit van de eerste cartridges kan anders zijn dan die van de vervangende cartridges. Dit heeft te maken met het initialiseren van het inksysteem.	
Verbruiksartikelen	<Zwart> LC527BK <Geel> LC527Y <Cyaan> LC527C <Magenta> LC527M	Zwart - circa 1300 pagina's ¹ Geel, cyaan en magenta - circa 900 pagina's ¹
	<Zwart> LC527XLBK <Geel> LC527XLY <Cyaan> LC527XLC <Magenta> LC527XLM	Zwart - circa 3000 pagina's ¹ Geel, cyaan en magenta - circa 2000 pagina's ¹
	<Zwart> LC528BK	Zwart - circa 6000 pagina's ¹

	<Geel> LC528Y <Cyaan> LC528C <Magenta> LC528M	Geel, cyaan en magenta - circa 5000 pagina's ¹
	<Zwart> LC528XLBK <Geel> LC528XLY <Cyaan> LC528XLC <Magenta> LC528XLM	Zwart - circa 12000 pagina's ¹ Geel, cyaan en magenta - circa 10000 pagina's ¹

¹ Alle vervangende cartridges bieden de vermelde geschatte paginacapaciteit in overeenstemming met ISO/IEC 24711. Kijk voor meer informatie op go.brother/pageyield.

Inkt opvangbak

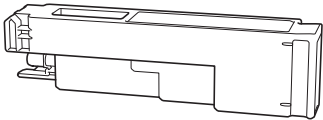
	Modelnaam: WI506	Bestel zo snel mogelijk nadat de melding Inktopvangbak bijna vol op het LCD-scherm wordt weergegeven een nieuwe inkt opvangbak.
---	------------------	---

✓ Verwante informatie

- [Appendix](#)

Informatie over het milieu en naleving van wet- en regelgeving

- [Informatie over kringlooppapier](#)
- [Beschikbaarheid van serviceonderdelen](#)
- [Chemische stoffen \(EU REACH\)](#)

Informatie over kringlooppapier

- Kringlooppapier heeft dezelfde kwaliteit als nieuw papier. Normen die op modern kringlooppapier van toepassing zijn, garanderen dat het voldoet aan de hoogste kwaliteitseisen voor verschillende afdrukprocessen. De door Brother geleverde beeldapparatuur is geschikt voor het gebruik van kringlooppapier dat voldoet aan de norm EN 12281:2002.
- Het kopen van kringlooppapier spaart natuurlijke hulpbronnen en bevordert de kringlooeconomie. Papier wordt gefabriceerd met cellulosevezels uit hout. Het verzamelen en recyclen van papier zorgt voor een optimaal gebruik van natuurlijke hulpbronnen doordat deze vezels keer op keer worden hergebruikt.
- Het productieproces van kringlooppapier is korter. De vezels zijn al eerder bewerkt, waardoor er minder water, energie en chemicaliën worden verbruikt.
- Het recyclen van papier heeft het voordeel dat koolstof wordt bespaard door papierproducten op een andere manier te verwerken dan via de vuilnisbelt of verbranding. Vuilnisbelten produceren methaangas, wat in hoge mate bijdraagt aan het broeikas effect.



Verwante informatie

- [Informatie over het milieu en naleving van wet- en regelgeving](#)
-

Beschikbaarheid van serviceonderdelen

Wij garanderen dat serviceonderdelen ten minste zeven jaar na het voor het laatst op de markt brengen van het model verkrijgbaar zullen blijven.*

Neem contact op met uw reseller voor vervangende onderdelen.

*(Voor Spanje) onverminderd de overige rechten die u als consument kunt hebben



Verwante informatie

- [Informatie over het milieu en naleving van wet- en regelgeving](#)
-

Chemische stoffen (EU REACH)

Informatie over chemische stoffen in onze producten, zoals verplicht in het kader van de REACH-verordening, is te vinden op <https://www.brother.eu/reach>.



Verwante informatie

- [Informatie over het milieu en naleving van wet- en regelgeving](#)
-

Brother Help en klantondersteuning

Voor hulp bij het gebruik van uw Brother-product gaat u naar support.brother.com voor veelgestelde vragen en tips voor het oplossen van problemen. U kunt hier ook de nieuwste software, stuurprogramma's en firmware downloaden om de prestaties van het apparaat te verbeteren, en handleidingen die ertoe bijdragen dat u het Brother-product optimaal gebruikt.

Voor meer informatie over het product en de ondersteuningsmogelijkheden raadpleegt u de website uw lokale Brother-reseller. Ga naar global.brother/en/gateway voor de contactgegevens van uw lokale Brother-reseller en om uw nieuwe product te registreren.



Verwante informatie

- [Appendix](#)
-

brother



DUT
Versie 0